



SCHWEISSTECHNIK UND MEHR

PRODUKTE UND LEISTUNGEN



Kapitelübersicht



1



Schutzgasanlage ESS MIG/MAG ESS WIG ESS MIG/MAG Handwerkerprogramm Plasma Handwerkerprogramm

2

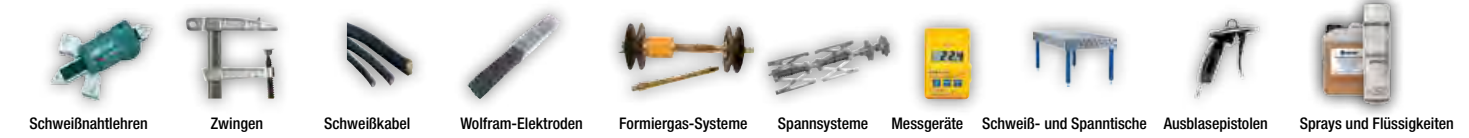

Schweißnahtlehren Zwingen Schweißkabel Wolfram-Elektroden Formiergas-Systeme Spannsysteme Messgeräte Schweiß- und Spanntische Ausblaspistolen Sprays und Flüssigkeiten

3



Schleifscheiben Schleifscheiben „Spezial“ Lamellenschleifstifte Satinierwalzen Schleifvliesbänder Bürsten Rundbürsten Topfbürsten

4



Winkelschleifer Geradeschleifer Bandfeilen Satiniermaschinen Kehlnahtschleifer Schweißnahtschleifer Rohrbandschleifer Akkuschauber

5



Schweißbrillen Masken Schutzgläser Arbeitszette Handschuhe Schutzbekleidung Gehörschutz Hitzeschutz Schutzvorhänge

6



Schutzgasschweißdrähte Schweißdrähte Drahtelektroden Gasschweißstäbe Schweißstäbe Stabelektroden Hartlote, Weichlote Flussmittel

7

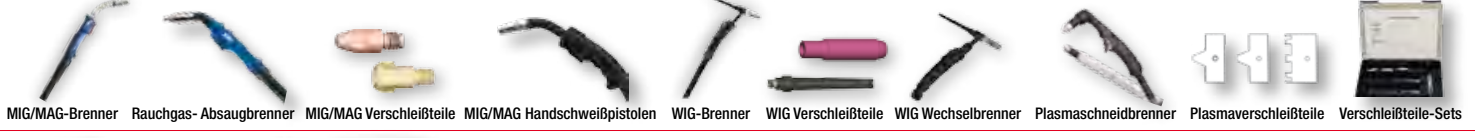

MIG/MAG-Brenner Rauchgas- Absaugbrenner MIG/MAG Verschleißteile MIG/MAG Handschweißpistolen WIG-Brenner WIG Verschleißteile WIG Wechselbrenner Plasmaschneidbrenner Plasmaverschleißteile Verschleißteile-Sets

8



Inverter Plasmaschneidgeräte

9



Bolzenschweißgeräte Spitzenzündung Bolzenschweißgeräte Hubzündung Zubehör Schweißbolzen

10

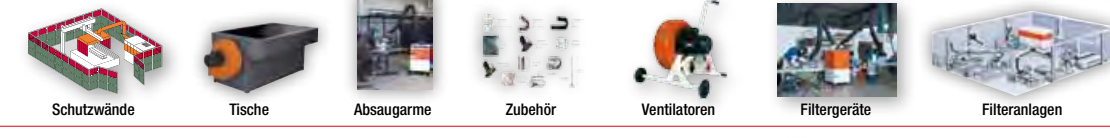

Schutzwände Tische Absaugarme Zubehör Ventilatoren Filtergeräte Filteranlagen

11

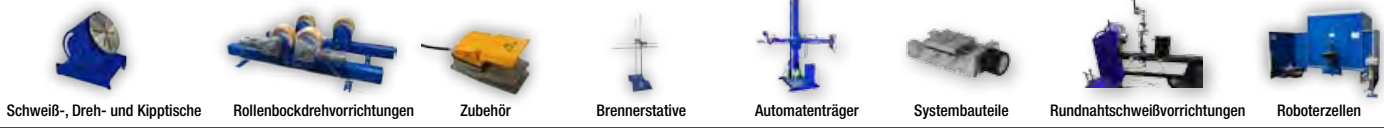

Schweiß-, Dreh- und Kipptische Rollenbockdrehvorrichtungen Zubehör Brennerstative Automatenträger Systembauteile Rundnahtschweißvorrichtungen Roboterzellen

12

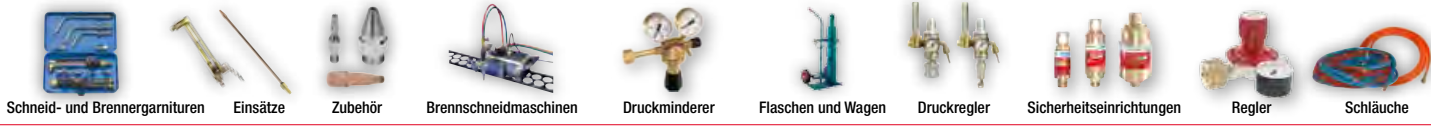

Schneid- und Brennergarnituren Einsätze Zubehör Brennschneidmaschinen Druckminderer Flaschen und Wagen Druckregler Sicherheitseinrichtungen Regler Schläuche



Schweißanlagen	19 - 40	1
Schweißtechnisches Zubehör	41 - 68	2
Oberflächentechnik	69 - 80	3
Elektrowerkzeuge	81 - 86	4
Arbeitsschutz	87 - 118	5
Schweißzusatzwerkstoffe und Lote	119 - 158	6
Lichtbogen-Schweiß- und Schneidbrenner	159 - 228	7
Lichtbogen-Schweiß- und Schneidtechnik	229 - 238	8
Bolzenschweißtechnik	239 - 246	9
Umwelttechnik	247 - 264	10
Mechanisierung, Automatisierung und Roboter	265 - 278	11
Autogen-/Propantechnik und Zubehör	279 - 312	12



Unsere Zusammenarbeit

Sehr geehrte Damen und Herren / Liebe Schweißtechnikkollegen,

mit unserem Geschäftsbereich Schweißfachhandel bieten wir Ihnen alles rund um die moderne Schweiß- und Schneidtechnik. Wir sind ein Komplettanbieter und arbeiten als Full-Service-Dienstleister. Von der Beratung und Einweisung über den Verkauf bis hin zum Service vor Ort oder in unserer Servicewerkstatt werden Sie schnell und kompetent betreut.

Ihre Wirtschaftlichkeit ist uns ein Bedürfnis, nur ein zufriedener Kunde ist ein wiederkehrender Kunde!

Wir freuen uns auf Ihre Anfragen

Geschäftsführer
Ulrich Röntzsch



Ihre Ansprechpartner

■ Geschäftsführung:

Ulrich Röntzsch

Telefon: 0351 - 202 86 222

Mobil: 01525 - 38 08 860

roentzsch.ulrich@schweisstechnik-sachsen.de

■ Auftragsbearbeitung / Innendienst:

Yvonne Prell

Telefon: 0351 - 202 86 222

prell.yvonne@schweisstechnik-sachsen.de



Ihr CLOOS Partner für Sachsen

Als Partner der CARL CLOOS SCHWEISSTECHNIK GMBH garantieren wir Ihnen einen optimierten Service durch jahrelange Zusammenarbeit. Die Nähe zu jedem einzelnen Kunden garantiert beste Betreuung, schnelle Reaktionszeiten und optimale Kundenorientierung.

CLOOS

Weld your way.



So erreichen Sie uns

"SST" SÄCHSISCHE SCHWEISSTECHNIK GMBH

Otto-Mohr-Straße 9
01237 Dresden
Telefon: 0351 - 202 86 222
Telefax: 0351 - 202 86 224
info@schweisstechnik-sachsen.de
www.schweisstechnik-sachsen.de

Öffnungszeiten

Mo-Do: 07:30 - 16:45 Uhr
Fr: 07:30 - 14:00 Uhr



Ihr Systemlieferant rund ums Schweißen



Als flexibler schweißtechnischer Fachhandel setzen wir seit nun mehr als zwei Jahren auf die hohe Qualität unserer Produkte und einen eigenen Service.

Setzen auch Sie auf einen starken Partner in Sachen Schweißtechnik: Wir sind neu – wir sind fachkompetent – wir sind serviceorientiert!

Erfolgsgeschichte mit viel Energie für die Zukunft ...

In unserem schweißtechnischen Fachhandel steht Ihnen ein kompetentes Team gern mit Rat und Tat zur Seite. Wir vertreten namhafte Hersteller in allen Produktgruppen und qualifizieren unsere Mitarbeiter ständig weiter.

Als Systemlieferant für Schweiß- und Umwelttechnik bieten wir komplette Lösungen: von der Konzeption über Finanzierungsmöglichkeiten bis zur Inbetriebnahme inkl. Schulung Ihrer Mitarbeiter. In unserem eigenen Anwendungszentrum führen wir neben speziellen Kundenversuchen kostenfreie Workshops und Fachveranstaltungen durch, die kompaktes Know-how vermitteln. Mit einer umfangreichen Ausstattung und erfahrenem Personal bieten wir kurze Reparaturzeiten in einer hohen Qualität der Betreuung. Dafür sorgen unsere erfahrenen, fachkundigen Mitarbeiter im Außen- wie im Innendienst.

Ein gut sortiertes Lager, eine erfolgreiche Werkstatt, ein kundennahes Serviceteam, zuverlässige Lieferanten sowie die sehr hohe Zufriedenheit unserer Kunden stehen für einen ausgeprägten Teamgeist in unserem Unternehmen. Unsere hochmotivierten Mitarbeiter setzen Maßstäbe: Auch in Zukunft können Sie auf die Professionalität und Leistungsfähigkeit der "SST" SÄCHSISCHE SCHWEISSTECHNIK GMBH bauen. Es lohnt sich!



Schweißtechnik in guten Händen



Unsere Service-Mitarbeiter reparieren und warten Ihre Schweiß- und Schneidanlagen, Schweiß- und Schneidvorrichtungen, Schneidführungsmaschinen aber auch Absaugsysteme aller namhaften Hersteller vor Ort oder in unseren Service-Werkstätten. Sie absolvieren regelmäßig Trainings und Weiterbildungen und arbeiten stets mit modernsten Messinstrumenten nach den neuesten Regelwerken und Vorschriften.



Schnell. Zuverlässig. Engagiert.

Die auf Service ausgerichtete Kundenbetreuung ist ein wesentlicher Eckpfeiler unserer erfolgreichen Unternehmensstrategie. Die Erfüllung Ihrer Wünsche steht für uns im Mittelpunkt.

Fachlich qualifizierte Mitarbeiter sorgen für eine freundliche und fachkundige Beratung, nicht nur vor, sondern auch nach einem Geschäftsabschluss.

Von der Reparatur bzw. Instandsetzung Ihrer Schweiß- und Schneidanlagen, Schweiß- und Schneidvorrichtung oder Schneidführungsmaschinen über eine sicherheitstechnische Überprüfung und Kalibrierung der Anzeigesysteme, bis hin zur anwendungstechnischen Beratung, bieten wir Ihnen ein umfangreiches Servicepaket, das keine Wünsche offen lässt.





Unsere Serviceleistungen

Elektro-, Schweiß- und Schneidgeräte

Unsere Servicetechniker sind hochqualifiziert und verfügen neben dem elektrotechnischen Wissen über umfangreiche Verfahrens- und Prozesskenntnisse. Diese Kompetenz und Erfahrung versetzt sie in die Lage, Störungen zu erkennen und einzelnen Komponenten bzw. Bauteilen zuzuordnen. Das beschleunigt den Reparaturprozess und senkt Kosten.

Unsere Serviceleistungen umfassen die Überprüfung nach gesetzlichen Vorschriften, die Wartung, Kalibrierung und natürlich die Reparatur oder Instandsetzung Ihrer Technik. Somit erhalten Sie die Leistungsfähigkeit Ihrer Geräte und können die angezeigten Parameter im Rahmen der Qualitätssicherung prüfen. Mit uns können Sie zuverlässig arbeiten.

Autogengeräte

Eine zuverlässige Gasversorgung garantiert einen reibungslosen Betrieb. Wir kennen uns mit Druckminderern, Rückschlagsicherungen und zentralen Gasversorgungsanlagen sowie den dazugehörigen Vorschriften bestens aus. Unsere hochqualifizierten Geräte- und Anlagenmonteure reparieren alle Autogengerätetypen und prüfen sicherheitstechnische

Bauteile gemäß den gesetzlichen Bestimmungen gewissenhaft auf ihre Funktionalität. Auf uns können Sie sich zu einhundert Prozent verlassen!

Schweiß- und Schneidbrenner

Funktionsstarke Brenner bilden das Herzstück jedes Schweißbetriebes. Sie werden unterschiedlichsten Belastungen ausgesetzt. Unsere Servicetechniker sind in der Lage, zeitnah Verschleißerscheinungen zu diagnostizieren und Schäden kostensparend zu beheben. Sie besitzen einen wertvollen Erfahrungsschatz rund um die Reparatur von Schweiß- und

Schneidbrennern mitsamt allen Peripheriegeräten. Aufgrund unseres umfangreichen Lagerbestandes und unseren besten Beziehungen zu den Herstellern haben wir für Sie stets die erforderlichen Originalersatzteile zur Hand. Wir sind rund um die Uhr für Sie da!

Wartung für Roboter / Mechanisierungs- und Automatisierungsanlagen

Mechanisierungsanlagen, Roboter und Automaten stehen im Zentrum des Fertigungsprozesses und sind deshalb sehr hohen Beanspruchungen ausgesetzt. Umso wichtiger ist eine regelmäßige Wartung und gegebenenfalls zeitnahe Reparatur dieser komplexen Technik, um Stillstandzeiten und damit Kosten zu minimieren. Unsere erfahrenen Servicetechniker sorgen dafür, dass Ihre Anlagen stets

gewissenhaft gewartet werden und termingerecht produzieren können. Damit sind Sie auf der sicheren Seite!



Perfektes Klima



Planung und Projektierung



Installation und Montage

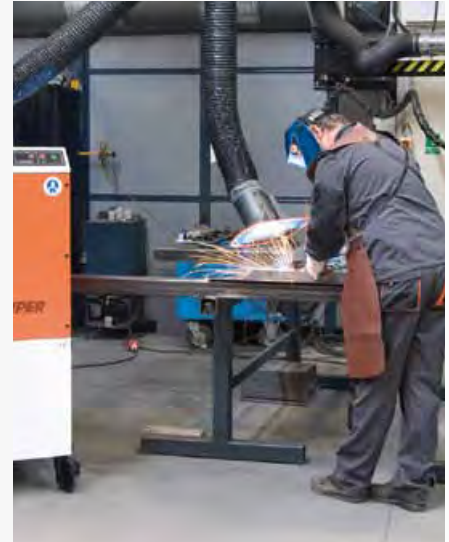

Reparatur und Wartung

Planen, liefern, montieren und warten

Staub und Rauch verschmutzen bei vielen Arbeitsprozessen die Luft. Sie gefährden die Gesundheit von Mitarbeitern, schaden der Umwelt und beeinträchtigen die Produktivität.

Die Sächsische Schweißtechnik GmbH gilt als zuverlässiger Partner für saubere Luft am Arbeitsplatz und Umweltschutz im Betrieb.

Mit den innovativen und qualitativ hochwertigen Absaug- und Filteranlagen unserer Zulieferpartner sorgen wir dafür, dass Ihre Mitarbeiter wieder tief durchatmen können.

Zu unserem Kundenkreis zählen sowohl Kleinbetriebe als auch Großunternehmen aus zahlreichen Industrie- und Wirtschaftszweigen.

Wir planen, liefern, montieren und warten schlüsselfertige Anlagen zum

- Absaugen
- Filtern
- Wärmerückgewinnen
- Lärm mindern.



Unsere Leistungsangebote

Beratung

Sie wünschen eine individuelle lufttechnische Anlage, die Ihren Wünschen und Problemen optimal Rechnung trägt. Wir bieten Ihnen nicht nur einfache Kataloglösungen an.

Leistungen

Unsere Leistungen beinhalten eine komplette Planung, Lieferung, Montage, Inbetriebnahme sowie Wartung und weiteren Service Ihrer Anlage.

Produktivität

Eine fortschrittliche Filtertechnik aufgrund innovativer Produkte in Verbindung mit hochwertigem Zubehör (Absaugvorrichtungen, Rohrleitungen, Ventilatoren, Drucklufttechnik, Steuer- und Regelausrüstung) garantieren eine lange Lebensdauer Ihrer Anlage.

Energieeinsparung

Die von uns verwendeten Filterpatronen, die strömungstechnisch optimierten Rohrleitungen und Komponenten sowie die Steuer- und Regelausrüstung senken Energieverluste auf ein Mindestmaß. Optional stehen auch Wärmerückgewinnungsanlagen zur Heizkostensenkung zur Verfügung.

Schlüsselfertige Anlagen

Funktionsgarantie

Wir garantieren Ihnen eine Anlage, die den zugesicherten Eigenschaften und der gültigen Vorschriftenlage entspricht.

Support

Unser Kundendienst reagiert schnell und flexibel auf Ihre Anfragen. Zur optimalen Gewährleistung haben Sie zusätzlich die Möglichkeit einen Wartungsvertrag für Ihre Geräte abzuschließen.

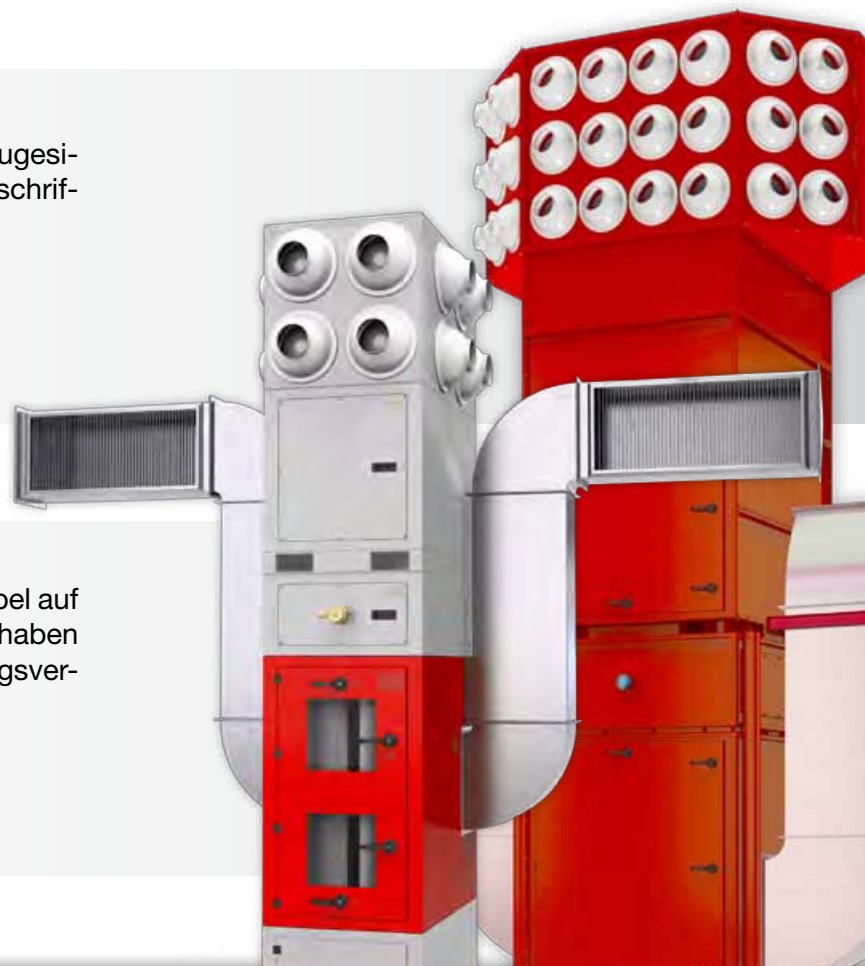



Clevere Miete und Finanzierung

Unternehmenserfolg heißt heute schnell und flexibel hochwertige Leistungen erbringen. Die notwendigen Fertigungsgeräte und Anlagen einzusetzen, muss nicht teuer sein. Wir haben für jeden Kunden eine sinnvolle Alternative zu einem kostspieligen Kauf. Nutzung auf Zeit oder eine clevere Finanzierung ermöglichen umfangreiche Aufträge erfolgreich abzuwickeln. Ein Kauf mit einer unflexiblen Bindung von Eigenkapital oder eine Finanzierung über die Hausbank sind nicht mehr zeitgemäß. Als Existenzgründer oder für außerordentliche Aufträge machen wir Sie ohne umständliche Investitionen und Formalitäten sofort startklar. Als Partner mit Branchenerfahrung entwickeln wir mit Ihnen individuelle Finanzierungswege für geeignete Anlagen.

Wir beraten Sie zu den technischen Anforderungen Ihrer Aufträge, optimieren, wenn möglich, den Fertigungsprozess und stellen die entsprechenden Geräte bereit.

Unser technisch anspruchsvoller Mietpark und unsere Erfahrung bei der Zusammenarbeit mit unseren Leasing- und Mietkaufpartnern sind unsere Stärke. So finden wir eine optimale technische Lösung bei geringster Kapitalbindung.



Kurzfristig, günstig, optimal

Vermietung:

Sinnvoll für den kurzfristigen Bedarf.

Mietkauf:

Ein günstiges Finanzierungsmodell mit sofortiger Eigentumsübertragung.

Leasing:

Ein steueroptimierendes Mietkaufprogramm. Schonen Sie Ihre Liquidität, bleiben Sie flexibel - moderne Finanzierung als Schlüssel zum Erfolg. Einfach, schnell und zuverlässig.

Auf Wunsch zusätzlich:

Diebstahl- und Reparaturversicherung

Wir bieten viel - fordern Sie uns!

Werfen Sie einen Blick auf unsere Mietpreisliste auf Seite 320.

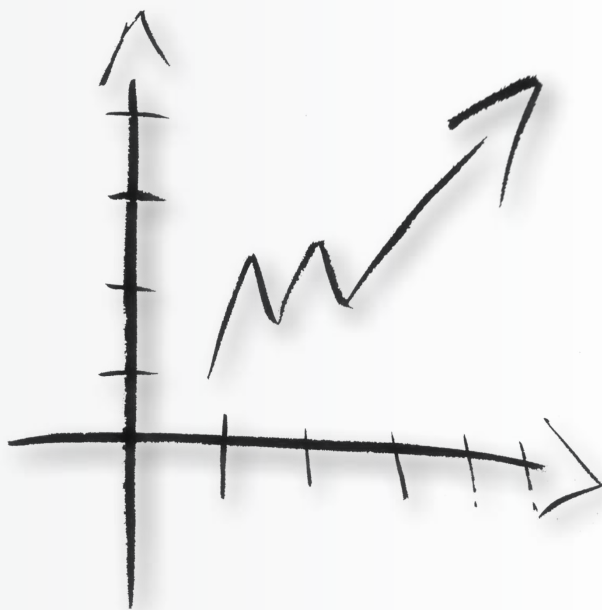



Drei Optionen im Detail

Vermietung

Die schnelle Lösung: Für einen Tag oder bis zu zwölf Monate erhalten Sie die passende Anlage aus unserem Mietpark. Mietverträge werden zu unseren Konditionen abgeschlossen. Die Abrechnung erfolgt kalendertäglich und monatlich im voraus. Wir berechnen eine Bereitstellungsgebühr – Reinigung bei Mietende inklusive. Unsere optionale Geräteversicherung nimmt Ihnen das finanzielle Risiko bei Verlust oder Beschädigung, bis auf eine geringe Selbstbeteiligung, ab. Für Anwender mit einem immer wiederkehrenden Bedarf an Mietgeräten, kalkulieren wir individuelle Mietkonditionen. Wenn Sie feststellen, das Gerät soll Ihren Maschinenpark auch langfristig ergänzen, können Sie es zu jeder Zeit kaufen. Die gezahlten Mietraten werden komplett angerechnet – ohne Einschränkung.

Mietkauf

Diese günstige Finanzierungsmöglichkeit realisieren wir zusammen mit langjährigen Partnern. Unsere Techniker besprechen mit Ihnen die Gerätekonfigurationen. Wir finden dann für Ihren Bedarf den besten Finanzierungspartner. Bestimmen Sie mit: die Laufzeit, die Höhe der Anzahlung und damit die Höhe der monatlichen Belastung. Die auf den Vertrag anfallende Umsatzsteuer ist zu Beginn der Vertragslaufzeit in vollem Umfang zu zahlen. Die Geräte gehören sofort zu Ihrem Anlagevermögen. Unsere Mietkaufangebote stehen immer unter dem Vorbehalt der Antragsannahme durch die Mietkaufgesellschaft.

Leasing

Gegenüber dem Mietkauf ergeben sich beim Leasing attraktive Gestaltungsmöglichkeiten bei der Vertragslaufzeit. Diese liegen zwischen 40 - 90% der gesetzlichen Abschreibungsvorgaben (AfA). Besonders interessant: Leasingraten sind als Betriebsausgabe steuerlich voll absetzbar. Für jeden einzelnen Anwendungsfall machen wir die Konditionen unserer Partner vergleichbar. So können Sie ohne überraschende Nebenkosten das passende Leasingpaket auswählen. Wenn gewünscht ist die Übernahme der Geräte nach dem Leasingende möglich. Im Gegensatz zum Mietkauf verbleibt das Eigentum bei der Leasinggesellschaft. Auch hier arbeiten wir mit erfahrenen Partnern seit vielen Jahren erfolgreich zusammen. Die Umsetzung des Vertrages steht ebenfalls unter Vorbehalt der Annahme durch den Leasingpartner.





Intelligente Rationalisierung



Planen, installieren, in Betrieb nehmen, betreuen

Wir liefern verschiedenste, hochwertigste Maschinenbaukomponenten aus deutscher Produktion für die Schweißtechnik. Dazu gehören insbesondere Drehtische, Behälterschweißvorrichtungen, Automatenträger, komplette UP-Anlagen und jede Art von Sondervorrichtungen zum Schweißen. Die "SST" SÄCHSISCHE SCHWEISSTECHNIK GMBH bietet Produkte für den gesamten Schweißbedarf, inklusive Beratung und Service. Dazu zählt natürlich auch das komplette Spektrum an Zubehör und Schweißzusatzwerkstoffen wie Massivdraht, Stabelektroden, Fülldrahtelektroden, UP-Drahtelektroden und Lote in Standard und Sonderqualitäten. Als Spezialisten kennen wir das Besondere. Von der Orbitalschweißtechnik über das mechanisierte WIG-Schweißen bis hin zum Schweißen mit Punktschweißzangen beherrschen wir das gesamte Repertoire an Sonderschweißverfahren und Mechanisierungen. Selbstverständlich stehen wir Ihnen auch in diesen komplexen Bereichen mit Beratung, Service und Wartung zur Seite. Gemeinsam mit

Ihnen finden wir intelligente Lösungen, optimieren die Füge-technik und liefern Ihren Automationsbedarf:

- Vorrichtungen zum Schweißen
- Wechselsysteme
- UP-Technik
- Sicherheitstechnik für automatisiertes Schweißen

Die "SST" SÄCHSISCHE SCHWEISSTECHNIK GMBH ist nicht nur Ihr Partner für die hier dargestellten Anlagen. Neben den ausgeschriebenen Standardkomponenten gibt es die Möglichkeit, Sonderanlagen für die verschiedensten Anwendungsfälle mit unserem Maschinenbaupartner zu entwickeln, zu produzieren und zu warten.

- Lösungen aus einer Hand.
- Prozessverständnis.
- Zeit für Sie.



Unser Leistungsbereiche

Automatenträger

Schweißautomatenträger dienen zur Positionierung und Führung von Schweißköpfen und Schweißbrennern.

Drehtische

- vertikale Drehtische
- horizontale Drehtische
- Dreh-/Kipptische

Roboter

Mit dem Spezialistenteam unseres Maschinenbaupartners entwickeln wir in dessen eigener Forschungs- und Konstruktionsabteilung innovative Produkte und branchenspezifische Lösungen für viele Industriezweige.

Rollenböcke

Rollenbockdrehvorrichtungen werden zum schweißgerechten Drehen und Positionieren von zylindrischen Bauteilen eingesetzt.

Schweißportale

Wir analysieren Ihr Schweißproblem und lassen Schweißportale nach Kundenwunsch durch unseren Maschinenbaupartner konstruieren und herstellen, dabei können verschiedene Schweißverfahren eingesetzt werden.

Systembauteile

Supporte, Spannsysteme, Brennerklemmen, Brennerschwenkeinrichtungen, Pendelvorrichtungen usw.

Komplettanlagen

Wir unterstützen unsere Anwenderkunden bei der Analyse Ihrer derzeitigen Produktivität beim Schweißen und Schneiden.





Anwendungsbeispiel - Roboterzelle zum MIG/MAG-Schweißen

Optionen

- Andere Positioniertechnik
- Stromquellen verschiedener Hersteller
- Brennersysteme verschiedener Hersteller
- Brennerwechselsysteme
- Absaugung integriert
- Konstruktion und Herstellung von Werkzeugen als Dienstleistung
- Bauteilspezifische Erstellung von Schweißprogrammen als Dienstleistung



QIROX Kompaktzelle QR-CC-4.1

"Ready to weld-System" mit Zwei-Stationen Rundscharftisch in H-Form. Diese Anlage ist gekennzeichnet durch einen Drehantrieb QR-WP-TC 2,5KN für Bauteile bis \varnothing 800mm, Länge 1250mm und einem Gewicht von 250kg. Über die Rundscharftachse wird die Station innerhalb von ca. 3 sec aus dem Einlegebereich vor den Roboter rotiert. Der Einlegebereich ist in dieser Zeit über eine Lichtschranke sowie einen zusätzlichen, seitlich angebrachten Schutzzaun abgesichert. Zwischen den beiden Stationen befindet sich ein Blendschutz. Somit ist der Anlagenbediener optimal geschützt. Durch die Drehantriebe kann Ihr Bauteil in die zum Schweißen optimale Position gebracht werden. Alle Roboter- sowie Positionierachsen arbeiten vollsynchron zusammen. Dies ermöglicht optimale Schweißergebnisse.

Technische Merkmale

- Minimale Stillstandszeiten durch Wartung und Reparatur
- Kurze Inbetriebnahmephase durch Vormontage und Vorabtests
- Hohe Produktivität durch parallele Arbeitsstation
- Geringer Platzbedarf durch kompakte Bauweise
- Einfache Integration in jede Fertigung
- Umfangreiches Standardangebot und individuelle Optionen
- Hohe Wirtschaftlichkeit durch beste Produktqualität und perfekt abgestimmte Komponenten
- Ein Ansprechpartner für Entwicklung, Projektion, Fertigung und Dienstleistungen



Internetauftritt

Der Internetauftritt der "SST" SÄCHSISCHE SCHWEISSTECHNIK GmbH steht unter www.schweisstechnik-sachsen.de zur Verfügung. Besuchen Sie uns auf unserer Homepage und finden Sie alles Wissenswerte zum Thema der Schweißtechnik. Finden Sie unser aktuelles Lieferprogramm, unser Leistungsangebot und unsere neuesten Angebote. Bestellen Sie auch über unseren Online-Shop und freuen Sie sich auf besondere Angebote.



Für unsere Kunden immer auf Draht

Sonderangebote und Aktionen:

Profitieren Sie von unseren Sonder- und Serviceaktionen! In regelmäßigen Abständen bieten wir Ihnen innovative und effiziente Schweißmaschinen aller Schweißverfahren im Set zu einmaligen Aktionspreisen. Zudem wartet je nach Bedarf eine passende Auswahl an Schweißzubehör und Umwelttechnik auf Sie. So macht Schweißen richtig Spaß!



Fachinformationen und -veranstaltungen:

Mit der "SST" SÄCHSISCHE SCHWEISSTECHNIK GmbH bleiben Sie immer up to date. Wir präsentieren Ihnen nicht nur innovative Schweißsysteme und -anlagen, Schweißzubehör mit Know-how und effiziente Umwelttechnik namhafter Hersteller - wir geben Ihnen zudem Hilfestellung in der Einhaltung neuester Normen und Forderungen in der Schweißtechnik.





Wir sind in einer Leistungsgemeinschaft

Wir sind in einer Leistungsgemeinschaft, die im Bereich Beschaffung, Kommunikationsmarketing, EDV und Qualifikation gemeinsam tätig ist.

Wir bieten die beste Kombination aus gemeinsamen Projekten und individuellem Vertrieb. Damit sind wir 100% flexibel und bieten unseren Kunden entscheidende Vorteile.

- Beste Einkaufskonditionen für Markenprodukte
- Qualifizierte Katalogunterlagen
- B2B Beschaffungssysteme
- Motivierte und hervorragend geschulte Mitarbeiter
- Überregionale Referenz- und Schulungsangebote



Herausgeber

IMPRESSUM:

Fachkatalog „SCHWEISSTECHNIK UND MEHR“

Herausgeber/Redaktion:

"SST" SÄCHSISCHE SCHWEISSTECHNIK GMBH
Otto-Mohr-Straße 9
01237 Dresden

Gesamtproduktion:

"SST" SÄCHSISCHE SCHWEISSTECHNIK GMBH

© Dieser Katalog ist urheberrechtlich geschützt und bleibt Eigentum des Herausgebers. Die Schutzgebühr je Katalog beträgt 15,00 EUR. Nachdruck, auch auszugsweise, nur mit Genehmigung des Herausgebers. Technische Änderungen der Katalogartikel, Änderungen des Sortimentes sowie der Artikelnummern bleiben vorbehalten. Für Druckfehler, fehlerhafte technische Daten und Abbildungen wird eine Haftung ausgeschlossen.

Dieser Katalog ist gültig ab 01.05.2013.
Alle vorherigen Ausgaben verlieren ihre Gültigkeit.

Der vorliegende Katalog enthält die am Tag seiner Herausgabe gültigen Preise. Derzeit verändern sich am Rohstoffmarkt die Preise oft sehr stark. So kann es vorkommen, dass für Artikel die aus Metall oder

Metallegierungen seitens der Hersteller Teuerungs- (TZ), Legierungs- (LZ) oder auch Rohmaterialzuschläge (RMZ) erhoben werden. Diese werden von uns tagesaktuell im Nettoverfahren zur Anrechnung gebracht und auch separat ausgewiesen. Dies gilt auch für Übergrößen-Zuschläge bei Bekleidung.

Alle Preise sind in EURO, zuzüglich der am Tage der Lieferung geltenden Mehrwertsteuer. Sie gelten nur bei Abnahme der genannten Verpackungseinheiten (VE).

Bei geringerer Menge müssen wir uns die Berechnung höherer Einzelpreise oder auch von Mindermengenzuschlägen vorbehalten.

Die Laufzeit der Preise kann nicht für die gesamte Laufzeit des Kataloges garantiert werden. Bei Abweichungen gilt jeweils der von uns bestätigte Preis. Bei Geräten und sperrigen Gütern bleibt die Lieferung ab Werk vorbehalten.

Jegliche Gewährleistungsansprüche regeln sich ausnahmslos aus dem zwischen den jeweiligen Kaufvertragspartnern schriftlich vereinbarten Bedingungen bzw. den aktuellen gesetzlichen Vorschriften.

Alle hier genannten Marken- und Warenzeichen, ggf. auch durch Dritte geschützt, unterliegen uneingeschränkt den Bestimmungen des jeweils gültigen Besitzrechts der Eigentümer.

Es gelten unsere in diesem Katalog abgedruckten Allgemeinen Geschäftsbedingungen.

Schutzgasanlage ESS



ESS und Schweißanlagen Handwerk

MIG/MAG ESS



WIG ESS



MIG/MAG Handwerkerprogramm



Plasma Handwerkerprogramm



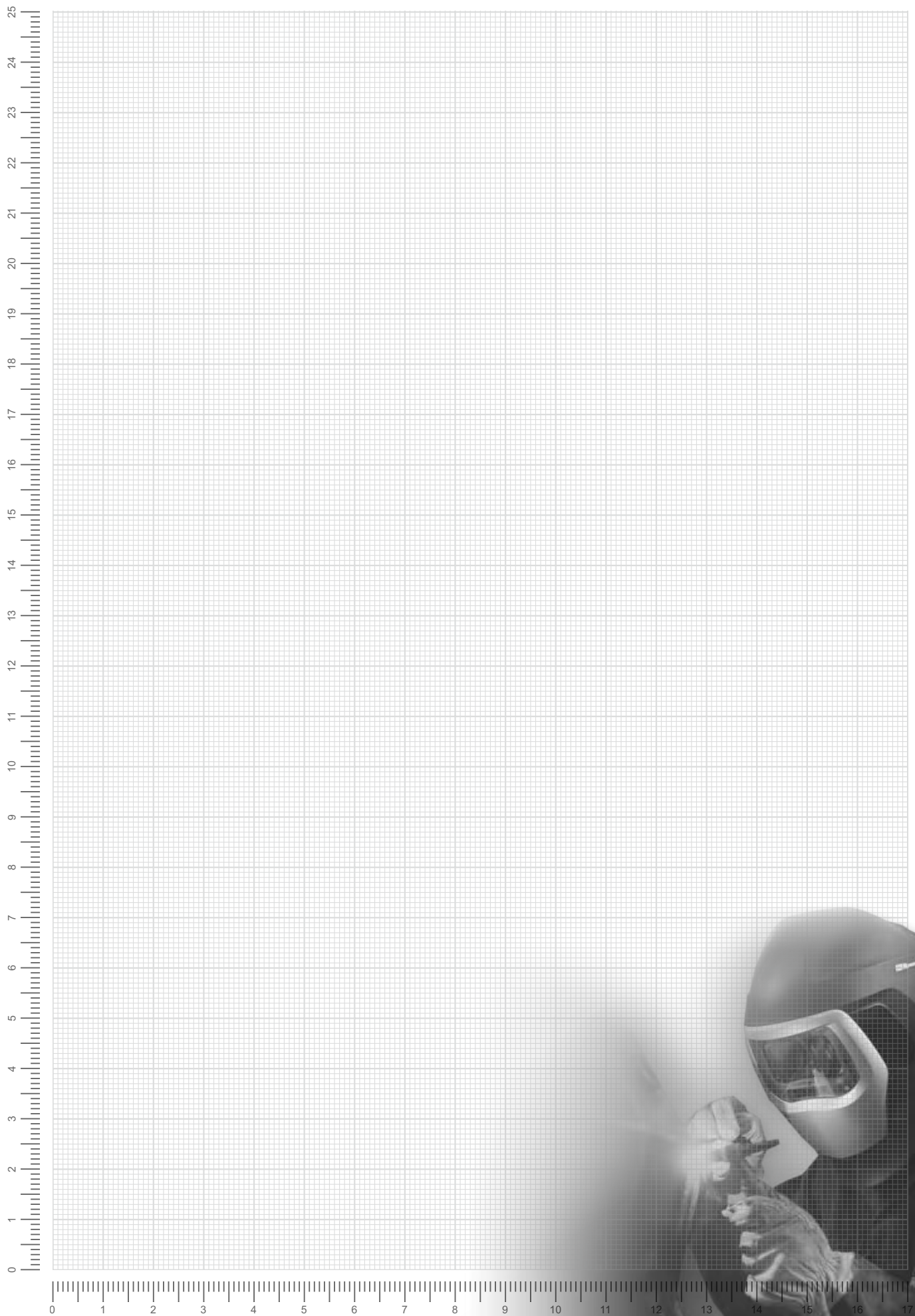

Schutzgasanlagen ESS-Synmag 1900-2600



- **Serienmäßige Ausstattung:**
MIG/MAG Steuerung MS 60
- **Digitale Anzeige** der eingestellten Programmnummer



■ **Ausführung:** Professionelle, stufengeschaltete MIG/MAG Schweißanlage für Handwerk und Industrie. Robuste Bauweise kombiniert mit komfortabler Bedienung und mit Schweißprogrammen für Stahl, Edelstahl und Aluminium.

■ **Merkmale:** Stufengeschaltete gasgekühlte Schutzgasanlagen nach EN 60974-1, CE-Zeichen, S-Zeichen für den Betrieb unter erhöhter elektrischer Gefährdung, Schutzart IP23 • Einfach abzurufende Programme für Stahl, CrNi-Stahl, Aluminium, CuSi Zusatzwerkstoffe • Digitale Anzeige Programm und Materialstärke • Syn-Soft-Start für weiche Zündung • Drahteinschleichen abschaltbar • Drahrückbrand einstellbar • Einstellbare Gasnachströmzeit • Große Drahtvorschubrollen mit 37mm Durchmesser • Punktschweißfunktion • 2-/4-Takt Funktion • Robustes Leistungsteil mit Kupferwicklung und Temperaturüberwachung • Optimal abgestimmte Drossel auf die jeweilige Schweißaufgabe • Euro-Zentralanschluss

■ **Anwendung:** Ideal für Handwerk, Kfz-Reparaturen und Servicebereich

Technische Daten	Synmag 1900	Synmag 2600
Netzspannung	230/400 (2ph) V	400 – 3ph V
Sicherung träge	16 A	16 A
Schweißstrom	40-180 A	30-250 A
Schaltstufen	6/9	12
Einschaltdauer	20% - 180 A	30% - 250 A
Brennerkühlung	gasgekühlt	gasgekühlt
Gewicht	58 kg	76 kg
Abmessung (LxBxH)	850 x 360 x 650 mm	850 x 360 x 650 mm
Drahtförderrollen	2	4
Schweißprogramme	6	12
Digitale Volt- Ampereanzeige	optional	optional

Art.-Nr. Bezeichnung	VE	ME	EUR/ME
3800043 SynMag 1900 kompakt, gasgek., inkl. Gasschlauch, Euro ZA (o. Zubehör)	1	1 Stück	1440,00
3800039 SynMag 2600 kompakt, gasgek., inkl. Gasschlauch, Euro ZA (o. Zubehör)	1	1 Stück	1740,00



Schutzgasanlagen ESS-Synmag 3600W / 4100W / 5100W



- **Serienmäßige Ausstattung:**
MIG/MAG Steuerung MS 60
- **Digitale Anzeige** der eingestellten Programmnummer



■ **Ausführung:** Professionelle, stufengeschaltete MIG/MAG Schweißanlage für Handwerk und Industrie. Robuste Bauweise kombiniert mit komfortabler Bedienung und mit Schweißprogrammen für Stahl, Edelstahl und Aluminium.

■ **Merkmale:** Stufengeschaltete flüssiggekühlte Schutzgasanlagen nach EN 60974-1, CE-Zeichen, S-Zeichen für den Betrieb unter erhöhter elektrischer Gefährdung, Schutzart IP23 • Einfach abzurufende Programme für Stahl, CrNi-Stahl, Aluminium, CuSi Zusatzwerkstoffe • Digitale Anzeige Programm, Materialstärke, Strom, Spannung und DV-Geschwindigkeit • Syn-Soft-Start für weiche Zündung • Drahteinschleichen abschaltbar • Drahrückbrand einstellbar • Gasnachströmzeit einstellbar • Große Drahtvorschubrollen mit 37mm Durchmesser • Punktschweißfunktion • 2-/4-Takt Funktion • Robustes Leistungsteil mit Kupferwicklung und Temperaturüberwachung • Optimal abgestimmte Drossel auf die jeweilige Schweißaufgabe • Gesteuertes Kühlsystem: Die leise laufenden Lüfter und die Wasserpumpe arbeiten bedarfsorientiert und werden nach einer definierten Pause bis zum nächsten Schweißstart abgeschaltet. • Euro-Zentralanschluss • Maschinen sind als Kompaktmaschinen oder mit separatem Drahtvorschubkoffer lieferbar

■ **Anwendung:** Vielfältige Einsatzmöglichkeiten in Handwerk und Industrie (Anlagen, Behälter- und Fahrzeugbau)

Technische Daten	Synmag 3600W	Synmag 4100W	Synmag 5100W
Netzspannung	400 V	400 V	400 V
Sicherung träge	T20 A	T25 A	T32 A
Schweißstrom	40-350 A	40-400 A	50-500 A
Schaltstufen	24	24	36
Einschaltdauer	40% - 350 A	40% - 400 A	40% - 500 A
Brennerkühlung	flüssiggekühlt	flüssiggekühlt	flüssiggekühlt
Gewicht	150 kg	180 kg	190 kg
Abmessung (LxBxH)	980 x 430 x 930 mm	980 x 430 x 930 mm	980 x 430 x 930 mm
Drahtförderrollen	4	4	4
Schweißprogramme	8	11	9
Digitale Volt- Ampereanzeige	Serie	Serie	Serie

Art.-Nr. Bezeichnung	VE	ME	EUR/ME
3800027 SynMag 3600 W kompakt - IWA 62 wassergek., inkl. Gasschlauch, m. Dinse- o. Euro-ZA (o. Zubehör)	1	1 Stück	3665,00
3800024 SynMag 4100 W kompakt - IWA 62 wassergek., inkl. Gasschlauch, m. Dinse- o. Euro-ZA (o. Zubehör)	1	1 Stück	4050,00
3800021 SynMag 5100 W kompakt - IWA 62 wassergek., inkl. Gasschlauch, m. Dinse- o. Euro-ZA (o. Zubehör)	1	1 Stück	4750,00



MIG/MAG Impuls-Inverter E4-2800-RMT / E4-4200-RMT



■ **Serienmäßige Ausstattung:**
Frontpanel UNO - Stufenlose Einstellung von Energie und Korrektur mit Drehknöpfen und Digitaldisplays.



■ **Fernregler RC Multi**
Digitaler Fernregler passend für Baureihe E2 & E4 mit komfortabler Bedienoberfläche



■ **Ausführung:** MIG/MAG-Impuls Inverter - Multifunktion Stufenlose Einstellung von Energie und Korrektur mit Drehknöpfen und Digitaldisplays. Wahlweise mit Dinse- oder Euro-Zentralanschluss

■ **Merkmale:** Neuartige Inverter-Stromquelle mit digitaler Regelung für MIG/MAG-Impuls- und Kurzlichtbogen und RMT (Rapid MIG/MAG Technology) für E-Hand und MIG-Löten • Exzellente Schweißeigenschaften bei allen Werkstoffarten durch extrem schnelle Dynamik • Umfangreiche Kennlinien Datenbank für MIG/MAG Fülldrähte und zum MIG-Löten • Speicher für 999 Jobs • Updates von Kennlinien via USB Stick oder PC • Automatische Drosselanpassung beim Zünden bei MIG/MAG • Sehr weiter Eingangs-Spannungsbereich autorange von 340 bis 480 V • Extrem reduzierter Stromverbrauch • Schnittstellen: 1xCAN, 1xUSB (USB-Stick) • Gastest, Einschleichen, Downslope, Rückbrand, Einfädeln und Umschaltung 2-/4-Takt direkt an der Stromquelle bedienbar • Umpol-Einrichtung +/- für Fülldrähte und Inner-Shield Drähte • Robuster digital geregelter 4-Rollen-Antrieb • Anschlussbuchse (CAN) für Fernregler an der Stromquelle frontseitig • Schutzart IP 23 S

■ **Verfahren:** MIG/MAG-Impuls

■ **Anwendung:** Stahl- und Leichtmetallbau, Edelstahlverarbeitung, Kessel und Behälterbau, Maschinen- und Apparatebau, chemische Industrie, Anlagen- und Rohrleitungsbau, Einsatz auf Baustellen und in Werkstätten

Technische Daten	E4-2800 Puls RMT	E4-4200 Puls RMT
Netzspannung	400 V	400 V
Sicherung träge	T16 V	T16 V
Schweißstrom	16 / 11 A	25 / 16 A
Schaltstufen	-	-
Einschaltdauer	40% - 280 A	40% - 400 A / 100% - 310 A
Brennerkühlung	gasgekühlt	gasgekühlt
Gewicht	45 kg	70 kg
Abmessung (LxBxH)	700 x 350 x 420 mm	700 x 350 x 660 mm
Drahtförderrollen	4	4
Schweißprogramme	-	-
Digitale Volt- Ampereanzeige	Serie	Serie

Art.-Nr. Bezeichnung	VE	ME	EUR/ME
3801068 E4-2800 Puls RMT kompakt, gasgek., m. integriertem 4-Rollen DVS, Gasschlauch, m. Frontpanel UNO (o. Zubehör)	1	1 Stück	5115,00
3801069 E4-4200 Puls RMT kompakt, gasgek., m. integriertem 4-Rollen DVS, Gasschlauch, m. Frontpanel UNO (o. Zubehör)	1	1 Stück	6600,00

Zubehör für E4-2800-RMT / E4-4200-RMT

■ **Ausführung:** Wasserkühlergerät für wassergekühlte Brenner, passend für ESS Baureihen E4. Robustes Stahlblechgehäuse, extrem robuste Wasserpumpe, großer Wassertank, Wassermangelschalter. Softwaregesteuerte Wasserpumpenabschaltung für maximale Lebensdauer der Pumpe.

Art.-Nr. Bezeichnung	VE	ME	EUR/ME
3801070 Kühlergerät K4-4000	1	1 Stück	995,00

■ **Ausführung:** Digitaler Fernregler passend für ESS Baureihen E2 und E4. Verbindungskabel: 5 m CAN-Bus-Kabel. Steckbar am Drahtvorschub oder an der Stromquelle frontseitig

■ **Neuartige extern kompakte Bedienung:**

- Je ein Drehknopf für Energie und Lichtbogenkorrektur
- Je ein 3-stelliges Digitaldisplay für Energie und Lichtbogenkorrektur
- Ein 2-stelliges Display für Job-Anwahl (Job-Nr. 0-99)

Art.-Nr. Bezeichnung	VE	ME	EUR/ME
3801071 Fernregler RC Multi (für Job- und Powerpuls Funktion)	1	1 Stück	555,00

MIG/MAG Impuls-Inverter E2-4100-RMT / E2-4000-RMT / E2-5000-RMT



■ **Digitaler Fernregler** passend für Baureihe E2 mit komfortabler Bedienoberfläche: Frontpanel des Drahtvorschubes ist abnehmbar und kann als Fernregler eingesetzt werden (mit optionalem RC 2 Leergehäuse)



■ **Ausführung:** RMT MIG/MAG-Impuls Inverter - Multifunktion

■ **Merkmale:** Neuartige Inverter-Stromquelle mit digitaler Regelung für Kurzlichtbogen und RMT (Rapid MIG/MAG Technology) Lichtbogen, Impulslichtbogen Mig-Löten und E-Hand schweißen • Umfangreiche Kennlinien Datenbank für alle gängigen Werkstoffe • Speicher für 999 Jobs • Updates von Kennlinien via USB Stick oder PC • Automatische Drosselanpassung beim Zünden bei Mig/Mag • Großer Toleranzbereich der Eingangsspannung 400V +25/-20% • Extrem reduzierter Stromverbrauch • Schnittstellen: 1xCAN, 2x USB (1xPC, 1xUSB-Stick) • Maschine vorbereitet für Betrieb mit 2 externen Vorschubeinheiten • Digitale Parametereinstellung • Optionale CAN-BUS Schnittstelle • Fernregelanschluss für interne und externe Bedienung • Schutzart IP23 • Einsatz von MAG-Brennern mit up/down Regelung möglich • Zwis-schenschlauchpakete bis 15 m

■ **Anwendung:** Silo- und Containertechnik, Aluminium- und Edelstahlverarbeitung, Kessel und Behälterbau, Maschinen- und Apparatebau, Chemie- und Anlagenbau, Einsatz an automatisierten Anlagen

Technische Daten	E2 4100-RMT	E2-4000 RMT	E2-5000 RMT
Netzspannung	400 V	400 V	400 V
Sicherung träge	T16 A	T16 A	T35 A
Leistungsaufnahme	16 kVA	16 kVA	28 kVA
Schweißstrom	5 – 400 A	5 – 400 A	5-550 A
Schaltstufen	stufenlos	stufenlos	stufenlos
Einschaltdauer	60% - 400 A / 100% - 300 A	60% - 400 A / 100% - 300 A	60% - 400 A / 100% - 300 A
Brennerkühlung	flüssiggekühlt	flüssiggekühlt	flüssiggekühlt
Gewicht	110 kg	125 kg	160 kg
Abmessung (LxBxH)	1090 x 530 x 1070 mm	1090 x 530 x 1340 mm	1090 x 530 x 1440 mm
Drahtförderrollen	4	4	4
Digitale Volt- Ampereanzeige	Serie	Serie	Serie
Drahtfördergeschwindigkeit	0-24	0-24	0-30
Länge Zwischenschlauchpaket	-	5	5

Art.-Nr.	Bezeichnung	VE	ME	EUR/ME
3800006	E2-4100 Puls RMT kompakt, wassergek. (o. Zubehör)	1	1 Stück	8010,00
3800009	E2-4000 Puls RMT für DVK, Version RC 4100, wassergek. (o. Zubehör)	1	1 Stück	9110,00
3800002	E2-5000 Puls RMT für DVK, Version RC 4100, wassergek. (o. Zubehör)	1	1 Stück	11515,00

Zubehör für E2-4100-RMT / E2-4000-RMT / E2-5000-RMT

■ **Ausführung:** Digitaler Fernregler passend für Baureihe E2 mit komfortabler Bedienoberfläche • Tasten für Gastest und Einfädeln • Je 1 Drehknopf für Energie und Lichtbogenkorrektur • Je 1 dreistelliges Display für Energie und Lichtbogenkorrektur • Betriebsart einstellbar: 2/4-Takt, Sonderviertakt • Drosselwirkung • Kabellänge 5 m

Art.-Nr.	Bezeichnung	VE	ME	EUR/ME
3800090	Fernregler RC 2	1	1 Stück	605,00



■ **Neues Design:**
Digitale Ess-WIG-Steuerung
WS 20



■ **Ausführung:** WIG-Stromquelle nach EN 60974-1, CE-Zeichen, S-Zeichen für den Betrieb unter erhöhter elektrischer Gefährdung, Schutzart IP23 • Niedriges Gewicht und kleine Abmessung • Wahlweise sichere, berührungsfreie Hochspannungszündung des Lichtbogens oder soft Kontakt Zündung • Stabiler und ruhiger Lichtbogen • Digitale Soll/Ist Strom- bzw. Spannungsanzeige • Vertieft angeordnete Bedienelemente zum Schutz gegen Beschädigungen • Temperaturgesteuerte Lüfter und zeitgesteuerte Wasserpumpenabschaltung • Einfache Bedienbarkeit mittels Potiknöpfen • Fernregeldose • Automatisiertes Schweißen integrierte Schnittstelle • Generatortauglich

■ **Verfahren:** WIG Gleichstromschweißen

■ **Anwendung:** Für anspruchsvolle Schweißarbeiten an Stählen und CrNi-Stählen im Rohrleitungs- und Apparatebau.

Technische Daten	170 DTG	211 DTG	260 DTG			
Netzspannung	230 V	230 V	400 V			
Sicherung träge	T16 A	T16 A	T16 A			
Schweißstrom	5-160 A	3-205 A	3-250 A			
Leerlaufspannung	85	85	85			
Einschaltdauer	30% - 160 A / 100% - 100 A	50% - 205 A / 100% - 140 A	60% - 250 A / 100% - 210 A			
Brennerkühlung	gasgekühlt	gasgekühlt	gasgekühlt			
Gewicht	9,7 kg	19 kg	23 kg			
Abmessung (LxBxH)	360 x 215 x 400 mm	390 x 260 x 490 mm	450 x 290 x 490 mm			
Digitale Volt- Ampereanzeige	Serie	Serie	Serie			
Art.-Nr. Bezeichnung				VE	ME	EUR/ME
3800038 170 DTG inkl. Gasschlauch (o. Zubehör)				1	1 Stück	1910,00
3800036 211 DTG inkl. Gasschlauch (o. Zubehör)				1	1 Stück	2750,00
3800030 260 DTG inkl. Gasschlauch (o. Zubehör)				1	1 Stück	3660,00



WIG-Inverter ESS Transtig 231



■ **Neues Design:**
Digitale Ess-WIG-Steuerung WS 20



■ **Ausführung:** WIG-Stromquelle nach EN 60974-1, CE-Zeichen, S-Zeichen für den Betrieb unter erhöhter elektrischer Gefährdung, Schutzart IP23 • Niedriges Gewicht und kleine Abmessung • Wahlweise sichere, berührungsfreie Hochspannungszündung des Lichtbogens oder soft Kontakt Zündung • Stabiler und ruhiger Lichtbogen • Digitale Soll/Ist Strom- bzw. Spannungsanzeige • Vertieft angeordnete Bedienelemente zum Schutz gegen Beschädigungen • Temperaturgesteuerte Lüfter und zeitgesteuerte Wasserpumpenabschaltung (Transtig) • Einfache Bedienbarkeit mittels Potiknöpfen • Fernregeldose • Automatisiertes Schweißen integrierte Schnittstelle • Generatortauglich

■ **Verfahren:** WIG Gleichstromschweißen

■ **Anwendung:** Für anspruchsvolle Schweißarbeiten an Stählen und CrNi-Stählen im Rohrleitungs- und Apparatebau.

Technische Daten	Transtig 231
Netzspannung	400 V
Sicherung träge	T16 A
Schweißstrom	3-225 A
Leerlaufspannung	85
Einschaltdauer	40% - 225 A / 100% - 140 A
Brennerkühlung	flüssiggekühlt
Gewicht	83,5 kg
Abmessung (LxBxH)	825 x 460 x 640 mm
Digitale Volt- Ampereanzeige	Serie

Art.-Nr. Bezeichnung	VE	ME	EUR/ME
3800026 Transtig 231 mit Schraubanschlüssen, inkl. Gasschlauch, wassergek.	1	1 Stück	3980,00





■ Option:
Digitale Steuerung WS100



■ **Ausführung:** WIG-Stromquelle nach EN 60974-1, CE-Zeichen, S-Zeichen für den Betrieb unter erhöhter elektrischer Gefährdung, Schutzart IP23 • Wahlweise sichere, berührungsfreie Hochspannungszündung des Lichtbogens oder soft Kontakt Zündung • Stabiler und ruhiger Lichtbogen • Digitale Soll/Ist Strom- bzw. Spannungsanzeige • Zweitstrom über 2. Brenntaster abrufbar. • Einstellbare Parameter: Strom, Zweitstrom, up slope, down slope, Gasnachströmen, variable Pulszeiten t1/t2 • Temperaturgesteuerte Lüfter und zeitgesteuerte Wasserpumpenabschaltung • Einfache Bedienbarkeit mittels Potiknöpfen • Fernregeldose / Automatisierungsschnittstelle mit 12 Funktionen • Brennerwechsel ohne Werkzeug möglich. • Generatortauglich • Stark reduzierte Störabstrahlung, bedingt durch den ESS ips-Inverter • Option für Digitale Steuerung WS100 • Option für Speed Puls mit bis zu 3000Hz

■ **Verfahren:** WIG Gleichstromschweißen

■ **Anwendung:** Für anspruchsvolle Schweißungen in der Edelstahlverarbeitung, Kessel und Behälterbau, Maschinen- und Apparatebau, Chemie- und Anlagenbau und an mechanisierten bzw. automatisierten Schweißvorrichtungen.

Technische Daten	Transtig 276C	Transtig 356C	Transtig 506C
Netzspannung	400 V	400 V	400 V
Sicherung träge	T16 A	T25 A	T35 A
Schweißstrom	5- 270 A	5-350 A	5-500 A
Leerlaufspannung	100	100	100
Einschaltdauer	60% - 270 A / 100% - 220 A	60% - 350 A / 100% - 270 A	60% - 500 A / 100% - 420 A
Brennerkühlung	flüssiggekühlt	flüssiggekühlt	flüssiggekühlt
Gewicht	100 kg	110 kg	120 kg
Abmessung (LxBxH)	950 x 435 x 980 mm	950 x 435 x 980 mm	950 x 435 x 980 mm
Digitale Volt- Ampereanzeige	Serie	Serie	Serie

Art.-Nr. Bezeichnung	VE	ME	EUR/ME
3800019 Transtig 276 C mit Steck- /Schraubanschlüssen, inkl. Gasschlauch, wassergek. (o. Zubehör)	1	1 Stück	5120,00
3800011 Transtig 356 C mit Steck- /Schraubanschlüssen, inkl. Gasschlauch, wassergek. (o. Zubehör)	1	1 Stück	6010,00
3800003 Transtig 506 C mit Steck- /Schraubanschlüssen, inkl. Gasschlauch, wassergek. (o. Zubehör)	1	1 Stück	8180,00



WIG-Inverter ESS Transtig 2800 / 3500 / 5000



■ **Professionelle WIG Inverter - Schweißgeräte für Handwerk und Industrie:**
 Modernste Technik kombiniert mit komfortabler Bedienung und sehr guten Schweißigenschaften.



■ **Ausführung:** 2-Takt- / 4-Takt- und Punktschweißen mit oder ohne HF • Pulsfunktion - I1 und I2 unabhängig voneinander in Strom und in der Zeit einstellbar • Speed-Pulser bis 20.000 Hz für noch mehr Druck im Lichtbogen • Umfangreiche Einstellmöglichkeiten für einen optimalen Schweißablauf (Gasvor- und Gasnachströmzeit, Zündimpulshöhe und -dauer, Startenergiehöhe und -dauer, Upslope und Downslope, Endkraterenergie)

■ **Verfahren:** WIG Gleichstromschweißen

Technische Daten	Transtig 2800	Transtig 3500	Transtig 5000
Netzspannung	400 V	400 V	400 V
Schweißstrom	5-280 A	5-350 A	5-550 A
Einschaltdauer	60% - 280 A / 100% - 230 A	60% - 350 A / 100% - 280 A	60% - 550 A / 100% - 400 A
Brennerkühlung	flüssiggekühlt	flüssiggekühlt	flüssiggekühlt
Gewicht	85 kg	85 kg	85 kg
Abmessung (LxBxH)	1090 x 530 x 1070 mm	1090 x 530 x 1070 mm	1090 x 530 x 1070 mm
Digitale Volt- Ampereanzeige	Serie	Serie	Serie

Art.-Nr. Bezeichnung	VE	ME	EUR/ME
3801060 Transtig 2700, wassergek. (o. Zubehör)	1	1 Stück	a. A.
3801061 Transtig 3500, wassergek. (o. Zubehör)	1	1 Stück	a. A.
3801063 Transtig 5500, wassergek. (o. Zubehör)	1	1 Stück	a. A.





■ **Neues Design:**
Digitale Ess-WIG-Steuerung WS 20
für Gleich- und Wechselstrom



■ **Ausführung:** WIG-Stromquelle nach EN 60974-1, CE-Zeichen, S-Zeichen für den Betrieb unter erhöhter elektrischer Gefährdung, Schutzart IP23 • Niedriges Gewicht und kleine Abmessung • Wahlweise sichere, berührungsfreie Hochspannungszündung des Lichtbogens oder soft Kontakt Zündung • Stabiler und ruhiger Lichtbogen • Digitale Soll/Ist Strom- bzw. Spannungsanzeige • Regelbare Wechselstromfrequenz und Balance • 2 Kurvenformen für Aluschweißen • Vertieft angeordnete Bedienelemente zum Schutz gegen Beschädigungen • Einfache Bedienbarkeit mittels Potiknöpfen • Temperaturgesteuerte Lüfter und zeitgesteuerte Wasserpumpenabschaltung • Fernregeldose • Automatisiertes Schweißen integrierte Schnittstelle • Generatortauglich

■ **Verfahren:** WIG Gleich- und Wechselstromschweißen

■ **Anwendung:** Für anspruchsvolle Schweißarbeiten an Stählen, CrNi-Stählen und Aluminium im Rohrleitungs- und Apparatebau.

Technische Daten	211 ATG	260 ATG
Netzspannung	230 V	400 V
Sicherung träge	T16 A	T16 A
Schweißstrom	3-205 A	3-250 A
Leerlaufspannung	85	85
Einschaltdauer	50% - 205 A / 100% - 140 A	50% - 250 A / 100% - 200 A
Brennerkühlung	gasgekühlt	gasgekühlt
Gewicht	20,5 kg	25 kg
Abmessung (LxBxH)	390 x 260 x 490 mm	450 x 290 x 490 mm
Digitale Volt- Ampereanzeige	Serie	Serie

Art.-Nr. Bezeichnung	VE	ME	EUR/ME
3800028 211 ATG inkl. Gasschlauch (o. Zubehör)	1	1 Stück	3700,00
3800018 260 ATG inkl. Gasschlauch (o. Zubehör)	1	1 Stück	5100,00



WIG-Inverter ESS Squarearc 231



■ **Neues Design:**
Digitale Ess-WIG-Steuerung WS 20
für Gleich- und Wechselstrom



■ **Ausführung:** WIG-Stromquelle nach EN 60974-1, CE-Zeichen, S-Zeichen für den Betrieb unter erhöhter elektrischer Gefährdung, Schutzart IP23 • Niedriges Gewicht und kleine Abmessung • Wahlweise sichere, berührungsfreie Hochspannungszündung des Lichtbogens oder soft Kontakt Zündung • Stabiler und ruhiger Lichtbogen • Digitale Soll/Ist Strom- bzw. Spannungsanzeige • Regelbare Wechselstromfrequenz und Balance • 2 Kurvenformen für Aluschweißen • Vertieft angeordnete Bedienelemente zum Schutz gegen Beschädigungen • Einfache Bedienbarkeit mittels Potiknöpfen • Temperaturgesteuerte Lüfter und zeitgesteuerte Wasserpumpenabschaltung (Squarearc) • Fernregellose • Automatisiertes Schweißen integrierte Schnittstelle • Generatorauglich

■ **Verfahren:** WIG Gleich- und Wechselstromschweißen

■ **Anwendung:** Für anspruchsvolle Schweißarbeiten an Stählen, CrNi-Stählen und Aluminium im Rohrleitungs- und Apparatebau.

Technische Daten	Squarearc 231
Netzspannung	400 V
Sicherung träge	T16 A
Schweißstrom	3-225 A
Leerlaufspannung	85
Einschaltdauer	40% - 225 A / 100% - 140 A
Brennerkühlung	flüssiggekühlt
Gewicht	85 kg
Abmessung (LxBxH)	825 x 460 x 640 mm
Digitale Volt- Ampereanzeige	Serie

Art.-Nr. Bezeichnung	VE	ME	EUR/ME
3800020 Squarearc 231 mit Schraubanschlüssen, inkl. Gasschlauch, wassergek. (o. Zubehör)	1	1 Stück	4900,00





■ Option:
Digitale Steuerung WS100



■ **Ausführung:** WIG-Stromquelle nach EN 60974-1, CE-Zeichen, S-Zeichen für den Betrieb unter erhöhter elektrischer Gefährdung, Schutzart IP23 • Wahlweise sichere, berührungsfreie Hochspannungszündung des Lichtbogens oder soft Kontakt Zündung • Stabiler und ruhiger Lichtbogen • Digitale Soll Strom- bzw. Spannungsanzeige • Zweitstrom über 2. Brenntaster abrufbar. • Einstellbare Parameter: Strom, Zweitstrom, up slope, down slope, Gasnachströmen, variable Pulszeiten t1/t2 • Temperaturgesteuerte Lüfter und zeitgesteuerte Wasserpumpenabschaltung • Einfache Bedienbarkeit mittels Potiknöpfen • Fernregeldose / Automatisierungsschnittstelle mit 12 Funktionen • Brennerwechsel ohne Werkzeug möglich. • Durch digitale Regelung der Kurvenform entsteht ein sehr leiser und gleichzeitig sehr stabiler Wechselstromlichtbogen • Einstellbare Pluspol Zündung • Option Synchronschweißen: Doppelseitiges gleichzeitiges Aluminiumschweißen mit 2 Geräten am gleichen Werkstück mit sich berührenden Lichtbögen • Option für Digitale Steuerung WS100 • Option für Speed Puls mit bis zu 3000Hz

■ **Verfahren:** WIG Gleich- und Wechselstromschweißen

■ **Anwendung:** Für anspruchsvolle Schweißungen in der Aluminium- und Edelstahlverarbeitung, Kessel und Behälterbau, Maschinen- und Apparatebau, Chemie- und Anlagenbau und an mechanisierten bzw. automatisierten Schweißvorrichtungen.

Technische Daten	Sqaurearc 276C	Sqaurearc 356C	Sqaurearc 506C
Netzspannung	400 V	400 V	400 V
Sicherung träge	T16 A	T25 A	T35 A
Schweißstrom	5- 270 A	5-350 A	5-500 A
Leerlaufspannung	100	100	100
Einschaltdauer	60% - 270 A / 100% - 220 A	60% - 350 A / 100% - 270 A	60% - 500 A / 100% - 420 A
Brennerkühlung	flüssiggekühlt	flüssiggekühlt	flüssiggekühlt
Gewicht	100 kg	110 kg	120 kg
Abmessung (LxBxH)	950 x 435 x 980 mm	950 x 435 x 980 mm	950 x 435 x 980 mm
Digitale Volt- Ampereanzeige	Serie	Serie	Serie

Art.-Nr. Bezeichnung	VE	ME	EUR/ME
3800010 Squarearc 276 C mit Steck- /Schraubanschlüssen, inkl. Gasschlauch, wassergek. (o. Zubehör)	1	1 Stück	6300,00
3800005 Squarearc 356 C mit Steck- /Schraubanschlüssen, inkl. Gasschlauch, wassergek. (o. Zubehör)	1	1 Stück	7170,00
3800001 Squarearc 506 C mit Steck- /Schraubanschlüssen, inkl. Gasschlauch, wassergek. (o. Zubehör)	1	1 Stück	10140,00



WIG-Inverter ESS-Squarearc 2800 / 3500 / 5000



■ **Professionelle WIG Inverter - Schweißgeräte für Handwerk und Industrie:**
 Modernste Technik kombiniert mit komfortabler Bedienung und sehr guten Schweißigenschaften.



■ **Ausführung:** 2-Takt- / 4-Takt- und Punktschweißen mit oder ohne HF • Pulsfunktion - I1 und I2 unabhängig voneinander in Strom und in der Zeit einstellbar • Speed-Pulser bis 20.000 Hz für noch mehr Druck im Lichtbogen • Umfangreiche Einstellmöglichkeiten für einen optimalen Schweißablauf (Gasvor- und Gasnachströmzeit, Zündimpulshöhe und -dauer, Startenergiehöhe und -dauer, Upslope und Downslope, Endkraterenergie) • Vielfältige Möglichkeiten im Wechselstrombereich (Sinuskurve für weichen und leisen Lichtbogen, Rechteckkurve für harten und druckvollen Lichtbogen, Gemischte Kurvenformen für Spezialanwendungen)

■ **Verfahren:** WIG Gleich- und Wechselstromschweißen

Technische Daten	Squarearc 2800	Squarearc 3500	Squarearc 5000
Netzspannung	400 V	400 V	400 V
Schweißstrom	5-280 A	5-350 A	5-550 A
Einschaltdauer	60% - 280 A / 100% - 230 A	60% - 350 A / 100% - 280 A	60% - 550 A / 100% - 400 A
Brennerkühlung	flüssiggekühlt	flüssiggekühlt	flüssiggekühlt
Gewicht	85 kg	85 kg	85 kg
Abmessung (LxBxH)	1090 x 530 x 1070 mm	1090 x 530 x 1070 mm	1090 x 530 x 1070 mm
Digitale Volt- Ampereanzeige	Serie	Serie	Serie

Art.-Nr. Bezeichnung	VE	ME	EUR/ME
3801064 Squarearc 2700, wassergek. (o. Zubehör)	1	1 Stück	a. A.
3801065 Squarearc 3500, wassergek. (o. Zubehör)	1	1 Stück	a. A.
3801067 Squarearc 5500, wassergek. (o. Zubehör)	1	1 Stück	a. A.



Zubehör für WIG-Inverter

■ Ausführung: passend für 170 DTG / 211 DTG / Transtig 231 / 260 DTG

Art.-Nr.	Bezeichnung	VE	ME	EUR/ME
3800058	Externes Wasserkühlgerät KG 100	1	1 Stück	903,00
3800177	Handfernbedienung FSP 100, für StromEinstellung I1 und I2, Pulszeiten t1 und t2 sowie Endkraterzeit, 8 m Verbindungsleitung	1	1 Stück	224,00

■ Ausführung: passend für 211 ATG / Squarearc 231 / 260 ATG

Art.-Nr.	Bezeichnung	VE	ME	EUR/ME
3800086	Externes Wasserkühlgerät KG 110 - 230 V Ausführung, m. 2 m Netzkabel und Netzstecker	1	1 Stück	607,00

■ Ausführung: passend für 170 DTG / 211 DTG / Transtig 231 / 260 DTG / 211 ATG / Squarearc 231 / 260 ATG

Art.-Nr.	Bezeichnung	VE	ME	EUR/ME
3800078	Externes Wasserkühlgerät KG 200	1	1 Stück	644,00
3800148	Fahrwagen FW 100, geeignet für Gasflaschen 10 Ltr. / 20 Ltr.	1	1 Stück	347,00
3800062	Fahrwagen FW 200, für Gasflaschen 50 Ltr.	1	1 Stück	788,00

■ Ausführung: passend für 170 DTG / 211 DTG / 260 DTG / 211 ATG / 260 ATG / Transtig 231 / Transtig 276C / 356C / 506C / Squarearc 231 / Squarearc 276C / 356C / 506C

Art.-Nr.	Bezeichnung	VE	ME	EUR/ME
3800110	Fußfernbedienung FP 100, Fußpedal für StromEinstellung und Schweißen Ein/Aus, 6 m	1	1 Stück	502,00

■ Ausführung: passend für Transtig 276C / 356C / 506C / Squarearc 276C / 356C / 506C

Art.-Nr.	Bezeichnung	VE	ME	EUR/ME
3800187	Handfernbedienung FS 200 für StromEinstellung, 8 m Verbindungsleitung	1	1 Stück	189,00
3800051	Digitale WIG-Steuerung WS 100, WIG-Vollausstattung, LCD-Display	1	1 Stück	1048,00



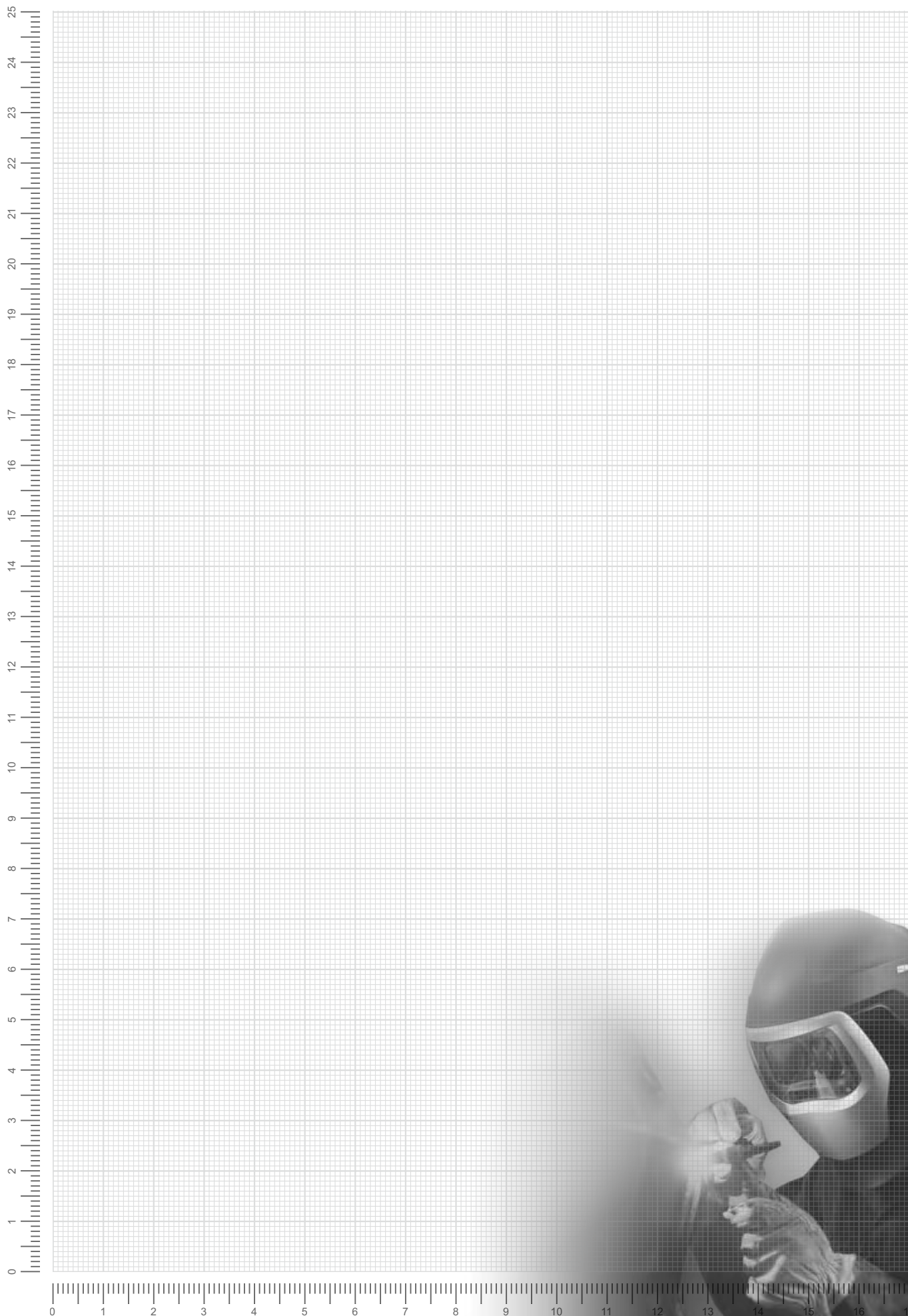

MIG/MAG Schweißanlagen Ergoline 170 - 250



■ Synchronsteuerung & Punktschweißtimer



■ Kraftvoller Drahtvorschub mit verzahntem 2-Rollenantrieb



■ Universelle MIG/MAG Anlagen für Fahrzeugreparatur, Werkstatt und Landwirtschaft! Auch die obere Andruckrolle wird vom Motor mit angetrieben. Das sorgt für kraftvollen Vorschub in allen Situationen! Die Vorschubgeschwindigkeit wird automatisch der Schaltstufe angepasst! Ausgerüstet mit Punktschweiß- und Freibrandauslöser

■ **Ausführung:** MIG/ MAG Schweißmaschine in kompakter Bauweise, gasgekühlt mit verzahntem 2-Rollenantrieb

■ **Verfahren:** MIG/MAG Standard

■ **Lieferumfang:** Schweißanlage, Anschlusskabel mit Netzstecker, Premiumsets optional

Technische Daten	Ergoline MIG 170	Ergoline MIG 200	Ergoline MIG 250	VE	ME	EUR/ME
Anschlussspannung	230 V	400 V	400 V	1	1 Stück	813,00
Einstellbereich	25-170 A	25-200 A	25-250 A	1	1 Stück	893,00
Schaltstufen	6	7	7	1	1 Stück	1095,00
Einschaltdauer (ED) bei I _{max}	25%	25%	25%			
Schweißstrom bei 100% ED	80 A	110 A	130 A			
Außenabmessungen (L x B x H)	750 x 335 x 640 mm	750 x 335 x 640 mm	750 x 335 x 640 mm			
Gewicht	43 kg	47 kg	58 kg			
Art.-Nr. Bezeichnung						
10500021 Ergoline MIG 170 230V, 170A/25%, 2R				1	1 Stück	813,00
10500022 Ergoline MIG 200 400V, 200A/25%, 2R				1	1 Stück	893,00
10500023 Ergoline MIG 250 400A, 250A/25%, 2R				1	1 Stück	1095,00



MIG/MAG Schweißanlagen Ergoplus 285-2 bis 315EX-4



■ Bei allen Modellen mit 4R Antrieb:
 Serienmäßige Digifeed Steuerung
 mit Punkt, Intervall, 2- und 4- Takt
 Funktionen.
 ■ Exakte Vorschubsteuerung durch
 Microprozessor!



■ Drahtvorschub mit verzahntem
 4-Rollenantrieb - ideal für Aluminium,
 Edelstahl oder lange Schlauchpakete



■ Universelle MIG/MAG Anlagen der Ergoplus Serie sind äußerst leistungsfähige MIG/MAG-Geräte für hohe Ansprüche. Ideal im Handwerk, Landwirtschaft oder Industrieinsatz. Vollverzahnte 2- bzw. 4-Rollenantriebe sorgen für kraftvollen Vorschub in allen Situationen! Die Vorschubgeschwindigkeit wird automatisch der Schaltstufe angepasst! Ausgerüstet mit Punktschweiß- und Freibrandautomatik

■ **Ausführung:** MIG/ MAG Schweißmaschine in kompakter Bauweise, gasgekühlt mit verzahntem 2- oder 4-Rollenantrieb

■ **Verfahren:** MIG/MAG Standard

■ **Lieferumfang:** Schweißanlage, Anschlusskabel mit Netzstecker, Premiumsets optional

Technische Daten	Ergoplus 285-2/4	Ergoplus 315-4	Ergoplus 315EX-4
Anschlussspannung	400 V	400 V	400 V
Einstellbereich	25-280 A	25-300 A	25-300 A
Schaltstufen	10	10	20
Einschaltdauer (ED) bei I _{max}	35%	45%	45%
Schweißstrom bei 100% ED	150 A	185 A	185 A
Außenabmessungen (L x B x H)	860 x 425 x 715 mm	860 x 425 x 715 mm	860 x 425 x 715 mm
Gewicht	75/80 kg	110 kg	115 kg

Art.-Nr. Bezeichnung	VE	ME	EUR/ME
0500026 Ergoplus 285-2 400V, 280A/35%, 2R	1	1 Stück	1295,00
0500027 Ergoplus 285-4 400V, 280A/35%, 4R	1	1 Stück	1495,00
0500028 Ergoplus 315-4 400V, 300A/45%, 4R	1	1 Stück	1695,00
0500029 Ergoplus 315EX-4 400V, 300A/45%, 4R	1	1 Stück	1793,00



MIG/MAG Schweißanlagen Ergopro 350W-VK und 450W-VK



- Kombiniertes Volt-/Amperemeter, das auch nach der Schweißung abgelesen werden kann.
- Synchronsteuerung führt Vorschubgeschwindigkeit der Schaltstufe nach!
- Digifeed Steuerung mit Punkt, Intervall, 2- und 4- Takt und Gasverströmung serienmäßig!
- Staubgeschützte Elektronik!



■ Ergopro MIG/MAG-Schweißanlagen sind für höchste Anforderungen konzipiert, Wasserumlaufkühlung, doppelter Glättungsdrössel und einer digitalen Anzeige für Strom und Spannung, die auch nach dem Schweißvorgang noch abgefragt werden kann. Der Vorschubkoffer enthält einen starken 4-Rollenantrieb und ist über ein flexibles Zwischenpaket mit der Stromquelle verbunden. Die Standardlänge des Zwischenpaketes beträgt fünf Meter, kann aber je nach Wunsch bis auf 15 m ausgelegt werden.

■ **Ausführung:** MIG/ MAG Schweißmaschine mit Vorschubkoffer, wassergekühlt mit verzahntem 4-Rollenantrieb

■ **Verfahren:** MIG/MAG Standard

■ **Lieferumfang:** Schweißanlage, Zwischenschlauchpaket 5 m, Anschlusskabel mit Netzstecker, Premiumsets optional

Technische Daten	Ergopro MIG 350W-VK	Ergopro MIG 450W-VK
Anschlussspannung	400 V	400 V
Einstellbereich	30-350 A	40-450 A
Schaltstufen	21	30
Einschaltdauer (ED) bei I _{max}	60 %	60%
Schweißstrom bei 100% ED	270 A	340 A
Außenabmessungen (L x B x H)	980 x 470 x 1320 mm	980 x 470 x 1320 mm
Gewicht	158 kg	178 kg

Art.-Nr. Bezeichnung	VE	ME	EUR/ME
10500039 Ergopro 350W-VK200W/5m 400V, 350A/60%, 4R	1	1 Stück	3580,00
10500040 Ergopro 450W-VK200W/5m 400V, 450A/60%, 4R	1	1 Stück	4190,00



MIG/MAG Schweißanlagen Ergopro 350W und 450W



- Kombiniertes Volt-/Amperemeter, das auch nach der Schweißung abgelesen werden kann.
- Synchronsteuerung führt Vorschubgeschwindigkeit der Schaltstufe nach!
- Digifeed Steuerung mit Punkt, Intervall, 2- und 4- Takt und Gasverströmung serienmäßig!
- Staubgeschützte Elektronik!



■ Ergopro MIG/MAG-Schweißanlagen sind für höchste Anforderungen konzipiert: mit vollverzahntem 4-Rollenantrieb, Wassenumlaufkühlung, doppelter Glättungsdrösel und einer digitalen Anzeige für Strom und Spannung, die auch nach dem Schweißvorgang noch abgefragt werden kann.

■ **Ausführung:** MIG/ MAG Schweißmaschine in kompakter Bauweise, wassergekühlt mit verzahntem 4-Rollenantrieb

■ **Verfahren:** MIG/MAG Standard

■ **Lieferumfang:** Schweißanlage, Anschlusskabel mit Netzstecker, Premiumsets optional

Technische Daten	Ergopro MIG 350W	Ergopro MIG 450W
Anschlussspannung	400 V	400 V
Einstellbereich	30-350 A	40-450 A
Schaltstufen	21	21
Einschaltdauer (ED) bei I _{max}	60%	60%
Schweißstrom bei 100% ED	270 A	340 A
Außenabmessungen (L x B x H)	980 x 470 x 900 mm	980 x 470 x 900 mm
Gewicht	130 kg	150 kg

Art.-Nr. Bezeichnung	VE	ME	EUR/ME
0500035 Ergopro 350W 400V, 350A/60%, 4R, wassergekühlt	1	1 Stück	2760,00
0500036 Ergopro 450W 400V, 450A/60%, 4R, wassergekühlt	1	1 Stück	3370,00



MIG/MAG Schweißanlagen Promatic 350W und 350W-VK PULS



Sehr einfache Bedienung:

Das gewünschte Verfahren (Normal, Puls oder Multipuls) auswählen, die Materialdicke vorwählen und die beiden Regler in die Mitte - schon ist die Maschine schweißbereit.



4-Rollenantrieb:

Ideale Basis für einen zuverlässigen-Vorschub. Ein starker DC-Motor mit elektronischer Drehzahlstabilisierung und Einschleichmodus garantiert für besten Drahtvorschub auch bei schwierigen Drahtsorten.



■ MIG/MAG Puls-Anlage mit praktisch spitzerfreier -DSI Impulstechnologie. Einfachste Bedienung dank vorprogrammierte Synergiekennlinien für Aluminium, Edelstahl, Stahl und zum MIG-Löten - jeweils zum Pulsen und normalem Schweißen. 350A Anlage mit leiser Wasserkühlung und Stand-by Funktion, 4-Rollenantrieb, hohe Einschaltdauer. Ausführung VK: Mit abnehmbarem Drahtvorschubkoffer. Zwischenpaket wählbar 5 m oder 10 m. Vollständig am Koffer bedienbar

■ **Ausführung:** MIG/ MAG PULS Schweißmaschine kompakt oder mit Vorschubkoffer, wassergekühlt mit verzahntem 4-Rollenantrieb, mit vorprogrammierten Synergiekennlinien

■ **Verfahren:** MIG/MAG PULS

■ **Lieferumfang:** Schweißanlage, Anschlusskabel mit Netzstecker, Premiumsets optional

Technische Daten	Promatic 350W PULS	Promatic 350W PULS-VK
Anschlussspannung	400 V	400 V
Einstellbereich	15-350 A	15-350 A
Einschaltdauer (ED) bei I _{max}	50%	50%
Schweißstrom bei 100% ED	250 A	250 A
Außenabmessungen (L x B x H)	980 x 470 x 900 mm	980 x 470 x 1320 mm
Gewicht	115 kg	130 kg

Art.-Nr. Bezeichnung	VE	ME	EUR/ME
10500019 Promatic 350W-4 PULS 400V, 350A/50%, 4R, WK	1	1 Stück	3990,00
10500020 Promatic 350W-VK PULS + VK400 VK-Ausführung	1	1 Stück	4440,00
10500016 Zwischenpaket 5 Meter 50qmm f. pmc 300W/350W/400W (wassergekühlt)	1	1 m	250,00
10500017 Zwischenpaket 10 Meter 50qmm f. pmc 300W/350W/400W (wassergekühlt)	1	1 m	550,00



Plasmaschneidanlagen Plasmacut PS660 und PS990



■ Alle Bedienelemente auf der Frontseite; integrierter Druckminderer für die Schneidluft mit Manometer.



■ Leistungsstarkes Plasmaschneidgerät für alle Metalle. Trennschnitt bis zu 25 mm. Kontaktlose HF-Zündung mit Pilotlichtbogen zur störungsfreien Zündung auf Lack und Rost.

■ **Ausführung:** Plasmaschneidanlage mit Plasmabrenner 6 m und integriertem Druckminderer und Manometer

■ **Verfahren:** Plasma Schneiden

■ **Lieferumfang:** Schneidanlage, Plasmabrenner 6 m, Anschlusskabel mit Netzstecker, Verschleißteilesets optional

Technische Daten	Plasmacut PS660	Plasmacut PS990
Anschlussspannung	400 V	400 V
Schneidstrom	65 A	90 A
Einschaltdauer (ED) bei I _{max}	40%	35%
Außenabmessungen (L x B x H)	530 x 370 x 750 mm	530 x 370 x 750 mm
Gewicht	75 kg	105 kg

Art.-Nr. Bezeichnung	VE	ME	EUR/ME
10500217 Plasmacut PS660 mit Brenner 6m & Std.-filter 65A	1	1 Stück	1390,00
10500218 Plasmacut PS990 mit Brenner 6m & Std.-filter 60/90A	1	1 Stück	1965,00





Schweißnahtlehren



Zwingen



Schweißtechnisches Zubehör ²

Schweißkabel



Wolfram-Elektroden



Formiergas-Systeme



Spannsysteme



Messgeräte



Schweiß- und Spanntische



Ausblaspistolen



Sprays und Flüssigkeiten





Schweißnahtlehre Schablonenform

- **Ausführung:** Aus Aluminiumblech
- **Anwendung:** Zum Messen von Kehlnähten - kurvenförmiger Teil berührt an drei Punkten Werkstück und Kehlnaht, geradliniger Teil mißt Überhöhungen von Stumpfnähten

Art.-Nr. Bezeichnung	VE	ME	EUR/ME
2001991 Schweißnahtlehre Modell "S" aus Aluminiumblech 93101	1	1 Stück	2,90

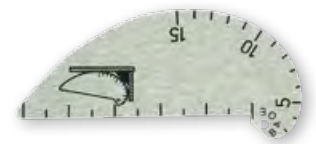

2001991

Schweißnahtlehre Fächerform

- **Ausführung:** Schweißnahtlehre mit 12 fächerförmig angeordneten Blättchen • Messung nach dem Prinzip der Dreipunktmessung • Polierte Oberfläche
- **Anwendung:** Zum Messen der Schweißnähte an rechtwinklig geschweißten Ecken

Art.-Nr. Bezeichnung	VE	ME	EUR/ME
2001931 Schweißnahtmeßlehre mit 12 Blatt 92101	1	1 Stück	13,70



2001931

Schweißnahtlehre Schiebform

- **Ausführung:** Aus gehärtetem, rostfreien Stahl • Nonius und Skala mattverchromt • Mit Feststellschraube
- **Anwendung:** Zum Messen von Flachsweißnähten in Ecken sowie der V-Nahtwinkel 60°, 80° und 90°

Art.-Nr. Bezeichnung	VE	ME	EUR/ME
2001930 Schweißnahtmeßlehre Meßbereich 20 mm 95101	1	1 Stück	17,30



2001930

Digital-Schweißnahtlehre

- **Ausführung:** Aus rostfreiem Stahl, gehärtet und geschliffen • Mit Winkel 60°, 70°, 80° und 90° • Praktischer Ein-/Ausschalter • Messwertanzeige in großem LCD-Display • Umschaltbar von Millimeter auf Zoll • Ablesegenauigkeit +/- 0,01 mm • Gewicht 70 g
- **Anwendung:** Zum Messen von Flach- und Eckschweißnähten und Prüfung der V-Naht bei Flachsweißnähten

Art.-Nr. Bezeichnung	VE	ME	EUR/ME
2002001 Digitale Schweißnahtlehre Messbereich 0-20 mm	1	1 Stück	82,00



2002001

Spezial-Schweißnahtlehre

- **Ausführung:** Zur Kontrolle der Abmessungen von Stumpf- und Kehlnähten geeignet. Die Überprüfung einfacher geometrischer Nahtgrößen wie Kehlnahtschenkelänge, Blechdicke, Wurzelspalt und Spaltbreite ist kein Problem.

Art.-Nr. Bezeichnung	VE	ME	EUR/ME
2001932 Schweißnahtmeßlehre 841101	1	1 Stück	97,80



2001932

Universal-Schweißnahtlehre

- **Ausführung:** Aus 1,6 mm starkem Cr-Ni-Stahl mit Lederetui
- **Anwendung:** Zum Messen von Kehlnahtdicke (a-Maß), Kehlnahtlänge (z-Maß), Rohrwand- und Blechdicken, Kantenversatz, Wurzelspalt, Einbrandkerbtiefe, Winkel der Schweißnahtvorbereitung, Elektrodendurchmesser, Lineal, Wurzelspaltmessung

Art.-Nr. Bezeichnung	VE	ME	EUR/ME
1600000 Universal-Schweißnaht-Prüflehre USL 1	1	1 Stück	190,00

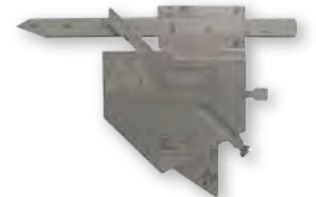

1600000

Schweiß- und Haltemagnete

- **Ausführung:** Mit Aluminium-verzinkter Oberfläche • Nieten aus Kupfer • Hitzebeständigkeit bis ca. 120°C Arbeitstemperatur • 6200004 + 6200005 mit Ein-/Ausschalter zur einfachen Justierung • Durch Ausschalten der Magnete wird die Reinigung wesentlich vereinfacht, da keine Metallspäne mehr haften bleiben
- **Anwendung:** Für die vielfältigsten Anwendungsmöglichkeiten bei der Schweißnahtvorbereitung

Art.-Nr. Bezeichnung	VE	ME	EUR/ME
6200006 Winkelmagnet 25-36,5 kg	1	1 Stück	14,16
6200004 Winkelmagnet schaltbar 25-36,5 kg klein	1	1 Stück	29,76
6200005 Winkelmagnet schaltbar 54-63,5 kg	1	1 Stück	36,24
6200007 Schweiß- und Haltemagnet "Mini" 6er Pack	1	1 Stück	39,90



6200005



6200004



6200006





2001854

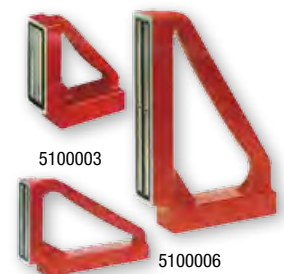

5100003

5100006

5100005

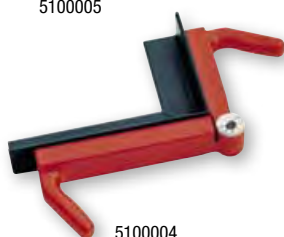

5100004



5100008



5200000



5200002



5200004

Permanent-Winkelmagnete

- **Ausführung:** Mit festen Winkeln
- **Anwendung:** Als Schweiß- oder Montagehilfe für flache und runde Werkstücke

Art.-Nr.	Bezeichnung	VE	ME	EUR/ME
2001854	Magnetfix Haftkraft 450 N 30 - 45 - 60 - 75 - 90 Grad	1	1 Stück	18,50
2001855	Winkelmagnet Model "M" Tragkraft bis 20 kg	1	1 Stück	9,30
2001856	Winkelmagnet Modell "L" Tragkraft bis 25 kg	1	1 Stück	12,50

Magnet-Schweißerwinkel 90° fest

- **Ausführung:** Stabile Konstruktion • Beide Stirnflächen magnetisch • Mit Skalierung im Winkel • Einfaches Lösen durch seitlichen Druck
- **Anwendung:** Magnethilfe zum Schweißen und rationelles Positionieren mit festem 90° Winkel

Art.-Nr.	Bezeichnung	VE	ME	EUR/ME
5100003	Schweißerwinkel Schenkellänge 115/105 mm	3	1 Stück	209,25
5100005	Schweißerwinkel Schenkellänge 145/145 mm	3	1 Stück	275,00
5100006	Schweißerwinkel Schenkellänge 260/175 mm	3	1 Stück	375,00

Magnet-Schweißerwinkel 45°-270° verstellbar

- **Ausführung:** Stabile Konstruktion • Beide Stirnflächen magnetisch • Mit Skalierung im Winkel • Einfaches Lösen durch seitlichen Druck • 5100007 mit prismenförmigen Polschuhen
- **Anwendung:** Magnethilfe zum Schweißen und rationelles Positionieren bei unterschiedlichen Winkeln (45°-270°) • 5100007 auch bei Rundmaterial einsetzbar

Art.-Nr.	Bezeichnung	VE	ME	EUR/ME
5100004	Schweißerwinkel SW	3	1 Stück	341,25
5100007	Schweißerwinkel SWR	3	1 Stück	355,00

Permanent-Magnetpositionierer

- **Ausführung:** Max. Einsatztemperatur 450°C • Zwei einzelne Magnetblöcke mittels Gelenk verbunden • In jeden Winkel klemmbar • Eine magnetische Fläche pro Block
- **Anwendung:** Als Schweiß- und Montagehilfe zum Halten von Blechen oder Flacheisen

Art.-Nr.	Bezeichnung	VE	ME	EUR/ME
5100008	Permanent-Magnetpositionierer, verstellbar	10	1 Paar	107,50

Stromkupplungen "NKK"

- **Ausführung:** Robuste, drehbare Masseanschlüsse für Belastungen 400-2000 Ampere • Zur optimalen Masseverbindung zum Werkstück für einwandfreies Schweißen von Hand oder mit Automaten • Schont die Kabel bei der Montage • Verhindert Funkenbildung, Anschweißen und Abschleifen • 5100004: Lieferung inkl. Handfettpresse mit Spezialfett P 34
- **Anwendung:** Zum Einsatz im Behälter-, Rohrleitungs- und Apparatebau

Art.-Nr.	Bezeichnung	VE	ME	EUR/ME
5200000	Stromkupplung NKK 400	1	1 Stück	219,00
5200001	Stromkupplung NKK 600	1	1 Stück	287,00
5200002	Stromkupplung NKK 800	1	1 Stück	362,00
5200003	Stromkupplung NKK 1200	1	1 Stück	457,00
5200004	Stromkupplung NKK 2000	1	1 Stück	797,00



Klemmkopf "K2"

■ **Ausführung:** Robuster Klemmkopf aus Messingguss mit stabiler Knebelschraube M 16 als universeller Masseanschluss für sich drehende Werkstücke • Je nach Werkstück radial oder axial zur Drehbewegung anschließbar - oder zwischen diesen Stellungen beliebig feststellbar • Verwendbar mit Stromkupplung NKK 800 oder NKK 1200
 ■ **Anwendung:** Zum Einsatz im Behälter-, Stahl- und Schiffbau

Art.-Nr. Bezeichnung	VE	ME	EUR/ME
5200006 Klemmkopf K2	1	1 Stück	176,00



5200006

Polzwingen "PZ"

■ **Ausführung:** Mit einer vom Schweißstrom isolierten Spindel und Mutter zur Vermeidung von Ausglühen oder Verschmoren • 5200007 aus seewasserbeständiger Messinglegierung - Anschlussmöglichkeit mit Klemmhülse oder Kabelschuh • Zur Verwendung mit Stromkupplung NKK 400 oder NKK 600 • 5200008 + 5200009 in robuster Ganzstahlausführung mit eingepresster Kupfereinlage • Zur Verwendung mit Stromkupplung NKK 800, NKK 1200 und NKK 2000
 ■ **Anwendung:** Zum Einsatz im Behälter-, Stahl- und Schiffbau

Art.-Nr. Bezeichnung	VE	ME	EUR/ME
5200007 Polzwinde PZ 1	1	1 Stück	126,00
5200008 Polzwinde PZ 2	1	1 Stück	192,00
5200009 Polzwinde PZ 3	1	1 Stück	204,00



5200007

5200008

Klemmstromkupplung "KS 600"

■ **Ausführung:** Drehbarer Masseanschluss mit Klemmvorrichtung für Belastung bis 600 A • Zum Klemmen in Rohre ab 44 mm lichte Weite und Behälterschüsse mit max. 24 mm Wandstärke bei beliebigem Durchmesser • Mit kabelschonendem Griffanschluss mit Biegeschutz und Klemmanschluss sowie Knebelschraube M 16 • Lange Lebensdauer durch Nachschmiermöglichkeit
 • Lieferung inkl. Handfettpresse mit Spezialfett P 34
 ■ **Anwendung:** Zum Einsatz im Behälter-, Rohrleitungs- und Apparatebau

Art.-Nr. Bezeichnung	VE	ME	EUR/ME
5200005 Klemmstromkupplung KS 600	1	1 Stück	387,00



5200005

Spezialfett "P34"

■ **Anwendung:** Zum Schmieren von drehbaren Schweißstromübertragungen

Art.-Nr. Bezeichnung	VE	ME	EUR/ME
5200010 Spezialfett 0,5 kg Dose P 34	1	1 Stück	69,00



5200010

Schlackenhämmer

■ **Ausführung:** Mit Ovalrohr-Ø 28 mm
 ■ **Anwendung:** Zum Entfernen von Schlackenrückständen beim Schweißen

Art.-Nr. Bezeichnung	VE	ME	EUR/ME
2001845 Schlackenhämmer Ganzstahl Ovalrohr, 28 mm 450 g	1	1 Stück	5,80
2001846 Schlackenhämmer Chromstahl Ovalrohr, 28 mm 420 g	1	1 Stück	22,30



2001845

"Fix-CO2"-Spezial-Schweißzangen

■ **Ausführung:** CO2-Schweißzange "Made in Switzerland"
 ■ **Anwendung:** Schnelles maßgeschneidertes Beschneiden des Schweißdrahtes • Zeitsparendes Reinigen und Abziehen der Schutzgasdüse • Lösen und festziehen der Stromdüse

Art.-Nr. Bezeichnung	VE	ME	EUR/ME
2001839 Fix-Zange CO2 Nr. 1 für Düse 12-15 mm	1	1 Stück	28,00
2001840 Fix-Zange CO2 Nr. 2 für Düse 15-18 mm	1	1 Stück	28,00



2001839

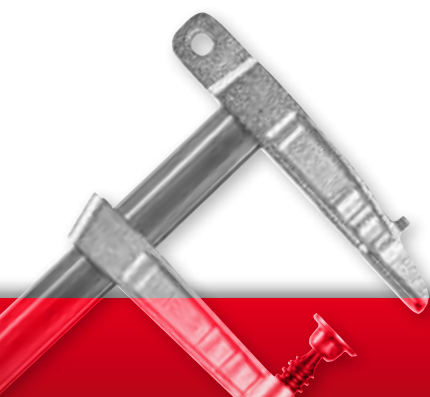

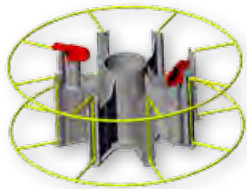

4600010

Korbspulen-Adapter

■ **Anwendung:** Für Drahtkorb-Spulen K 300

Art.-Nr. Bezeichnung	VE	ME	EUR/ME
4600010 Korbspulen-Adapter	1	1 Stück	9,90



4600004

Erdklemmen "Nevada"

■ **Ausführung:** Aus Stahlblech mit Federspannung • Anschluss für Kabelschuhe • 4600007 mit doppeltem Cu-Band
 ■ **Anwendung:** Zum Anschluss des Massekabels

Art.-Nr. Bezeichnung	VE	ME	EUR/ME
4600004 Erdklemme "Nevada", 200 Ampere	1	1 Stück	8,55
4600005 Erdklemme "Nevada", 300 Ampere	1	1 Stück	10,60
4600006 Erdklemme "Nevada", 400 Ampere	1	1 Stück	21,40
4600007 Erdklemme "Nevada", 500 Ampere	1	1 Stück	22,50



2001841

Erdkabelzangen "Original Fix"

■ **Ausführung:** Mit starkem Kupfergeflecht • Guter Kontakt • Robuste Ausführung • Anschlussbolzen M10
 ■ **Anwendung:** Zum Anschluss des Massekabels

Art.-Nr. Bezeichnung	VE	ME	EUR/ME
2001841 Erdkabelzangen "Original Fix" 160 Ampere	1	1 Stück	19,00
2001842 Erdkabelzangen "Original Fix" 200 Ampere	1	1 Stück	28,00
2001843 Erdkabelzangen "Original Fix" 400 Ampere	1	1 Stück	33,00
2001844 Erdkabelzangen "Original Fix" 600 Ampere	1	1 Stück	40,00



8200001

Polschweißzwingen "TP"

■ **Ausführung:** Bügel aus Tempergussstahl • Schiene verzinkt, Spannweite 150 mm • Mit lackierter Flügelschraube und Anschlussloch am Gussoberteil
 ■ **Anwendung:** Für Erdungen bei Schweißarbeiten

Art.-Nr. Bezeichnung	VE	ME	EUR/ME
8200001 Polschweißzwinge TP 150/80	1	1 Stück	20,40
8200002 Polschweißzwinge TP 150/60	1	1 Stück	25,40

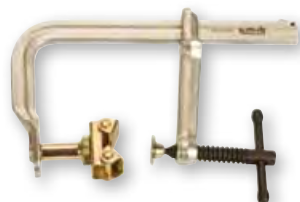

6200000

Ganzstahl-Schraubzwingen "4 in 1"

■ **Ausführung:** Multifunktionale Schraubzwingen in Ganzstahl-Ausführung • Mit Zusatzblock für einfaches Übergreifen von Ecken und Kanten • Selbst anpassendes Aufsatzstück (V-Auflage) für optimales Spannen von Rohren oder unregelmäßigen Oberflächen • Einfacher Umbau dank Schnellverschluss
 ■ **Anwendung:** Kraftvolles Spannen bei (1) Standardanwendungen, (2) Übergreifen von T- und Doppel-T-Trägern, (3) Rohren. Durch schnellen und einfachen Umbau auch als (4) Spreizzwingen einsetzbar

Art.-Nr. Bezeichnung	VE	ME	EUR/ME
6200000 Schraubzwingen, Spannweite 165 mm	1	1 Stück	52,50
6200001 Schraubzwingen, Spannweite 215 mm	1	1 Stück	64,00
6200002 Schraubzwingen, Spannweite 320 mm	1	1 Stück	75,50
6200003 Schraubzwingen, Spannweite 520 mm	1	1 Stück	114,00



2001852

Magnetpolklemmen

■ **Ausführung:** Runde Ausführung • Starke permanent-magnetische Haftkraft
 ■ **Anwendung:** Zum Anschluss an Massekabel

Art.-Nr. Bezeichnung	VE	ME	EUR/ME
2001852 Magnet-Polklemme bis 250 Amp.	1	1 Stück	91,00
2001853 Magnet-Polklemme bis 500 Amp.	1	1 Stück	117,80

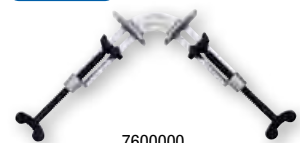

7600000

Gehrungs-Schweißzwingen

■ **Ausführung:** Aus Temperguss • Mit 2 Trapezgewindespindeln mit Flügelgriff aus Stahl
 ■ **Anwendung:** Spannt alle Profilleisen, Rohre etc. im 90° Winkel

Art.-Nr. Bezeichnung	VE	ME	EUR/ME
7600000 Gehrungs-Schweißzwingen 50 mm	1	1 Stück	80,00
7600001 Gehrungs-Schweißzwingen 100 mm	1	1 Stück	113,00

Metall-Winkelspanner

- **Ausführung:** Offener Arbeitsbereich ermöglicht freien Zugang bei Schweiß- und Montagearbeiten sowie das Durchstecken für T-Verbindungen • Grundkörper und verschiebbares Druckstück aus hochwertigem Guss • Verschleißfeste, verkupferte Spindel mit Trapezgewinde verhindert das Anhaften von Schweißperlen • Spindelmutter gelenkig gelagert und passt sich automatisch unterschiedlich starken Werkstücken an • Kräftiger Knebelgriff mit abgerundeten Enden ermöglicht hohe Spannkraft
- **Anwendung:** Zum präzisen Halten, Fixieren und Ausrichten im exakt rechten Winkel • Speziell für Arbeiten im Metallbereich, z. B. Schlossereien, Stahlbau, Schweißereien etc.

Art.-Nr. Bezeichnung	VE	ME	EUR/ME
8200004 Metallwinkelspanner WSM 9, 2x90 mm	1	1 Stück	154,70
8200003 Metallwinkelspanner WSM 12, 2x120 mm	1	1 Stück	175,40



8200004

Schweißspanner-Set

- **Ausführung:** Spannhilfe für unterschiedlich starke Bauteile in beliebig einstellbaren Winkeln • Stabiler Körper und Grundplatte aus hochwertigem Guss • Verkupferte Spindel verhindert das Anhaften von Schweißspritzern • Winkelbereich 5°-180°

Art.-Nr. Bezeichnung	VE	ME	EUR/ME
8200000 Schweißspanner-Set	1	1 Stück	266,50

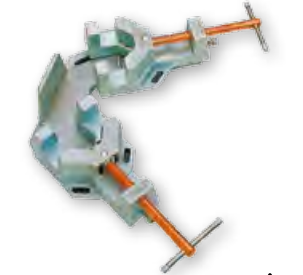

8200000

Schweißer-Gripzange

- **Ausführung:** Zangenbacken aus hochwertigem Temperguss • Zangenkörper aus Stahlblech • Oberfläche vernickelt • Verstellbarer Spannbereich • Spannen über Kniehebel und Lösen mittels Schnell-Lösehebel
- **Anwendung:** Zum Halten und Anpassen von Blechen und Profilen

Art.-Nr. Bezeichnung	VE	ME	EUR/ME
7400000 Schweißer-Gripzange 280 mm	1	1 Stück	17,20



7400000

Rohr-Schweißer-Gripzange

Art.-Nr. Bezeichnung	VE	ME	EUR/ME
7400001 Rohr-Schweißer-Gripzange 280 mm	1	1 Stück	16,80



7400001

Elektrodenhalter "Standard"

- **Ausführung:** Komplett isoliert • Mit schwarzen Isolierschalen und schwarzem Handrohr • Messing Unterteil und Hebel aus Messingguss • Kabelschuhanschluss

Art.-Nr. Bezeichnung	VE	ME	EUR/ME
2001860 Elektrodenhalter 200 Amp.	1	1 Stück	9,40
2001862 Elektrodenhalter 400 Amp.	1	1 Stück	11,80
2001864 Elektrodenhalter 600 Amp.	1	1 Stück	13,50
2001861 Isolierschale 200/300 Amp.	1	1 Stück	1,10
2001863 Isolierschale 400 Amp.	1	1 Stück	1,60
2001865 Isolierschale 600 Amp.	1	1 Stück	1,90



2001860

Elektrodenhalter

- **Ausführung:** Komplett isoliert • Mit schwarzem Handrohr • Kabelschuhanschluss

Art.-Nr. Bezeichnung	VE	ME	EUR/ME
4600008 Elektrodenhalter "Parva 200", 150/200 A	1	1 Stück	12,00
4600009 Elektrodenhalter "Urania 4", 300 A	1	1 Stück	26,30
4600011 Isolierschalen für "Parva 200"	1	1 Stück	3,75
4600012 Isolierkopf für "Urania 4"	1	1 Stück	10,80



4600008



4600009

Druckfeder-Elektrodenhalter

- **Ausführung:** Nach DIN EN 60974-11, Typ B • Mit DB-Zulassung • Mit ovalem, wärmeisolierten Griff • Hergestellt aus mechanisch und thermisch hochbelastbaren Isolierwerkstoffen • Sichere Elektrodenspannung über vier Spannmuten • Großer Elektroden- und Schweißkabel-Anschlussbereich **Hinweis:** Auch in konfektionierter Ausführung lieferbar

Art.-Nr. Bezeichnung	VE	ME	EUR/ME
1803461 Druckfeder-Elektrodenhalter 2200	1	1 Stück	7,45
1803458 Isolierbacken 200 Amp.	2	1 Stück	0,85
1803462 Druckfeder-Elektrodenhalter 2300	1	1 Stück	10,60
1803459 Isolierbacken 300 Amp.	2	1 Stück	1,03
1803463 Druckfeder-Elektrodenhalter 2400	1	1 Stück	12,75
1803460 Isolierbacken 400 Amp.	2	1 Stück	1,14
1803464 Druckfeder-Elektrodenhalter 2500	1	1 Stück	14,95
1803465 Isolierbacken 500 Amp.	2	1 Stück	1,35



1803461

ABICOR
BINZEL



4800005

4800002

4800000

2



4800007



4600030



4801405



4801375

Gummi-Schweißkabel

■ **Ausführung:** Nach VDE 250 • Kennzeichnung H 01 N2-D • Extra feindrahtig, weich und biegsam • Mit unbrennbarer, ölfester Isolierung • Farbe: schwarz

Art.-Nr.	Bezeichnung	VE	ME	EUR/ME
4800000	Gummikabel 16 mm ²	1	1 m	2,51
4800001	Gummikabel 25 mm ²	1	1 m	3,45
4800002	Gummikabel 35 mm ²	1	1 m	4,64
4800003	Gummikabel 50 mm ²	1	1 m	5,96
4800004	Gummikabel 70 mm ²	1	1 m	10,14
4800005	Gummikabel 95 mm ²	1	1 m	11,46

Schweißkabel mit PVC-Isolierung

■ **Ausführung:** Farbe: schwarz • Flexibles Schweißkabel • Kunststoffummantelt
 ■ **Anwendung:** Geeignet für Schweißsituationen, die keine besonderen Anforderungen stellen

Art.-Nr.	Bezeichnung	VE	ME	EUR/ME
4800007	PVC-Kabel 16 mm ²	1	1 m	1,71
4800008	PVC-Kabel 25 mm ²	1	1 m	2,67
4800009	PVC-Kabel 35 mm ²	1	1 m	3,51
4800010	PVC-Kabel 50 mm ²	1	1 m	4,89
4800011	PVC-Kabel 70 mm ²	1	1 m	7,05
4800012	PVC-Kabel 95 mm ²	1	1 m	7,41

Schweißkabel, hochflexibel

■ **Ausführung:** Besonders flexibles Schweißkabel mit farbiger Ummantelung
 ■ **Anwendung:** Geeignet zum Schweißen in Zwangslagen

Art.-Nr.	Bezeichnung	VE	ME	EUR/ME
4600029	Superflexibles Schweißkabel, schwarz 25 mm ²	1	1 m	16,30
4600030	Superflexibles Schweißkabel, gelb 35 mm ²	1	1 m	23,00
4600031	Superflexibles Schweißkabel, rot 50 mm ²	1	1 m	27,60
4600032	Superflexibles Schweißkabel, grau 70 mm ²	1	1 m	42,90

Schweißkabel

■ **Ausführung:** Komplett montiert mit Elektrodenhalter 200-600 A (je nach Ausführung) und Schweißkabelstecker • Schweißkabel mit PVC-Isolierung

Art.-Nr.	Bezeichnung	VE	ME	EUR/ME
4801405	Schweißkabel PVC komplett mit Stecker KS 25, 16 mm ² 4 m	1	1 Stück	19,20
4801406	Schweißkabel PVC komplett mit Stecker KS 25, 25 mm ² 4 m	1	1 Stück	23,98
4801411	Schweißkabel PVC komplett mit Stecker KS 50, 35 mm ² 4 m	1	1 Stück	29,98
4801414	Schweißkabel PVC komplett mit Stecker KS 50, 50 mm ² 4 m	1	1 Stück	37,90
4801417	Schweißkabel PVC komplett mit Stecker KS 70, 70 mm ² 4 m	1	1 Stück	48,98
4801438	Schweißkabel PVC komplett mit Stecker KS 95, 95 mm ² 4 m	1	1 Stück	53,90

Massekabel

■ **Ausführung:** Komplett montiert mit Erdklemme 200-600 A (je nach Ausführung) und Schweißkabelstecker • Schweißkabel mit PVC-Isolierung

Art.-Nr.	Bezeichnung	VE	ME	EUR/ME
4801375	Massekabel PVC komplett mit Stecker KS 25, 16 mm ² 4 m	1	1 Stück	14,90
4801376	Massekabel PVC komplett mit Stecker KS 25, 25 mm ² 4 m	1	1 Stück	18,78
4801381	Massekabel PVC komplett mit Stecker KS 50, 35 mm ² 4 m	1	1 Stück	26,98
4801384	Massekabel PVC komplett mit Stecker KS 50, 50 mm ² 4 m	1	1 Stück	33,50
4801387	Massekabel PVC komplett mit Stecker KS 70, 70 mm ² 4 m	1	1 Stück	43,98
4801432	Massekabel PVC komplett mit Stecker KS 95, 95 mm ² 4 m	1	1 Stück	48,90

■ Bei Produkten mit hohem Kupferanteil kommt es je nach Kupfernotierung zu Zu- oder Abschlägen.

Kabelschuhe

■ **Anwendung:** Zum vereinfachten, elektrischen Kontaktieren der Leiter von Kabeln oder von Einzelleitungen durch Schrauben (Öse, Gabel) oder Stecken (Flachsteckverbinder)

Art.-Nr.	Bezeichnung	VE	ME	EUR/ME
2001866	Kerbkabelschuh 16/8,0 mm	1	1 Stück	0,60
2001867	Kerbkabelschuh 25/8,0 mm	1	1 Stück	0,80
2001868	Kerbkabelschuh 35/8,0 mm	1	1 Stück	0,90
2002061	Kerbkabelschuh 50/10,0 mm	1	1 Stück	1,40
2001869	Kerbkabelschuh 70/10,0 mm	1	1 Stück	1,80
2001870	Klemmkabelschuhe 16/8,0 mm	1	1 Stück	1,70
2001871	Klemmkabelschuhe 25/10,0 mm	1	1 Stück	2,70
2001872	Klemmkabelschuhe 35/10,0 mm	1	1 Stück	3,10
2001873	Klemmkabelschuhe 50/12,0 mm	1	1 Stück	3,70
2001874	Klemmkabelschuhe 70/12,0 mm	1	1 Stück	4,30
2001875	Klemmkabelschuhe 95/12,0 mm	1	1 Stück	6,80



2001866



2001870

Dinse Schweißkabelkupplungen

Art.-Nr.	Bezeichnung	VE	ME	EUR/ME
1500005	BK 25 Buchse	10	1 Stück	7,20
1500006	BK 50 Buchse	10	1 Stück	7,35
1500007	BK 70 Buchse	10	1 Stück	7,35
1500009	BKK 95 Buchse	10	1 Stück	9,70
1500012	BEM 25 Buchse	10	1 Stück	4,35
1500014	BE 50/70 Buchse	10	1 Stück	7,45
1500016	BE 70/95 Buchse	10	1 Stück	8,50
1500022	SK 25 Stecker	10	1 Stück	7,20
1500023	SK 50 Stecker	10	1 Stück	7,35
1500024	SK 70 Stecker	10	1 Stück	7,35
1500027	SKK 95 Stecker	10	1 Stück	9,80
1500030	SEM 25 Stecker	10	1 Stück	4,70
1500032	SE 50/70 Stecker	10	1 Stück	8,15



1500005



1500023

Schweißkabelkupplungen

■ **Ausführung:** Standard • Schweißstrombelastung bis 600 Ampere

■ **Anwendung:** Zum Anschluss an Kabelsätze für alle gängigen Schweißgeräte-Fabrikate

Art.-Nr.	Bezeichnung	VE	ME	EUR/ME
2001876	Steckerteil KS 25	1	1 Stück	2,80
2001877	Steckerteil KS 50	1	1 Stück	4,60
2001878	Steckerteil KS 70	1	1 Stück	5,30
2001879	Steckerteil KS 95	1	1 Stück	6,90
2001880	Buchsenteil KB 25	1	1 Stück	2,80
2001881	Buchsenteil KB 50	1	1 Stück	4,60
2001882	Buchsenteil KB 70	1	1 Stück	5,30
2001883	Buchsenteil KB 95	1	1 Stück	6,90
2001884	Einbaustecker ES 25	1	1 Stück	3,60
2001885	Einbaustecker ES 50	1	1 Stück	4,30
2001886	Einbaubuchsen EB 25	1	1 Stück	3,60
2001887	Einbaubuchsen EB 50	1	1 Stück	4,30
2001888	Einbaubuchsen EB 70	1	1 Stück	4,60



2001877



2001881

Kabelendhülsen (Klemmhülsen)

■ **Ausführung:** Quetschhülsen für Schweißkabelenden

Art.-Nr.	Bezeichnung	VE	ME	EUR/ME
2001954	Kabelendhülsen für Schweißkabel, 16 mm ²	100	1 Stück	0,35
2001956	Kabelendhülsen für Schweißkabel, 25 mm ²	100	1 Stück	0,27
2001955	Kabelendhülsen für Schweißkabel, 35 mm ²	100	1 Stück	0,32
2001957	Kabelendhülsen für Schweißkabel, 50 mm ²	100	1 Stück	0,53
2001958	Kabelendhülsen für Schweißkabel, 70 mm ²	100	1 Stück	0,74
2001959	Kabelendhülsen für Schweißkabel, 95 mm ²	100	1 Stück	1,05



2001959





7000002

Druckluft-Nadelentrostler "Modell 5625"

- **Ausführung:** Druckluft-Nadelentrostler in schwerer Ausführung mit Pistolengriff • Schnellwechsel der Nadeln durch einfaches Aufdrehen der Führungshülse • Geeignet zum Entrostern großer Flächen
- **Lieferumfang:** 29 Nadeln à Ø 2 mm, 19 Nadeln à Ø 3 mm

Art.-Nr. Bezeichnung	VE	ME	EUR/ME
7000002 Druckluft-Nadelentrostler Modell 5625	1	1 Stück	391,00



7000001

Druckluft-Stab-Nadelentrostler "Modell 5610"

- **Ausführung:** Kombigerät in schwerer Ausführung • Schnellwechsel der Nadeln durch einfaches Aufdrehen der Führungshülse
- Für leichte Entrostungsarbeiten - in Kombination mit Schabermeißel zum Entfernen von Schweißperlen
- **Lieferumfang:** 19 Nadeln à Ø 3 mm + Schabermeißel mit 30 mm Klinge

Art.-Nr. Bezeichnung	VE	ME	EUR/ME
7000001 Druckluft-Stabnadelentrostler Modell 5610	1	1 Stück	389,00



6700000

Winkelkopf-Fugenhobel K4

- **Ausführung:** Spezial-Zange zur kombinierten Nutzung eines elektrischen Lichtbogens mit einem Pressluftstrahl • Für Anwendungen mit Kohleelektroden von 4,0-13,0 mm • Lieferung komplett mit Drehkabel 600A
- **Anwendung:** Die Wirkung des Lichtbogens, zusammen mit der des Pressluftstrahles, gestattet das Zerschneiden, Fräsen und Fugenhobeln der verschiedensten Werkstoffe, wie z. B. Stähle, Gusseisen, nichtrostende Stähle, Panzerstähle, Kupfer, Messing und andere Legierungen

Art.-Nr. Bezeichnung	VE	ME	EUR/ME
6700000 Winkelkopf-Fugenhobel K4 mit Drehkabel 600A	1	1 Stück	259,00



2001890

Kohleelektroden

- **Ausführung:** Rundkohle, verkupfert
- **Anwendung:** Zum Fugenhobeln mit Druckluft-Hobeln

Art.-Nr. Bezeichnung	VE	ME	EUR/ME
2001890 Kohleelektroden 4,0x305 mm	100	1 Stück	0,40
2001891 Kohleelektroden 5,0x305 mm	100	1 Stück	0,45
2001892 Kohleelektroden 6,5x305 mm	50	1 Stück	0,50
2001893 Kohleelektroden 8,0x305 mm	50	1 Stück	0,55
2001894 Kohleelektroden 9,5x305 mm	50	1 Stück	0,60
2001895 Kohleelektroden 13,0x355 mm	50	1 Stück	1,20
2001896 Kohleelektroden 16,0x430 mm	25	1 Stück	3,00



5600000

Elektroden-Köcher

- **Ausführung:** Mit Karabinerhaken zur Befestigung am Gürtel
- **Anwendung:** Zum Warmhalten und zur Aufbewahrung von Elektroden aus dem Trockenschrank

Art.-Nr. Bezeichnung	VE	ME	EUR/ME
5600000 Elektrodenköcher KET	1	1 Stück	79,00



5600001

Elektrodentrockner Typ Set-1/220

- **Ausführung:** Gehäuse doppelwandig isoliert • Inklusive Elektroden-Tragekorb zur leichten Entnahme der Elektroden • Mit Anschlusskabel und Schukostecker
- Fassungsvermögen:** 1 Paket
- **Anwendung:** Ideales Gerät für Baustellen

Art.-Nr. Bezeichnung	VE	ME	EUR/ME
5600001 Elektrodentrockner Set-1	1	1 Stück	323,00

- Bei Produkten mit hohem Kupferanteil kommt es je nach Kupfernotierung zu Zu- oder Abschlägen.

Elektrotdrockner Typ Set-1/220TR

- **Ausführung:** Gehäuse doppelwandig isoliert • Inklusive Elektroden-Tragekorb zur leichten Entnahme der Elektroden • Mit Anschlusskabel und Schukostecker **Fassungsvermögen:** 1 Paket
- **Anwendung:** Ideales Gerät für Baustellen

Art.-Nr. Bezeichnung	VE	ME	EUR/ME
5600007 Elektrotdrockner Set-1TR mit thermischer Regelung	1	1 Stück	509,00

Elektrotdrockner Typ Set-2

- **Ausführung:** Temperatur stufenlos regelbar • Gehäuse und Deckel doppelwandig isoliert • Innenraum komplett aus Edelstahl • Mit Anschlusskabel und Schukostecker sowie Thermostat und Kontrollampe **Fassungsvermögen:** 2 Pakete
- **Anwendung:** Gerät für Baustellen geeignet

Art.-Nr. Bezeichnung	VE	ME	EUR/ME
5600002 Elektrotdrockner Set-2	1	1 Stück	582,00

Elektrotdrockner Typ Set-4 / Set-4/4

- **Ausführung:** Leichte, stabile Ausführung - gut tragbar • Temperatur stufenlos regelbar • Gehäuse und Deckel doppelwandig isoliert • Innenraum komplett aus Edelstahl • Mit Anschlusskabel und Schukostecker sowie Thermostat und Kontrollampe **Fassungsvermögen:** 4 Pakete • Sonderspannungen auf Anfrage **Hinweis:** Trockenschränke mit Umluft für Elektroden und Schweißpulver auf Anfrage
- **Anwendung:** Ideal für Montagen

Art.-Nr. Bezeichnung	VE	ME	EUR/ME
5600003 Elektrotdrockner Set-4	1	1 Stück	709,00
5600004 Elektrotdrockner Set-4/4	1	1 Stück	774,00

Elektrotdrockner Typ Set-10/Set-10/4

- **Ausführung:** Stabile Ausführung • Temperatur stufenlos regelbar • Gehäuse und Deckel doppelwandig isoliert • Innenraum komplett aus Edelstahl • Mit Anschlusskabel und Schukostecker sowie Thermostat und Kontrollampe **Fassungsvermögen:** 10 Pakete • Sonderspannungen auf Anfrage **Hinweis:** Trockenschränke mit Umluft für Elektroden und Schweißpulver auf Anfrage
- **Anwendung:** Ideal für Montagen

Art.-Nr. Bezeichnung	VE	ME	EUR/ME
5600005 Elektrotdrockner Set-10	1	1 Stück	804,00
5600008 Elektrotdrockner Set-10/4	1	1 Stück	915,00

Elektrotdrockner Typ Set-50/4

- **Ausführung:** Temperatur stufenlos regelbar • Gehäuse und Tür doppelwandig isoliert • Innenraum komplett aus Edelstahl - einschließlich Auflagen • Mit Thermostat und Kontrollampe, ohne Anschlusskabel • Anschlussspannung 230/400V/3N/PE • Übersichtliche Lagerung durch 4 Einlegeböden und 5 abgeteilte (nicht abgeleitete) Fächer **Fassungsvermögen:** 50 Pakete • Sonderspannungen auf Anfrage **Hinweis:** Trockenschränke mit Umluft für Elektroden und Schweißpulver auf Anfrage
- **Anwendung:** Hervorragend geeignet zum Trocknen mehrerer Elektrodensorten

Art.-Nr. Bezeichnung	VE	ME	EUR/ME
5600006 Elektrotdrockner Set-50/4	1	1 Stück	3575,00

Klemmhalter "Spannfix"

- **Ausführung:** Mit Vorratsspeicher für bis zu 20 Elektroden • Aus nichtrostendem Stahl • Mit Ansteckclip • Ermöglicht das Bearbeiten von sehr kurzen Elektroden • Keine thermische Belastung beim Anwender • 3200287: für Speicherlänge 85 mm mit Einsätzen für Ø 1,6 mm, 2,4 mm und 3,2 mm • 3200288: für Speicherlänge 175 mm mit Einsätzen für Ø 1,6 mm, 2,4 mm und 3,2 mm
- **Anwendung:** Zum Anschleifen von besonders kurzen Wolframelektroden

Art.-Nr. Bezeichnung	VE	ME	EUR/ME
3200287 Spannfix - Größe I Speicherlänge 85 mm	1	1 Stück	23,00
3200288 Spannfix - Größe II Speicherlänge 175 mm	1	1 Stück	28,50

Küppersbusch



5600007

Küppersbusch



5600002

Küppersbusch



5600003

Küppersbusch



5600005

Küppersbusch



5600006



3200287



3200288

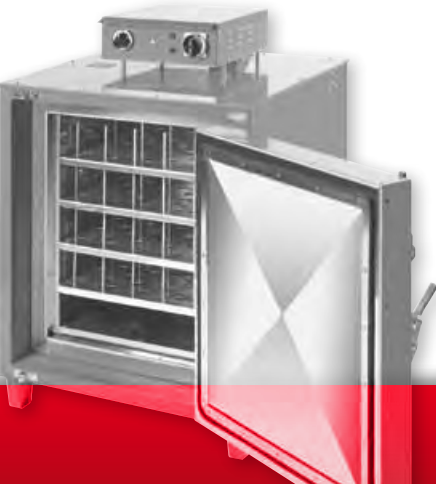



3200311

Tig-Pen

- **Ausführung:** Für Elektroden-Durchmesser 0,8-3,2 mm
- **Anwendung:** Leichte und problemlose Zuführung (manuell) des Zusatzwerkstoffes mittels Fingerdruck zum Werkstück • Verringerung der thermischen Belastung des Anwenders

Art.-Nr. Bezeichnung	VE	ME	EUR/ME
3200311 Tig - Pen Schweißhilfe	1	1 Stück	59,00



3200289

Anschleifhilfe "Stilo Tig"

- **Ausführung:** Aus anodisiertem Aluminium/gehärtetem Stahl • Für Elektrodenlängen von 40-175 mm • Mit Halteclip
- **Anwendung:** Aufnahme Stift wird nicht mehr per Hand gedreht, sondern die Elektrode dreht selbsttätig durch Auto-Rotation • **Ergebnis:** Schleifergebnis, das optimal zentrisch ist und bisher per Hand nicht möglich war

Art.-Nr. Bezeichnung	VE	ME	EUR/ME
3200289 Stilo Tig - Anschleifhilfe für Ø 1,6 und 2,4 mm	1	1 Stück	48,60
3200290 Stilo Tig - Anschleifhilfe für Ø 3,2 und 4,0 mm	1	1 Stück	48,60



2002060

Wolframelektroden-Anschleifgerät "Turbo-Sharp"

- **Ausführung:** Vollständiges gekapseltes Wolframelektroden-Anschleifsystem verhindert das Einatmen gefährlicher Schleifstäube • Ideale Ausnutzung der Diamantschleifscheibe mittels 3-fach-Verstellung für gleichmäßigen Längsschliff - beidseitig nutzbar • Stufenloser Schleifwinkel von 20°-60° einstellbar • Standardmäßig an vorhandene Absauganlagen anschließbar • Lieferung komplett mit robustem Metallkoffer • Orbital-Set zum Schleifen von Elektroden bis max. 15 mm Länge als optionales Zubehör lieferbar
- **Anwendung:** Standardgerät zum Schleifen und Planen von Wolfram-Schweißelektroden bis Ø 3,2 mm (Schleifkopf für Durchmesser 1,0-4,0-4,8-6,0 mm als Zubehörartikel lieferbar)

Art.-Nr. Bezeichnung	VE	ME	EUR/ME
2002060 Turbosarp Wolfram-Elektrodenschleifgerät	1	1 Stück	599,00
2002058 Ersatz-Diamantscheibe für Turbo-Sharp doppelseitig beschichtet	1	1 Stück	73,90
2002059 Schleifkopf Spezial, rot D 1.0/4.0/4.8/6.0 für Turbosarp III/V	1	1 Stück	96,10
2001945 Orbital-Set Turbo-Sharp nur in Verbindung mit rotem Schleifkopf	1	1 Set	37,60



6300006

Hand-Elektroden-Trockenschleifgerät "Neutrix"

- **Ausführung:** Transportables, Hand-Wolframelektroden-Schleifgerät zum Schleifen und Planen von Wolframelektroden • Mit CE-Zeichen - erfüllt alle notwendigen EU-Richtlinien • Austauschbarer Staubfilter im integrierten Absaugsystem • Kleinstmöglicher Elektrodenverbrauch bei jeder Nutzung • Kürzeste, schleifbare Elektrodenlänge 8 mm (mit Spezialspannzange) - praktisch für notwendige Elektroden beim Orbitalschweißen • Patentiertes System mittels Exzentrerscheibe zur Benutzung der Diamantschleifscheibe auf drei Schleifbahnen • Ebenfalls patentiertes Spannsystem für das exakte Zentrieren der Elektroden spitze • Lieferung inkl. praktischem Tragekoffer
- **Anwendung:** Zum Anschleifen von Elektroden Ø 0,8-4,0 mm und unterschiedlichen Schleifwinkeln von 7,5-90° (Spitzwinkel 15-180°)

Art.-Nr. Bezeichnung	VE	ME	EUR/ME
6300006 Wolframelektroden-Trockenschleifgerät Neutrix 230V 50/60Hz	1	1 Stück	721,00
6300001 Ersatz-Diamantscheibe 40 mm für Neutrix Schleifscheibe	1	1 Stück	60,51
6300002 Elektrodenhalter für Neutrix	1	1 Stück	63,85



14000000

Wolframelektroden-Nassanschleifgerät "Tip-Trimmer"

- **Ausführung:** Wolframelektroden-Nassschleifgeräte zum Schleifen und Planen von Wolframelektroden (14000000 mit zusätzlicher Schneidfunktion) • Mit CE-Zeichen - gebaut in Übereinstimmung mit allen geltenden EU-Richtlinien • Geschlossener Staubfangbehälter für das umweltgerechte Entsorgen des Schleifstaubes • Patentiertes Spannsystem für das exakte Zentrieren der Elektroden spitze
- **Anwendung:** Zum Anschleifen von Elektroden Ø 0,8-4,0 mm und unterschiedlichen Schleifwinkeln von 7,5-90° (Spitzwinkel 15-180°) 14000000 mit zusätzlicher Funktion zum Trennen der Wolframelektroden bis zu einer Länge von 5 mm (Spezialversionen für Ø 0,8-8,0 mm als Zubehörartikel lieferbar)

Art.-Nr. Bezeichnung	VE	ME	EUR/ME
4000000 TIP-Trimmer Combi 230V 50/60 Hz	1	1 Stück	2190,00
4000001 TIP-Trimmer Schleifer 230V 50/60 Hz	1	1 Stück	1690,00
4000005 Diamantscheibe	1	1 Stück	318,00
4000037 Schleifflüssigkeit 250 ml	1	1 Flasche	12,80
4000038 Schleifflüssigkeit 500 ml	1	1 Flasche	20,40
4000039 Schleifflüssigkeit 5 L	1	1 Kanister	76,00

Wolframelektroden Type W/grün

- **Ausführung:** W (grün), chemisch rein • Nach EN 26848/ISO 6848 bzw. ANSI/AWS A5.12/A5.12M-98 • Oberfläche geschliffen
- **Anwendung:** Zum Schweißen von Leichtmetallen und deren Legierungen • Betrieb mit Wechselstrom oder mit Gleichstrom bei kleinen Leistungen

Art.-Nr. Bezeichnung	VE	ME	EUR/ME
3200291 W (grün) - 1,0 mm x 175 mm	1	1 Stück	1,60
3200292 W (grün) - 1,6 mm x 175 mm	1	1 Stück	1,85
3200293 W (grün) - 2,4 mm x 175 mm	1	1 Stück	3,80
3200294 W (grün) - 3,2 mm x 175 mm	1	1 Stück	6,50
3200295 W (grün) - 4,0 mm x 175 mm	1	1 Stück	10,70



3200291

Wolframelektroden Type WC 20/grau

- **Ausführung:** WC 20 (grau), CeO₂ • Nach EN 26848/ISO 6848 bzw. ANSI/AWS A5.12/A5.12M-98 • Oberfläche geschliffen
- **Anwendung:** Strahlungsarme Alternative zu thorierten Elektroden • Gute Zündigenschaften und hohe Standzeiten bei sehr guter Umweltverträglichkeit • Betrieb hauptsächlich mit Gleichstrom

Art.-Nr. Bezeichnung	VE	ME	EUR/ME
3200301 WC 20 (grau) - 1,0 mm x 175 mm	1	1 Stück	1,60
3200302 WC 20 (grau) - 1,6 mm x 175 mm	1	1 Stück	1,85
3200303 WC 20 (grau) - 2,4 mm x 175 mm	1	1 Stück	3,80
3200304 WC 20 (grau) - 3,2 mm x 175 mm	1	1 Stück	6,50
3200305 WC 20 (grau) - 4,0 mm x 175 mm	1	1 Stück	10,70



3200301

Wolframelektroden Type WL 15/gold

- **Ausführung:** WL 15 (gold), La₂O₂ • Nach EN 26848/ISO 6848 bzw. ANSI/AWS A5.12/A5.12M-98 • Oberfläche geschliffen
- **Anwendung:** Universell einsetzbar • 100% strahlungsfrei - keine Gesundheitsgefährdung • Sehr gute Umweltverträglichkeit - problemlose Entsorgung

Art.-Nr. Bezeichnung	VE	ME	EUR/ME
3200306 WL 15 (gold) 1,0 mm x 175 mm	1	1 Stück	1,60
3200307 WL 15 (gold) 1,6 mm x 175 mm	1	1 Stück	1,85
3200308 WL 15 (gold) 2,4 mm x 175 mm	1	1 Stück	3,80
3200309 WL 15 (gold) 3,2 mm x 175 mm	1	1 Stück	6,50
3200310 WL 15 (gold) 4,0 mm x 175 mm	1	1 Stück	10,70



3200306

Wolframelektroden Type Lymox/pink

- **Ausführung:** Lymox (pink), seltene Erden • Nach EN 26848/ISO 6848 bzw. ANSI/AWS A5.12/A5.12M-98 • Oberfläche geschliffen
- **Anwendung:** 100% strahlungsfrei durch die Kombination verschiedener Seltener Erden (Oxide) - daher problemlose Entsorgung • Um bis zu 30% höhere Zündfreudigkeit und Standzeit • Zentrischer Längsanschluss von 28° gegen unzureichendes Anspitzen - 100% reproduzierbare Schweißergebnisse • Universell einsetzbar, auch für Aluminium - geeignet für alle WIG- und Plasma-Schweißverfahren, ideal für das automatisierte Verfahren

Art.-Nr. Bezeichnung	VE	ME	EUR/ME
3200312 Lymox (pink) 1,0 mm x 175 mm	1	1 Stück	2,10
3200313 Lymox (pink) 1,6 mm x 175 mm	1	1 Stück	2,90
3200314 Lymox (pink) 2,4 mm x 175 mm	1	1 Stück	4,55
3200315 Lymox (pink) 3,2 mm x 175 mm	1	1 Stück	8,10
3200316 Lymox (pink) 4,0 mm x 175 mm	1	1 Stück	13,30



3200312



5100025

5100026

Haltevorrichtungen und Zubehör

- **Ausführung:** Haltevorrichtungen für das Elektroden-, MIG/MAG- oder WIG-Schweißverfahren • Wahlweise Befestigung durch einen Magnetfuß (Haltekraft 350 kg/N) oder Schraubzwinde (50 mm Reichweite) • Schweizer Originalprodukt

Art.-Nr. Bezeichnung	VE	ME	EUR/ME
5100025 MIG-Brennerhalter "FIX" komplett mit montiertem Magnetfuß	10	1 Stück	24,00
5100026 TIG-Brennerhalter "FIX" komplett mit montiertem Magnetfuß	10	1 Stück	24,00
5100027 Halter für Elektrodenhalter "FIX" ohne Befestigung	10	1 Stück	12,00



5100027

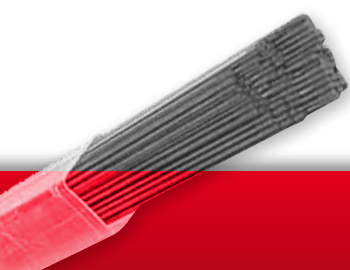



5100028

5100029



5100031



4900049



4900050



4900046



7100000

Haltevorrichtungen und Zubehör

■ **Ausführung:** Haltevorrichtungen für das Elektroden-, MIG/MAG- oder WIG-Schweißverfahren • Wahlweise Befestigung durch einen Magnetfuß (Haltekraft 350 kg/N) oder Schraubzwinde (50 mm Reichweite) • Schweizer Originalprodukt

Art.-Nr.	Bezeichnung	VE	ME	EUR/ME
5100028	MIG-Brennerhalter "FIX" ohne Befestigung	10	1 Stück	15,25
5100029	TIG-Brennerhalter "FIX" ohne Befestigung	10	1 Stück	16,25
5100030	Schraubzwinde Stahl verzinkt für Brennerhalter	10	1 Stück	4,63
5100031	Magnetfuß für Brennerhalter	10	1 Stück	7,50

Formiergas-Systeme

■ **Ausführung:** Formiergas-Kompaktsystem für Kleinrohrleitungen von 16-38 mm Ø ID • Dichtscheiben für den Einsatz mit einseitiger Abdichtung • Problemloser Austausch sämtlicher Dichtscheiben ohne jegliches Werkzeug • 50% Verschleißteil-Ersparnis durch Einzellippen • Minimalste Spülzeiten bei geringem Verbrauch.

■ **Lieferumfang:** Gaszuführung komplett mit 10 m Gasschlauch, Schnellkupplung mit Gasabspernung, Stecknippel, Druckminderer-Anschluss 1/4" rechts oder 3/8" links, Schutzgaseintritt, 2 Dichtscheiben, Sintermetall-Gasverteiler und VA-Mutter M6

Art.-Nr.	Bezeichnung	VE	ME	EUR/ME
4900047	Schutzgaszylinder für Rohr-Ø 16-19 mm	1	1 Stück	45,30
4900048	Schutzgaszylinder für Rohr-Ø 19-24 mm	1	1 Stück	46,40
4900049	Schutzgaszylinder für Rohr-Ø 24-29 mm	1	1 Stück	47,50
4900050	Schutzgaszylinder für Rohr-Ø 29-34 mm	1	1 Stück	50,50
4900051	Schutzgaszylinder für Rohr-Ø 34-38 mm	1	1 Stück	51,50

■ **Ausführung:** Formiergas-Systeme von 16-280 mm zur Sicherung der schweißtechnischen Qualität im Rohr-, Behälter- und Anlagenbau • Einfache Montage und Demontage des kompletten Systems ohne Werkzeuge • Hochtemperaturbeständige Dichtscheiben (bis 330° C) für den Einsatz mit beidseitiger Abdichtung • 50% Verschleißteil-Ersparnis durch Einzellippen • Minimalste Spülzeiten bei geringem Verbrauch.

■ **Lieferumfang:** komplett mit Dichtscheiben, Gaszuführung, Flaschenanschluss und allen notwendigen Verbindungsmaterialien (Einzelkomponenten bei den unterschiedlichen Größen variabel). **Andere Größen auf Anfrage lieferbar!**

Art.-Nr.	Bezeichnung	VE	ME	EUR/ME
4900042	Schutzgaszylinder für Rohr-Ø 16-19 mm	1	1 Stück	69,00
4900043	Schutzgaszylinder für Rohr-Ø 19-24 mm	1	1 Stück	70,50
4900044	Schutzgaszylinder für Rohr-Ø 24-29 mm	1	1 Stück	72,00
4900045	Schutzgaszylinder für Rohr-Ø 29-34 mm	1	1 Stück	75,00
4900046	Schutzgaszylinder für Rohr-Ø 34-38 mm	1	1 Stück	77,00
4900035	Schutzgaszylinder für Rohr-Ø 38-43 mm	1	1 Stück	166,00
4900036	Schutzgaszylinder für Rohr-Ø 43-48 mm	1	1 Stück	168,00
4900037	Schutzgaszylinder für Rohr-Ø 47-53 mm	1	1 Stück	169,00
4900038	Schutzgaszylinder für Rohr-Ø 52-58 mm	1	1 Stück	173,00
4900039	Schutzgaszylinder für Rohr-Ø 64-72 mm	1	1 Stück	176,00
4900040	Schutzgaszylinder für Rohr-Ø 78-86 mm	1	1 Stück	185,00
4900041	Schutzgaszylinder für Rohr-Ø 90-101 mm	1	1 Stück	209,00
4900026	Schutzgaszylinder für Rohr-Ø 100-112 mm	1	1 Stück	222,00
4900027	Schutzgaszylinder für Rohr-Ø 120-130 mm	1	1 Stück	248,00
4900028	Schutzgaszylinder für Rohr-Ø 124-138 mm	1	1 Stück	271,00
4900029	Schutzgaszylinder für Rohr-Ø 144-155 mm	1	1 Stück	288,00
4900030	Schutzgaszylinder für Rohr-Ø 150-165 mm	1	1 Stück	305,00
4900031	Schutzgaszylinder für Rohr-Ø 197-206 mm	1	1 Stück	354,00
4900032	Schutzgaszylinder für Rohr-Ø 209-220 mm	1	1 Stück	371,00
4900033	Schutzgaszylinder für Rohr-Ø 246-257 mm	1	1 Stück	399,00
4900034	Schutzgaszylinder für Rohr-Ø 260-280 mm	1	1 Stück	419,00

Restsauerstoff-Messgerät "Pro2 mobil"

■ **Ausführung:** Handliches Messgerät mit temperaturgeregeltem Zirkoniumsensor und grafikfähigem Display mit 5 Hintergrundfarben • Einfach bedienbare Software (updatefähig) in mehreren Sprachen (Standard: D,E) • Integrierte, frei programmierbare Hupe • Diffusionsdichter Spezial-FPM-Messgasschlauch, 250 Datensätze speicher- und an PC übertragbar • Optimale Tastaturbedienung durch robuste Schnappscheibenfolie mit eingearbeiteten Kunststoffplättchen

■ **Lieferumfang:** Messgerät, Schlauchset, Multirange-Stecker-Netzteil und Tragekoffer (PKW-Ladekabel optional erhältlich)

Art.-Nr.	Bezeichnung	VE	ME	EUR/ME
7100000	Restsauerstoff-Messgerät Pro2 mobil im Koffer	1	1 Stück	1695,00

Restsauerstoff-Messgerät "Pro2 plus"

- **Ausführung:** Professionelles Messgerät mit temperaturgeregeltem Zirkoniumsensor und grafikfähigem Display (blau oder weiß)
- Einfach bedienbare Software (updatefähig) • Integrierte, frei programmierbare Hupe • Interner Akku für kabelloses Messen bis zu 90 min. • Datum- und Uhrzeitanzeige für notwendige Dokumentation • Digitaler Durchflusssensor • Sensor mit diffusionsdichtem Spezial-FPM-Messgasschlauch • 250 Datensätze speicher- und an PC übertragbar • Verschiedene Schnittstellen wie z. B. RS 232 analog, 0-5 VDC Versorgung für Bluetooth zum Anschluss eines externen Druckers zur kabelfreien Kommunikation (auch über Handy möglich) • Messgenauigkeit < 5% rel. (10ppm +/- 0,5ppm)
- **Lieferumfang:** Messgerät, Schlauchset und Tragekoffer **Hinweis:** Für autorisiertes Personal am Luftsauerstoff kalibrierbar

Art.-Nr. Bezeichnung	VE	ME	EUR/ME
7100001 Restsauerstoff-Messgerät Pro2 plus im Koffer	1	1 Stück	2495,00



7100001

Aluminium-Abdeckbänder

- **Ausführung:** Selbstklebende Aluminium-Abdeckbänder mit temperaturbeständigem Kleber (-40°C min. bis +140°C) • Rein-Aluminiumfolie, silber glänzend • Schwer entflammbar und wasserdampfdicht • Dicke des Aluabdeckbandes: 0,1 mm • Reißdehnung < 5%
- **Anwendung:** Zum Abdichten von Werkstücken beim Formieren, um den Zustrom von Luftsauerstoff zu verhindern

Art.-Nr. Bezeichnung	VE	ME	EUR/ME
8700040 Aluminium Abdeckband 25 Meter lang x 25 mm breit	1	1 Rolle	6,62
8700041 Aluminium Abdeckband 25 Meter lang x 33 mm breit	1	1 Rolle	9,03
8700042 Aluminium Abdeckband 25 Meter lang x 50 mm breit	1	1 Rolle	13,13



8700040

Formierpaste Type B

- **Ausführung:** Formierpaste für alle ferritischen und austenitischen Stähle mit weniger als 25% Nickelanteil • Dose á 450 Gramm

Art.-Nr. Bezeichnung	VE	ME	EUR/ME
4900070 Formierpaste Solar Flux Typ B	1	1 Stück	86,50



4900070

Formierpaste Type I

- **Ausführung:** Formierpaste für hochlegierte Nickelstähle mit mehr als 25% Nickelanteil • Dose á 450 Gramm

Art.-Nr. Bezeichnung	VE	ME	EUR/ME
4900069 Formierpaste Solar Flux Typ I	1	1 Stück	127,00



4900069

Dämm- und Abdichtmaterialien, wasserlöslich

- **Ausführung:** Wasserlösliches Abdicht- und Dämmpapier als Rollen- oder Bogenware für das Schweißen von Rohren unter Schutzgas • Typ 35=Normalqualität, Typ 40=beschichtet, Typ 60=dickere Qualität

Art.-Nr. Bezeichnung	VE	ME	EUR/ME
4900059 Wasserlösliches Papier Typ 35 Bogen 215x280 mm	10	1 Stück	10,40
4900060 Wasserlösliches Papier Typ 35 Bogen 215x350 mm	10	1 Stück	13,90
4900061 Wasserlösliches Papier Typ 35 Bogen 430x560 mm	10	1 Stück	27,60
4900065 Wasserlösliches Papier Typ 60 Bogen 390x560 mm	10	1 Stück	34,00
4900057 Wasserlösliches Papier Typ 35 50 m-Rolle 390 mm	1	1 Stück	214,00
4900058 Wasserlösliches Papier Typ 35 50 m-Rolle 230 mm	1	1 Stück	172,00
4900062 Wasserlösliches Papier Typ 40 50 m-Rolle 520 mm	1	1 Stück	463,00
4900063 Wasserlösliches Papier Typ 60 50 m-Rolle 390 mm	1	1 Stück	290,00
4900064 Wasserlösliches Papier Typ 60 50 m-Rolle 780 mm	1	1 Stück	510,00
4900071 Wasserlösliches Klebeband 92 m-Rolle 25 mm	1	1 Stück	103,00
4900072 Wasserlösliches Klebeband 92 m-Rolle 50 mm	1	1 Stück	168,00



4900059

Rohr-Zentrierketten - Mittelschwere Ausführung

- **Ausführung:** Mittelschwere Einzelkettenspanner zum leichten und genauen Anpassen vor dem Schweißen • Einsetzbar für jedes Rohr oder jeden Behälter ab DN 150 • In verschiedenen Größen lieferbar • Komplettketten - Lieferung inkl. Spannschloß und Endglied

Art.-Nr. Bezeichnung	VE	ME	EUR/ME
10700062 Mittelschwere Einzelkettenspanner 8-10"	1	1 Stück	470,00
10700063 Mittelschwere Einzelkettenspanner 8-12"	1	1 Stück	532,00
10700064 Mittelschwere Einzelkettenspanner 8-16"	1	1 Stück	594,00
10700065 Mittelschwere Einzelkettenspanner 8-20"	1	1 Stück	718,00
10700066 Mittelschwere Einzelkettenspanner 8-24"	1	1 Stück	842,00
10700067 Mittelschwere Einzelkettenspanner 8-28"	1	1 Stück	966,00
10700068 Mittelschwere Einzelkettenspanner 8-32"	1	1 Stück	1028,00
10700069 Mittelschwere Einzelkettenspanner 8-36"	1	1 Stück	1152,00
10700070 Mittelschwere Einzelkettenspanner 8-40"	1	1 Stück	1276,00



10700062



10700062

Rohr-Zentrierketten - Mittelschwere Ausführung

■ **Ausführung:** Mittelschwere Einzelkettenspanner zum leichten und genauen Anpassen vor dem Schweißen • Einsetzbar für jedes Rohr oder jeden Behälter ab DN 150 • In verschiedenen Größen lieferbar • Komplettketten - Lieferung inkl. Spanschloß und Endglied

Art.-Nr.	Bezeichnung	VE	ME	EUR/ME
10700071	Mittelschwere Einzelkettenspanner 8-44"	1	1 Stück	1338,00
10700072	Mittelschwere Einzelkettenspanner 8-48"	1	1 Stück	1462,00
10700073	Mittelschwere Einzelkettenspanner 8-52"	1	1 Stück	1586,00
10700074	Mittelschwere Einzelkettenspanner 8-56"	1	1 Stück	1710,00
10700075	Mittelschwere Einzelkettenspanner 8-60"	1	1 Stück	1772,00

2



10700083

Rohr-Zentrierketten - Mittelschwere doppelte Ausführung

■ **Ausführung:** Mittelschwere Doppelkettenspanner zum leichten und genauen Anpassen vor dem Schweißen • Einsetzbar für jedes Rohr oder jeden Behälter ab DN 150 • In verschiedenen Größen lieferbar • Komplettketten - Lieferung inkl. Spanschloß und Endglied

Art.-Nr.	Bezeichnung	VE	ME	EUR/ME
10700083	Mittelschwere Doppelkettenspanner 8-12"	1	1 Stück	838,00
10700084	Mittelschwere Doppelkettenspanner 8-16"	1	1 Stück	922,00
10700085	Mittelschwere Doppelkettenspanner 8-20"	1	1 Stück	1090,00
10700086	Mittelschwere Doppelkettenspanner 8-24"	1	1 Stück	1258,00
10700087	Mittelschwere Doppelkettenspanner 8-28"	1	1 Stück	1426,00
10700088	Mittelschwere Doppelkettenspanner 8-32"	1	1 Stück	1510,00
10700089	Mittelschwere Doppelkettenspanner 8-36"	1	1 Stück	1678,00
10700090	Mittelschwere Doppelkettenspanner 8-40"	1	1 Stück	1846,00
10700091	Mittelschwere Doppelkettenspanner 8-44"	1	1 Stück	1930,00
10700092	Mittelschwere Doppelkettenspanner 8-48"	1	1 Stück	2098,00
10700093	Mittelschwere Doppelkettenspanner 8-52"	1	1 Stück	2266,00
10700094	Mittelschwere Doppelkettenspanner 8-56"	1	1 Stück	2434,00
10700095	Mittelschwere Doppelkettenspanner 8-60"	1	1 Stück	2518,00

Rohr-Zentrierketten - Ersatzteile Mittelschwere Ausführung

Art.-Nr.	Bezeichnung	VE	ME	EUR/ME
10700077	Spanschloß für Einzelkettenspanner	1	1 Stück	128,00
10700097	Spanschloß für Doppelkettenspanner	1	1 Stück	351,00
10700078	Einzelhebel für Einzelkettenspanner	1	1 Stück	44,00
10700098	Einzelhebel für Doppelkettenspanner	1	1 Stück	51,00
10700079	2-teiliges Endglied für Einzel- und Doppelkettenspanner	1	1 Stück	17,00
10700080	3-teiliges Verlängerungsglied für Einzel- und Doppelkettenspanner	1	1 Stück	24,00

Manuelles Innenspannsystem

■ **Ausführung:** Das manuelle Innenspannsystem ist für das Schweißen von Flanschen an Rohre geeignet. Es erstreckt sich über einen Bereich von 2,25" (56 mm) bis 37" (940 mm). Die Kontaktpunkte der Systeme sind aus Edelstahl, so dass sowohl Baustahl- wie auch Edelstahlrohre bearbeitet werden können.

Art.-Nr.	Bezeichnung	VE	ME	EUR/ME
10700022	Innenzentrier-Vorrichtung 2,5-5,5"	1	1 Stück	305,00
10700023	Innenzentrier-Vorrichtung 3,3-8,6"	1	1 Stück	404,00
10700024	Innenzentrier-Vorrichtung 4,7-12,4"	1	1 Stück	583,00
10700025	Innenzentrier-Vorrichtung 7-20,4"	1	1 Stück	1175,00
10700026	Innenzentrier-Vorrichtung 19,2-37"	1	1 Stück	1768,00



10700022



Rohr-Zentrierketten - Schwere Ausführung

■ **Ausführung:** Schwere Einzelkettenspanner zum leichten und genauen Anpassen vor dem Schweißen • Einsetzbar für jedes Rohr oder jeden Behälter ab DN 150 • In verschiedenen Größen lieferbar • Komplettketten - Lieferung inkl. Spannschloß und Endglied

Art.-Nr. Bezeichnung	VE	ME	EUR/ME
10700103 Schwere Einzelkettenspanner 12-16"	1	1 Stück	550,00
10700104 Schwere Einzelkettenspanner 12-20"	1	1 Stück	622,00
10700105 Schwere Einzelkettenspanner 12-24"	1	1 Stück	694,00
10700106 Schwere Einzelkettenspanner 12-28"	1	1 Stück	838,00
10700107 Schwere Einzelkettenspanner 12-32"	1	1 Stück	910,00
10700108 Schwere Einzelkettenspanner 12-36"	1	1 Stück	982,00
10700109 Schwere Einzelkettenspanner 12-40"	1	1 Stück	1054,00
10700110 Schwere Einzelkettenspanner 12-44"	1	1 Stück	1126,00
10700111 Schwere Einzelkettenspanner 12-48"	1	1 Stück	1270,00
10700112 Schwere Einzelkettenspanner 12-52"	1	1 Stück	1342,00
10700113 Schwere Einzelkettenspanner 12-56"	1	1 Stück	1414,00
10700114 Schwere Einzelkettenspanner 12-16"	1	1 Stück	1486,00



10700103

2

Rohr-Zentrierketten - Schwere doppelte Ausführung

■ **Ausführung:** Schwere Doppelkettenspanner zum leichten und genauen Anpassen vor dem Schweißen • Einsetzbar für jedes Rohr oder jeden Behälter ab DN 150 • In verschiedenen Größen lieferbar • Komplettketten - Lieferung inkl. Spannschloß und Endglied

Art.-Nr. Bezeichnung	VE	ME	EUR/ME
10700122 Schwere Doppelkettenspanner 12-16"	1	1 Stück	945,00
10700123 Schwere Doppelkettenspanner 12-20"	1	1 Stück	1045,00
10700124 Schwere Doppelkettenspanner 12-24"	1	1 Stück	1145,00
10700125 Schwere Doppelkettenspanner 12-28"	1	1 Stück	1345,00
10700126 Schwere Doppelkettenspanner 12-32"	1	1 Stück	1445,00
10700127 Schwere Doppelkettenspanner 12-36"	1	1 Stück	1545,00
10700128 Schwere Doppelkettenspanner 12-40"	1	1 Stück	1645,00
10700129 Schwere Doppelkettenspanner 12-44"	1	1 Stück	1745,00
10700130 Schwere Doppelkettenspanner 12-48"	1	1 Stück	1945,00
10700131 Schwere Doppelkettenspanner 12-52"	1	1 Stück	2045,00
10700132 Schwere Doppelkettenspanner 12-56"	1	1 Stück	2145,00
10700133 Schwere Doppelkettenspanner 12-60"	1	1 Stück	2245,00



10700122

Rohr-Zentrierketten - Ersatzteile Schwere Ausführung

Art.-Nr. Bezeichnung	VE	ME	EUR/ME
10700116 Spannschloß für Einzelkettenspanner	1	1 Stück	200,00
10700135 Spannschloß für Doppelkettenspanner	1	1 Stück	467,00
10700117 Einzelhebel für Einzelkettenspanner	1	1 Stück	48,00
10700136 Einzelhebel für Doppelkettenspanner	1	1 Stück	54,00
10700118 2-teiliges Endglied für Einzel- und Doppelkettenspanner	1	1 Stück	24,00
10700119 3-teiliges Verlängerungsglied für Einzel- und Doppelkettenspanner	1	1 Stück	34,00

Rohrböcke/ -heber

■ **Ausführung:** Mit Schnell-Sicherungsscheibe für schnelle Höheneinstellung • Patentierte FallGuard™-Funktion ermöglicht 25 mm Sicherheitszone um die Sicherungsscheibe • 38 mm Feineinstellungsgewinde • Mit großem, praktischen Einstellgriff und Stellschraube für zusätzliche Sicherheit • Lieferung mit V-Kopf • Klappbare Ausführung

Art.-Nr. Bezeichnung	VE	ME	EUR/ME
10700000 Rohrheber "Fold-A-Jack" (mit V-Kopf)	1	1 Stück	115,00



10700000

Zubehör für Rohrheber

■ **Ausführung:** Passend für Rohrheber "Fold-A-Jack"

Art.-Nr. Bezeichnung	VE	ME	EUR/ME
10700001 Stahl-Rollräder für Fold-A-Jack (2 Stk. nötig)	1	1 Stück	23,00
10700002 Edelstahl-Rollräder für Fold-A-Jack (2 Stk. nötig)	1	1 Stück	39,00
10700003 Polyethylenrollen für Fold-A-Jack (2 Stk. nötig)	1	1 Stück	23,00



10700001



10700002





10700004

Rollenböcke, vierbeinig

■ **Ausführung:** Vierbeinige Bauweise für Stabilität und Sicherheit • Rollräder von beiden Seiten einstellbar • Mit Rollenbremse zur Stabilisierung der Röhre • Einfacher und schneller Wechsel der Rollenköpfe • Bronzeleger zur Beseitigung von Bogenbildung • Tragfähigkeit 900 kg • Lieferung ohne Kopf

Art.-Nr.	Bezeichnung	VE	ME	EUR/ME
10700004	Rollenbock "Pro-Roll", vierbeinig (ohne Kopf)	1	1 Stück	383,00
10700005	Rollenbock "Pro-Roll" Basis Tischmodell (ohne Kopf)	1	1 Stück	209,00

Wechselköpfe für Rollenböcke

■ **Ausführung:** Schnell wechselbare Wechselköpfe • passend für vierbeinige Rollenböcke "Pro-Roll" und Basis-Tischmodell

Art.-Nr.	Bezeichnung	VE	ME	EUR/ME
10700006	Stahl-Walzenkopf für Rollenbock	1	1 Stück	121,00
10700007	Edelstahl-Walzenkopf für Rollenbock	1	1 Stück	121,00
10700008	Gummi-Walzenkopf für Rollenbock	1	1 Stück	121,00



10700008



10700006



10700146

IMF (Manuelles Flansch-Innenspannsystem)

■ **Ausführung:** Das manuelle Innenspannsystem ist für das Spannen von Rohr-an-Flansch und Flansch-an-Bogen geeignet. Die Kontaktpunkte der Systeme sind aus Edelstahl, sodass sowohl Baustahl-, wie auch Edelstahlrohre bearbeitet werden können.

Art.-Nr.	Bezeichnung	VE	ME	EUR/ME
10700146	Manuelles Flansch-Innenspannsystem 56-115 mm, 2,2-4,5"	1	1 Stück	352,00
10700147	Manuelles Flansch-Innenspannsystem 85-195 mm, 3,3-7,6"	1	1 Stück	546,00
10700148	Manuelles Flansch-Innenspannsystem 120-315 mm, 4,7-12,4"	1	1 Stück	1100,00
10700149	Manuelles Flansch-Innenspannsystem 180-520 mm, 7,0-20,4"	1	1 Stück	1317,00



10700027

Zentrierkörner

■ **Ausführung:** Verstellbare Winkelmesserielle mit Gradeinteilung zum problemlosen Umrechnen von Winkel und Neigung • Optimal einstell- und ablesbar

■ **Anwendung:** Zum Ankönnen der Lage beliebiger Abgänge und Mittellinien an Rohren und Tanks

Art.-Nr.	Bezeichnung	VE	ME	EUR/ME
10700027	Zentrierkörner	1	1 Stück	146,00



10700028

Flanschwasserwaage

■ **Ausführung:** Ausrichtung durch Spannen in Flanschlochkreisen • Kann für Bolzenlöcher an Flanschen zwischen 12,7-50,0 mm eingesetzt werden • Verhindert Fehlpositionen von losen Teilen und ist für verschiedene Flanschgrößen einstellbar

Art.-Nr.	Bezeichnung	VE	ME	EUR/ME
10700028	Flanschwasserwaage	1	1 Stück	91,00



8500000

Digital-Sekunden-Taschenthermometer GTH 1150

■ **Ausführung:** Preiswertes Taschenthermometer für universelle Anwendungen • Stromversorgung erfolgt über Batteriebetrieb • Vielseitig einsetzbar durch Wechselfühler • Lieferung ohne Fühler

■ **Anwendung:** Sekundenschnelle Messungen an Oberflächen, in Flüssigkeiten, in weichplastischen Medien, Luft und Gasen sowie an kleinsten Objekten • Für alle Anwendungen geeignet, bei denen eine Auflösung von 1° C ausreicht • Temperaturmessbereich -50 bis +1150°C

Art.-Nr.	Bezeichnung	VE	ME	EUR/ME
8500000	Digital-Sekunden-Thermometer GTH 1150	1	1 Stück	65,00



Präzisions-Sekunden-Taschenthermometer GTH 1170

- **Ausführung:** Preiswertes Taschenthermometer für Arbeiten mit hoher Präzision • Stromversorgung erfolgt über Batteriebetrieb
- Vielseitig einsetzbar durch Wechselfühler • Mit Min-/Max-Wertespeicher, Holdfunktion, Automatik-OFF-Funktion, Offset/Scale sowie Anzeige für °C + °F • Lieferung ohne Fühler
- **Anwendung:** Sekundenschnelle, genaue Messungen an Oberflächen, in Flüssigkeiten, Luft und Gasen etc. • Temperaturmessbereich -65 bis +1150°C



8500004

Art.-Nr. Bezeichnung	VE	ME	EUR/ME
8500004 Präzisions-Sekunden-Taschenthermometer GTH 1170	1	1 Stück	88,00

Zubehör für Taschenthermometer

Art.-Nr. Bezeichnung	VE	ME	EUR/ME
8500001 Oberflächenfühler GOF 130 CU - 65 - + 500 °C	1	1 Stück	47,06
8500002 Oberflächenfühler GOF 130 - 65 - + 900 °C	1	1 Stück	50,25
8500003 Oberflächenfühler GOF 400 VE - 65 - + 400 °C	1	1 Stück	53,72



8500001



8500002



8500003

Schweißtechnischer Mess- und Prüfkoffer

- **Ausführung:** Komplettes Mess- und Prüfsystem im stabilen Tragekoffer mit Hartschaumeinlagen

Set bestehend aus:

- LED-Innenkontrollgerät aus Aluminium, Länge 680 mm, Brenndauer 400 Std.
- Spiegel mit Ø 24 mm
- Spiegel mit Ø 30 mm
- Spiegel 42 x 65 mm
- VA-Spiegel, poliert 42 x 65 mm
- Magnetkopf, schraubbar
- Teleskopspiegel, oval, 25 x 50 mm, Länge 120 - 480 mm
- ALU-Taschenlampe, Focus-Zoom
- Gasmengenmesser für Argon/CO₂, 0-25 ltr./min
- Digital-Thermometer, 1-CH. 3 1/2-stellig, -50...+1.300°C
- Oberflächenfühler, -50...+700°C - VA-Präzisions-Digital-Messschieber 150 mm, 4-fach Messung
- VA-Kantenversatzlehre
- VA-Schweißnahtlehre
- Alu-Schweißnahtlehre
- Leuchtlupe Ø 58 mm, 5-fach Vergrößerung
- VA-Bandmaß, Länge 3 m

Art.-Nr. Bezeichnung	VE	ME	EUR/ME
4900055 Mess- und Prüfkoffer komplett	1	1 Stück	534,00



4900055

Gasmengenmesser

- **Anwendung:** Zum schnellen Vergleich zwischen der vom Manometer angezeigten und der tatsächlich austretenden Gasmenge • **Ziel:** Gewährleistung, dass die für den Schweißvorgang erforderliche Gasmenge vorhanden ist.

Art.-Nr. Bezeichnung	VE	ME	EUR/ME
1803215 Gasmessröhrchen 5-20 l/min.	1	1 Stück	8,83



1803215

Temperaturmessstifte "Tempilstiks"

- **Ausführung:** Temperaturanzeigende Stifte mit kalibriertem Schmelzpunkt • Markierung schmilzt, wenn Temperaturgradierung erreicht ist • Nur der Wechsel vom trockenen zum flüssigen Zustand ist das bezeichnende Temperaturmerkmal

- **Anwendung:** Genaue, schnelle Methode zur Feststellung von Oberflächentemperaturen • Weitere Temperaturbereiche auf Anfrage

Art.-Nr. Bezeichnung	VE	ME	EUR/ME
2001933 Temperaturmessstifte 75 Grad Meßtemperatur	1	1 Stück	21,30
2001934 Temperaturmessstifte 100 Grad Meßtemperatur	1	1 Stück	21,30
2001935 Temperaturmessstifte 125 Grad Meßtemperatur	1	1 Stück	21,30
2001936 Temperaturmessstifte 150 Grad Meßtemperatur	1	1 Stück	21,30
2001937 Temperaturmessstifte 204 Grad Meßtemperatur	1	1 Stück	21,30
2001938 Temperaturmessstifte 288 Grad Meßtemperatur	1	1 Stück	21,30
2001939 Temperaturmessstifte 300 Grad Meßtemperatur	1	1 Stück	21,30
2001940 Temperaturmessstifte 316 Grad Meßtemperatur	1	1 Stück	21,30
2001941 Temperaturmessstifte 370 Grad Meßtemperatur	1	1 Stück	21,30
2001942 Temperaturmessstifte 500 Grad Meßtemperatur	1	1 Stück	21,30
2001943 Temperaturmessstifte 600 Grad Meßtemperatur	1	1 Stück	21,30
2001944 Temperaturmessstifte 677 Grad Meßtemperatur	1	1 Stück	21,30



2001933





14600935

2



14600694



14600695



14600662



14600647

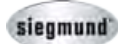

14600666

Schweiß- und Spanntische Professional 28 mm

Der Tisch Professional hat eine horizontale/vertikale Lochanordnung auf der Tischplatte und eine diagonale Lochanordnung an den Seiten. Die Bohrungen haben einen Durchmesser von 28 mm. Der Tisch hat eine Materialstärke von ca. 24-26 mm und wird aus hochwertigem EN S355J2+N (ST 52/3 Stahl) gefertigt. Rasterlinien im Abstand von 100 mm erleichtern Ihnen den Aufbau Ihrer Vorrichtung.

Art.-Nr.	Bezeichnung	VE	ME	EUR/ME
4600935	Spanntisch Professional 1000x1000x200 mm, plasmanitriert, 4x Fuß Grundausstattung, Tischhöhe 850 mm	1	1 Stück	1995,00
4600986	Spanntisch Professional 1200x1200x200 mm, plasmanitriert, 4x Fuß Grundausstattung, Tischhöhe 850 mm	1	1 Stück	2435,00
4601139	Spanntisch Professional 2400x1200x200 mm, plasmanitriert, 4x Fuß Grundausstattung, Tischhöhe 850 mm	1	1 Stück	3995,00
4601190	Spanntisch Professional 1500x1000x200 mm, plasmanitriert, 4x Fuß Grundausstattung, Tischhöhe 850 mm	1	1 Stück	2435,00
4601037	Spanntisch Professional 2000x1000x200 mm, plasmanitriert, 4x Fuß Grundausstattung, Tischhöhe 850 mm	1	1 Stück	3185,00
4601241	Spanntisch Professional 3000x1500x200 mm, plasmanitriert, 6x Fuß Grundausstattung, Tischhöhe 850 mm	1	1 Stück	5685,00
4601277	Spanntisch Professional 2000x2000x200 mm, plasmanitriert, 4x Fuß Grundausstattung, Tischhöhe 850 mm	1	1 Stück	5370,00
4601328	Spanntisch Professional 1500x1500x200 mm, plasmanitriert, 4x Fuß Grundausstattung, Tischhöhe 850 mm	1	1 Stück	3310,00
4601379	Spanntisch Professional 4000x2000x200 mm, plasmanitriert, 8x Fuß Grundausstattung, Tischhöhe 850 mm	1	1 Stück	8120,00
4601414	Spanntisch Professional 2000x1200x200 mm, plasmanitriert, 4x Fuß Grundausstattung, Tischhöhe 850 mm	1	1 Stück	3495,00

Prismen

Das Prisma ist für Rohre ausgelegt. Es schafft vor allem eine stabile Auflagefläche für Rundrohre und ist in allen 28er Bohrungen nutzbar.

Art.-Nr.	Bezeichnung	VE	ME	EUR/ME
4600694	Prisma Ø 60 mm, 135° brüniert	1	1 Stück	25,00
4600695	Prisma Ø 120 mm, 157° brüniert	1	1 Stück	39,00

Spannbolzen

Der brünierte Verbindungsbolzen wurde speziell als fixe Langzeitverbindung für große Siegmund-Elemente konstruiert, z. B. Tische und U-Winkel. Durch den versenkten Innenbus und die Fähigkeit des Spannbolzens sich selbst zu zentrieren, ist eine einfache Montage möglich. Der Senkkopf und die Senkkopfschraube beinhalten einen 10er Inbus zum Spannen. Der Verbindungsbolzen macht eine massive Verschraubung möglich ohne zu stören, somit eignet er sich auch ideal für den verdeckten Einsatz. Für den Einsatz in Langlöchern eignet sich der Verbindungsbolzen nicht.

Art.-Nr.	Bezeichnung	VE	ME	EUR/ME
4600662	Verbindungsbolzen kurz	1	1 Stück	12,00
4600663	Verbindungsbolzen lang	1	1 Stück	16,00

Schnellspannbolzen

Der brünierte Schnellspannbolzen mit Drehverschluss ist das ideale Verbindungselement zwischen den Siegmund-Bauteilen. Der Schnellspannbolzen zeichnet sich durch besonders große Kugeln aus, die auf Grund einer geringen Flächenpressung die Fase der Bohrungen schonen. Die vierte Kugel in der Mitte reduziert die innere Reibung und verstärkt die Kraft. Die Neuausführung des Schnellspannbolzens verzichtet auf die O-Ringe, ist aber trotzdem leicht zu reinigen. Dieser Bolzen ist NICHT zum Verbinden von Tischen und Winkeln U-Form zulässig!

Art.-Nr.	Bezeichnung	VE	ME	EUR/ME
4600647	Schnellspannbolzen kurz	1	1 Stück	35,00
4600648	Schnellspannbolzen lang	1	1 Stück	40,00

Schraubzwingen

Die Schraubzwinde Standard ermöglicht schnelles, kraftvolles und positioniergenaues Spannen unterschiedlichster Werkstücke. Effektivität wird erreicht durch die zeitsparende, sekundenschnelle Justierung und einfache Zerlegbarkeit. Für eine individuelle Anpassung sind Längs- und Querstreben in Sondermaßen erhältlich. Das Prisma der Schraubzwinde ist auswechselbar, um alle Arten von Schweißelementen sicher befestigen zu können. Eine lange Lebensdauer und Leistungsfähigkeit wird durch das brünierte Material und die Möglichkeit, Ersatzteile auch einzeln zu bestellen, gewährleistet. Mit dem neuen Handrad am Gusskreuz lässt sich die Höhe blitzschnell justieren. Durch den 6er Innenbus oben am Griff lässt sich die Spannkraft der Schraubzwinde exakt durch einen Drehmomentschlüssel einstellen.

Art.-Nr.	Bezeichnung	VE	ME	EUR/ME
4600666	Schraubzwinde Standard	1	1 Stück	57,00
4600675	Schraubzwinde Standard 45°/90°	1	1 Stück	55,00

Schubstangenspanner

Der Schubstangenspanner mit Adapter ist universell in 28er Bohrungen einsetzbar. Die größtmögliche Funktionalität entwickelt dieser in Verbindung mit dem Universal-Anschlag Artikel-Nr. 14600629. Der Adapter kann ausgetauscht werden.

Art.-Nr. Bezeichnung	VE	ME	EUR/ME
14600708 Schubstangenspanner mit Adapter	1	1 Stück	37,00

Senkrechtspanner

Der Senkrechtspanner mit Adapter ist universell in 28er Bohrungen einsetzbar. Die größtmögliche Funktionalität entwickelt dieser in Verbindung mit dem Universal-Anschlag Artikel-Nr. 14600629. Der Adapter kann ausgetauscht werden.

Art.-Nr. Bezeichnung	VE	ME	EUR/ME
14600707 Senkrechtspanner mit Adapter	1	1 Stück	29,00

Werkzeugwagen

Der Werkzeugwagen bietet genügend Platz für Ihr Siegmund-Zubehör. Sie haben immer den Überblick und das gesamte Werkzeug ist schnell griffbereit. Große Winkel werden praktisch und sicher im Innenraum verstaut. Dank der Rollen ist das Werkzeug schnell dort, wo Sie es brauchen.

Art.-Nr. Bezeichnung	VE	ME	EUR/ME
14600760 Werkzeugwagen	1	1 Stück	519,00

Anschlag- und Spannwinkel

Art.-Nr. Bezeichnung	VE	ME	EUR/ME
14600070 Anschlag- und Spannwinkel 500 GK rechts	1	1 Stück	119,00
14600513 Anschlag- und Spannwinkel 175 L	1	1 Stück	63,00
14600514 Anschlag- und Spannwinkel 175 WL	1	1 Stück	65,00
14600515 Anschlag- und Spannwinkel 275 L	1	1 Stück	74,00
14600521 Anschlag- und Spannwinkel 300 GK links	1	1 Stück	155,00
14600531 Anschlag- und Spannwinkel 800 GK links	1	1 Stück	295,00
14601455 Anschlag- und Spannwinkel 175x125 SL	1	1 Stück	54,00

Universal-Anschläge

Mit dem Universal-Anschlag justieren Sie jedes Element präzise durch das Langloch.

Art.-Nr. Bezeichnung	VE	ME	EUR/ME
14600620 Universal-Anschlag 150 L	1	1 Stück	20,00
14600629 Universal-Anschlag 225 L	1	1 Stück	36,00
14601573 Universal-Anschlag 250 L	1	1 Stück	30,00
14600636 Universal-Anschlag 500 S	1	1 Stück	51,00

Zubehör für Schweiß- und Spanntische

Art.-Nr. Bezeichnung	VE	ME	EUR/ME
14600012 CleanBasic 1 kg	1	1 Stück	7,00
14600013 CleanBasic 1 kg in Sprühflasche	1	1 Stück	9,00
14600014 CleanBasic 5 kg	1	1 Stück	31,00
14600015 CleanBasic 33 kg	1	1 Stück	157,00
14600016 Antihaft mit Korrosionsschutz 1 kg	1	1 Stück	9,00
14600017 Antihaft mit Korrosionsschutz 1 kg in Sprühflasche	1	1 Stück	11,00
14600018 Antihaft mit Korrosionsschutz 5 kg	1	1 Stück	35,00
14600019 Antihaft mit Korrosionsschutz 33 kg	1	1 Stück	189,00
14600020 Antihaft mit Korrosionsschutz 1 kg in Pumpflasche	1	1 Stück	25,00
14600021 Clean / Schweißreiner 500 ml in Sprühflasche	1	1 Stück	11,00
14600022 Clean / Schweißreiner 5 kg	1	1 Stück	67,00
14600171 Bürste Ø 17 mm	1	1 Stück	8,00
14600721 Bürste Ø 30 mm	1	1 Stück	11,00



14600708



14600707



14600760



14600513



14600531



14600636



14600013



14600014



14600171

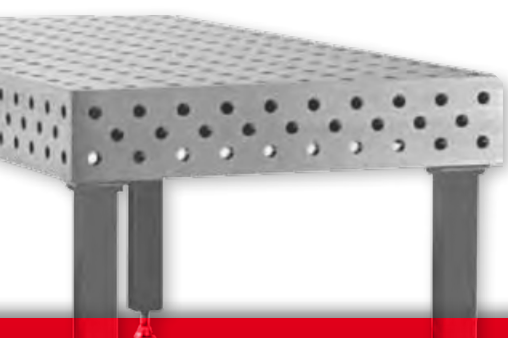



2836883



2836232



2825026



2824893



2824970



2804559



2804648



2804719

Ausblasepistolen "Alu-Druckguss vernickelt"

■ **Ausführung:** Mit Standarddüse aus Alu-Druckguss vernickelt • Bohrung 1,5 mm • Betriebstemperatur -10°C bis +50°C • Betriebsdruck max. 10 bar • Arbeitsdruck 2 bis 6 bar

Art.-Nr.	Bezeichnung	VE	ME	EUR/ME
2836883	Blasepistole mit Standarddüse / Tülle LW 6 mm	1	1 Stück	11,40
2836887	Blasepistole mit Standarddüse / Tülle LW 9 mm	1	1 Stück	11,40
2836891	Blasepistole mit Standarddüse / Tülle LW 13 mm	1	1 Stück	11,40
2836895	Blasepistole mit Standarddüse mit Anschlussnippel für Kupplung NW 7,2	1	1 Stück	11,40

Spiralschlauch-Blaspistolen-Set

■ **Ausführung:** Bestehend aus Spiralschlauch, Ausblasepistole, Schnellverschlusskupplung und Nippel NW 7,2 • Betriebstemperatur -10°C bis +50°C • Betriebsdruck max. 10 bar

Art.-Nr.	Bezeichnung	VE	ME	EUR/ME
2836232	Spiralschlauch-Pistolen-Set / Schlauch 8 x 6 mm / 2,5 m	1	1 Set	56,70
2836233	Spiralschlauch-Pistolen-Set / Schlauch 8 x 6 mm / 5,0 m	1	1 Set	70,20

Wartungseinheit, zweiteilig "Multifix"

■ **Ausführung:** Regelbereich 0,5-10 bar • mit Polycarbonatbehälter und Manometer • Eingangsdruck max. 16 bar • Med.-Umgebungstemp. max. 60°C • Gehäuse: Zink-Druckguss • Dichtmaterial: NBR

Art.-Nr.	Bezeichnung	VE	ME	EUR/ME
2825026	Wartungseinheit 2-tlg. "Multifix" / G 1/4, BG 1	1	1 Stück	75,20
2825029	Wartungseinheit 2-tlg. "Multifix" / G 3/8, BG 1	1	1 Stück	78,70
2825032	Wartungseinheit 2-tlg. "Multifix" / G 1/2, BG 2	1	1 Stück	132,60

Druckregler "Multifix"

■ **Ausführung:** Regelbereich 0,5-10 bar • inkl. Manometer • Eingangsdruck max. 16 bar • Med.-Umgeb.temp. max. 60°C • Gehäuse: Zink-Druckguss • Dichtmaterial: NBR

Art.-Nr.	Bezeichnung	VE	ME	EUR/ME
2824893	Druckregler "Multifix" G 1/4, BG 1	1	1 Stück	36,20
2824897	Druckregler "Multifix" G 3/8, BG 1	1	1 Stück	36,20
2824901	Druckregler "Multifix" G 1/2, BG 2	1	1 Stück	54,10

Filter "Multifix"

■ **Ausführung:** mit Polycarbonatbehälter und halbautomatischem Ablassventil • Gehäuse: Zink-Druckguss • Eingangsdruck max. 16 bar • Mediums- und Umgebungstemp. max. 60°C

Art.-Nr.	Bezeichnung	VE	ME	EUR/ME
2824970	Filter "Multifix" G 1/4, BG 1	1	1 Stück	25,10
2824973	Filter "Multifix" G 3/8, BG 1	1	1 Stück	25,10
2824976	Filter "Multifix" G 1/2, BG 2	1	1 Stück	45,10

Kupplung NW 7,2 "Messing blank"

■ **Ausführung:** NW 7,2 nach DIN EN ISO 228-1 • Gehäuse, Hülse, Ventilkörper: Messing blank • Feder, Sprengring, Verriegelungsstifte: Stahl rostfrei • Dichtung: NBR • Betriebsdruck: 0 - 35 bar, Mediums- und Umgebungstemp. -20°C bis +100°C

Art.-Nr.	Bezeichnung	VE	ME	EUR/ME
2804555	Schnellverschlusskupplung G 1/8 außen	1	1 Stück	6,03
2804559	Schnellverschlusskupplung G 1/4 außen	1	1 Stück	4,52
2804562	Schnellverschlusskupplung G 3/8 außen	1	1 Stück	4,52
2804565	Schnellverschlusskupplung G 1/2 außen	1	1 Stück	4,52
2804648	Schnellverschlusskupplung G 1/4 innen	1	1 Stück	4,52
2804697	Schnellverschlusskupplung G 3/8 innen	1	1 Stück	4,52
2804732	Schnellverschlusskupplung G 1/2 innen	1	1 Stück	4,52
2804718	Schnellverschlusskupplung f. Schlauchanschl. 6x4 mm m. Ü-Mutter	1	1 Stück	9,79
2804719	Schnellverschlusskupplung f. Schlauchanschl. 8x6 mm m. Ü-Mutter	1	1 Stück	10,10
2804721	Schnellverschlusskupplung f. Schlauchanschl. 10x8 mm m. Ü-Mutter	1	1 Stück	10,10
2804723	Schnellverschlusskupplung f. Schlauchanschl. 12x9 mm m. Ü-Mutter	1	1 Stück	10,10

Kupplung NW 7,2 "Messing blank"



2804776

■ **Ausführung:** NW 7,2 nach DIN EN ISO 228-1 • Gehäuse, Hülse, Ventilkörper: Messing blank • Feder, Sprengring, Verriegelungsstifte: Stahl rostfrei • Dichtung: NBR • Betriebsdruck: 0 - 35 bar, Mediums- und Umgebungstemp. -20°C bis +100°C

Art.-Nr. Bezeichnung	VE	ME	EUR/ME
2804776 Schnellverschlusskupplung, Schlauchtülle LW 6 mm	1	1 Stück	5,01
2804785 Schnellverschlusskupplung, Schlauchtülle LW 8 mm	1	1 Stück	4,95
2804779 Schnellverschlusskupplung, Schlauchtülle LW 9 mm	1	1 Stück	5,01
2804791 Schnellverschlusskupplung, Schlauchtülle LW 10 mm	1	1 Stück	6,73
2804782 Schnellverschlusskupplung, Schlauchtülle LW 13 mm	1	1 Stück	5,01

Einstecktüllen und Nippel NW 7,2 "Messing blank"



■ **Ausführung:** NW 7,2 • Messing blank • Betriebsdruck: 0 - 35 bar, max. stat. Betriebsdruck (o. Pulsation) • Mediums- und Umgebungstemp.: -20°C bis +100°C

Art.-Nr. Bezeichnung	VE	ME	EUR/ME
2804585 Einstecktülle LW 6 mm	1	1 Stück	0,94
2804744 Einstecktülle LW 8 mm	1	1 Stück	1,49
2804590 Einstecktülle LW 9 mm	1	1 Stück	0,94
2804746 Einstecktülle LW 10 mm	1	1 Stück	1,84
2804787 Nippel G 1/8 außen / SW 14	1	1 Stück	1,13
2804793 Nippel G 1/4 außen / SW 17	1	1 Stück	1,13
2804801 Nippel G 3/8 außen / SW 19	1	1 Stück	1,19
2804806 Nippel G 1/2 außen / SW 24	1	1 Stück	1,92
2804812 Nippel G 1/8 innen / SW 14	1	1 Stück	1,13
2804816 Nippel G 1/4 innen / SW 17	1	1 Stück	1,13
2804821 Nippel G 3/8 innen / SW 19	1	1 Stück	1,19
2804826 Nippel G 1/2 innen / SW 24	1	1 Stück	1,84



2804585



2804793



2804816

Sicherheitskupplung NW 7,4



■ **Ausführung:** NW 7,4 • Druckknopf-Ausführung • Gehäuse: Aluminium • Betriebsdruck max. 12 bar • Dichtmaterial: NBR • Mediums- und Umgebungstemp. -20°C bis +70°C • Sicherheitsversion entspricht ISO Standard 4414

Art.-Nr. Bezeichnung	VE	ME	EUR/ME
2804889 Sicherheitskupplung G 1/4 innen	1	1 Stück	16,20
2804890 Sicherheitskupplung G 3/8 innen	1	1 Stück	16,20
2804891 Sicherheitskupplung G 1/2 innen	1	1 Stück	17,10
2804892 Sicherheitskupplung, Schlauchtülle LW 6 mm	1	1 Stück	16,20
2804893 Sicherheitskupplung, Schlauchtülle LW 9 mm	1	1 Stück	16,20
2804894 Sicherheitskupplung, Schlauchtülle LW 13 mm	1	1 Stück	17,10

■ **Ausführung:** NW 7,4 • Druckknopf-Ausführung • 360° drehbar • Gehäuse: Aluminium • Betriebsdruck max. 12 bar • Dichtmaterial: NBR • Mediums- und Umgebungstemp. -20°C bis +70°C • Sicherheitsversion entspricht ISO Standard 4414

Art.-Nr. Bezeichnung	VE	ME	EUR/ME
2841298 Sicherheitskupplung, drehbar G 1/4 außen	1	1 Stück	16,20
2841300 Sicherheitskupplung, drehbar G 3/8 außen	1	1 Stück	16,20
2841302 Sicherheitskupplung, drehbar G 1/2 außen	1	1 Stück	16,20



2804889



2804893



2841298

Einstecktüllen und Nippel NW 7,2 "Stahl gehärtet und verzinkt"



■ **Ausführung:** NW 7,2 • Stahl gehärtet und verzinkt • Betriebsdruck: 0 - 35 bar, max. stat. Betriebsdruck (o. Pulsation) • Mediums- u. Umgebungstemp.: -20°C bis +100°C

Art.-Nr. Bezeichnung	VE	ME	EUR/ME
2831708 Einstecktülle für Schlauch LW 6 mm	1	1 Stück	1,62
2831709 Einstecktülle für Schlauch LW 9 mm	1	1 Stück	1,62
2831710 Einstecktülle für Schlauch LW 13 mm	1	1 Stück	1,70
2831711 Einstecknippel G 1/4 außen	1	1 Stück	2,06
2831712 Einstecknippel G 3/8 außen	1	1 Stück	2,06
2831713 Einstecknippel G 1/2 außen	1	1 Stück	3,34
2831714 Einstecknippel G 1/4 innen	1	1 Stück	2,06
2831715 Einstecknippel G 3/8 innen	1	1 Stück	2,06
2831716 Einstecknippel G 1/2 innen	1	1 Stück	2,06



2831708



2831711



2831714





2806168



3400971



3400968



3400966



3400970

Pneumatik-Spezial-Öl

■ **Ausführung:** Hochleistungsschmieröl für Hydraulik und Pneumatik des Typs HVL P nach DIN 51524, T3 auf Mineralölbasis

Art.-Nr. Bezeichnung	VE	ME	EUR/ME
2806168 Pneumatik-Spezial-Öl im Kanister 2,5 l	1	1 Stück	20,60

Lecksuch-Spray

■ **Ausführung:** Nicht brennbares, antikorrosives und ergiebiges Spray - bestehend aus 97% reinem Wirkstoff • Nach DVGW-geprüft • Geht keine Verbindungen mit Gasen wie z. B. Propan, Butan, Acetylen, Erdgas, Stickstoff, Druckluft und Fluorkohlenwasserstoff ein

■ **Anwendung:** Zum Auffinden von undichten Stellen und Leckagen an Erd- und Flüssiggasleitungen, Armaturen, Verschraubungen, Anschlüssen, Druckluftbremsen etc.

Art.-Nr. Bezeichnung	VE	ME	EUR/ME
3400971 Lecksuch-Spray 500 ml Aerosoldose	12	1 Dose	4,95

Edelstahl-Spray

■ **Ausführung:** Spray mit korrosions- und witterungsbeständiger Oberflächenbeschichtung • Legierung u.a. aus Chrom - Nickel - Mangan • Hitzebeständig bis 300°C • Korrosionsschützend und effektiv • Bildet eine widerstandsfähige Schutzschicht • Für gute und sichere Haftung auf Metall, Holz, Glas, Keramik uvm.

■ **Anwendung:** Zur Wartung und Ausbesserung von Edelstahl-Konstruktionen, Bearbeitung von Rohrleitungen, Maschinen, LKW-Aufbauten, Silos, Turbinen etc. und als Behälter- und Tankanlagenchutz

Art.-Nr. Bezeichnung	VE	ME	EUR/ME
3400968 Edelstahl-Spray 400 ml Aerosoldose	12	1 Dose	8,01

Aluminium-Spray

■ **Ausführung:** Enthält Aluminium-Pigmente mit einem Reinheitsgrad $\geq 99,5\%$ • Hitzebeständig bis 900°C • Beständig gegen viele Säuren und Laugen • Korrosionsschützend • Kratz-, bürst- und abriebfest • Witterungsbeständig

■ **Anwendung:** Zur Wartung und Werterhaltung von Maschinenteilen, zur Bearbeitung von Rohrleitungen, Auspuffanlagen, Maschinen, Öfen, Heiz- und Dampfanlagen, Turbinen etc. und als Behälterschutz, Beschichtung für Felgen, LKW-Aufbauten uvm.

Art.-Nr. Bezeichnung	VE	ME	EUR/ME
3400966 Aluminium-Spray 400 ml Aerosoldose	12	1 Dose	7,48

Zink-Spray

■ **Ausführung:** Schnelltrocknender Korrosionsschutz mit Langzeitwirkung für alle Metalloberflächen • Enthält über 99 % Reinstzink • Gitterschnitt geprüft nach DIN EN ISO 2409 • Dombiegeprüfung getestet nach DIN EN ISO 1519 • Salzsprühnebel getestet nach DIN 50021 • Festhaftende Schutzschicht • Bildet eine dauerhafte Schutzschicht mit wasserunlöslichem Zinkoxid auf Eisen (Stahl) • Hitzebeständig bis 500°C

■ **Anwendung:** Nachträglicher Schutz nach Schweißarbeiten und zur Ausbesserung beschädigter Oberflächen, sowie als Schutzversiegelung für Rohrleitungen und Metalle

Art.-Nr. Bezeichnung	VE	ME	EUR/ME
3400967 Zink-Spray 400 ml Aerosoldose	12	1 Dose	6,60

■ **Ausführung:** Schnelltrocknender Korrosionsschutz mit Langzeitwirkung für alle Metalloberflächen • Ist dem Farbton der Feuerverzinkung angeglichen • Korrosionsschutz durch galvanische Wirkung • Gemisch aus hochreinem Zink und Aluminium • Hitzebeständig • Witterungsbeständig und schnelltrocknend • Bildet eine dauerhafte Schutzschicht mit wasserunlöslichem Zinkoxid auf Eisen (Stahl) und schützt damit auch schadhafte Stellen

■ **Anwendung:** Zur Nachbesserung von feuerverzinkten Teilen und als nachträglicher Schutz nach Schweißarbeiten. Zur Ausbesserung beschädigter Oberflächen und als Schutzversiegelung für Rohrleitungen und Metalle oder Grundierung für nachfolgende Anstriche

Art.-Nr. Bezeichnung	VE	ME	EUR/ME
3400970 Zink-Spray hell 400 ml Aerosoldose	12	1 Dose	5,97

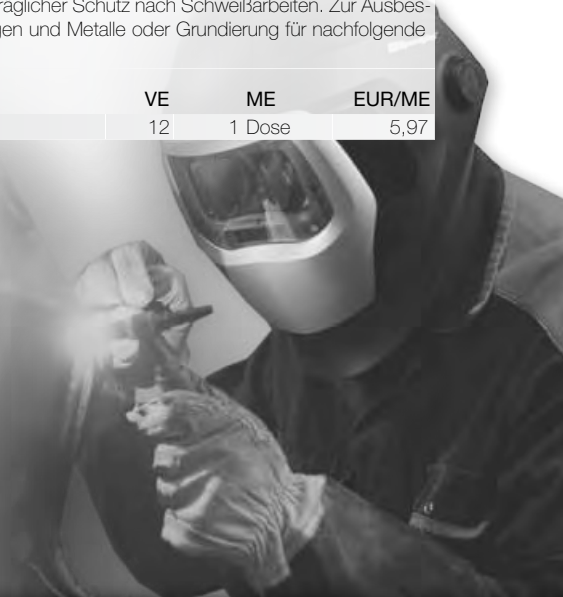

Multispray

- **Ausführung:** Hochwertiges, universelles Wartungs-, Pflege- und Reinigungs-Spray in 400 ml Spraydose
- **Anwendung:** Geeignet für Vielzweck-Anwendungen in allen Industrie- und Werkstattbereichen • Ermöglicht zugleich Korrosionsschutz, Reinigung, Wasserverdrängung, Schmierung und Konservierung • Löst festgefressene Verschraubungen, Bolzen, Armaturen und Ventile, durchdringt und löst Rost, verdrängt Feuchtigkeit von elektrischen Kontakten, verhindert Kriechströme, erleichtert das Starten nasser Motoren • Beseitigt Quietsch- und Knarrgeräusche an Scharnieren, Führungen, Lagern und allen Arten von Gelenken und Kupplungen • Reinigt verschmutzte Metalloberflächen • Schützt und pflegt alle Werkzeuge, Maschinen, elektrische und mechanische Präzisionsgeräte und hält sie funktionstüchtig

Art.-Nr. Bezeichnung	VE	ME	EUR/ME
3400972 Multi-Spray 400 ml Aerosoldose	12	1 Dose	5,26



3400972

Rostlöser

- **Ausführung:** Schnellrostlöser mit Kälteeffekt • Durch extremen Kapillar-Effekt und die Verdunstungskälte werden Rostschichten unterwandert, das Metall schrumpft - der Rost wird pulverisiert • Bildet einen hauchdünnen Film und schützt somit alle metallischen Oberflächen vor Korrosion
- **Anwendung:** Zur Gangbarmachung aller beweglichen Teile wie Schrauben, Scharniere, Schlösser uvm. • Für alle Montagearbeiten in allen Industrie- und Werkstattbereichen, z. B. an Kraftfahrzeugen, in der Landwirtschaft, Metalverarbeitung, Feinmechanik, Bauwirtschaft, Bauhöfen

Art.-Nr. Bezeichnung	VE	ME	EUR/ME
3400973 Schnellrostlöser Quick 400 ml Aerosoldose	12	1 Dose	5,89



3400973

Trennspray

- **Ausführung:** Multi-Funktions-Trennmittel • Gute und stabile Trennwirkung durch feinen "Oberflächenfilm" • Korrosionsschützend und wasserabweisend • Temperaturbeständig bis 200°C • Silikon- und säurefrei
- **Anwendung:** Der feine Sprühstrahl gewährleistet ein Eindringen auch in feinste Öffnungen der Metallformen und bewirkt ein leichtes Herausfallen der Pressteile. Formen-Trennspray für Thermoplaste ist hervorragend geeignet für Formschablonen in der Kunststoffverarbeitung. Auch als Gleit- und Feinschmierung, sowie zur Rückfettung von Kunststoffen und Metallen einsetzbar.

Art.-Nr. Bezeichnung	VE	ME	EUR/ME
3400301 Formen-Trennspray 400 ml Aerosoldose	12	1 Dose	4,81



3400301

Düsen spray

- **Ausführung:** Zum Schutz und zur Sauberhaltung von Schweißdüsen • Bietet lückenlosen Schutz beim Schweißvorgang • Hohe Wirksamkeit bei geringem Verbrauch • Schnelles Auswechseln und Reinigen der Düsen • Silikonfrei
- Die wesentliche Anwendung findet das Schweißpulverspray bei der Elektro- und Schutzgasschweißung. Die Lebensdauer von Gas- und Kontaktdüsen wird verlängert zum Schutz des zu schweißenden Werkstücks vor Spritzeinwirkung ohne Beeinträchtigungen der Schweißnaht. Das Festbrennen von Schweißspritzern an Brennerköpfen, Werkstücken und Robotern wird verhindert.

Art.-Nr. Bezeichnung	VE	ME	EUR/ME
3400835 Keramik-Düsen spray 400 ml Aerosoldose	12	1 Dose	3,82



3400835

Bohr- Zerspanungsemulsion

- **Ausführung:** Wassermischbarer Kühlschmierstoff • mineralölhaltiger, mit Wasser emulgierbarer, seit Jahren bewährter Kühlschmierstoff • gute Kühl- und Spülwirkung • sehr guter Korrosionsschutz • sorgfältig ausgesuchte Rohstoffe und Additive bieten Gewähr für einen wirtschaftlichen Einsatz bei sehr guter, überprüfter Hautverträglichkeit • ermöglichen lange Standzeiten der Werkzeuge sowie saubere Oberflächen der Werkstücke • zur spangebenden Bearbeitung aller gebräuchlichen Metalle geeignet • für eine Reihe Anwendungsgebiete im Bereich der spanlosen Verformung, wie Ziehen und Drücken

Art.-Nr. Bezeichnung	VE	ME	EUR/ME
3400103 Bohr- und Zerspanungsemulsion 5 l-Kanister	1	1 Stück	37,75
3400104 Bohr- und Zerspanungsemulsion 10 l-Kanister	1	1 Stück	69,56
3400105 Bohr- und Zerspanungsemulsion 30 l-Kanister	1	1 Stück	186,64



3400103



Chemetall



12000010

Chemetall



12000011

Chemetall



12000013

12000000

Chemetall



12000014

Chemetall



12000002

12000001

Chemetall



12000018

Chemetall



12000021

12000005

Antox 2001 T - Beizpolierpaste

■ **Ausführung:** Entfernen von Zunder und Anlauffarben im Bereich von Schweißnähten (nur WIG-Nähte) • Speziell für glänzende Oberflächen • Reinigen von Edelstahleinrichtungen mit starker Verschmutzung oder Rostbefall • Einwirkzeit: Edelstahl 20-30 Minuten, Edelstahl glänzend 1-3 Minuten • Ergiebigkeit 80-100 lfm/kg

Art.-Nr. Bezeichnung	VE	ME	EUR/ME
12000010 Antox 2001 T Kit A Set à 0,4 kg, Beizpolierpaste	1	1 Set	47,04

Antox 3D - Edelstahlbeizpaste

■ **Ausführung:** Entfernen von Zunder und Anlauffarben im Bereich von Schweißnähten • Speziell für glänzende Oberflächen • Auch für Aluminium, Nickel- und Titanlegierungen • Einwirkzeit: 10-60 Minuten • Ergiebigkeit 70-130 lfm/kg

Art.-Nr. Bezeichnung	VE	ME	EUR/ME
12000011 Antox 3D Edelstahlbeizpaste im 2 kg Dose	1	2 kg	23,76

Antox 71 E - Edelstahlbeizpaste

■ **Ausführung:** Entfernen von Zunder und Anlauffarben im Bereich von Schweißnähten und Wärmeinflusszonen • Einwirkzeit: Edelstahl 15-60 Minuten • Ergiebigkeit 90-150 lfm/kg

Art.-Nr. Bezeichnung	VE	ME	EUR/ME
12000000 Antox 71 E Edelstahlbeizpaste im 2 kg Dose	1	2 kg	24,64
12000013 Antox 71 E Edelstahlbeizpaste im 10 kg Kanister	1	10 kg	115,70

Antox 73 E SG - Edelstahlsprühbeize

■ **Ausführung:** Entfernen von Zunder und Anlauffarben sowie Beizen von Flächen in einem Arbeitsgang • Grün eingefärbt • Einwirkzeit: 15-60 Minuten • Ergiebigkeit 6-10 qm/kg

Art.-Nr. Bezeichnung	VE	ME	EUR/ME
12000014 Antox 73 E SG Edelstahlsprühbeize im 10 kg Kanister	1	10 kg	102,00
12000015 Antox 73 E SG Edelstahlsprühbeize im 20 kg Kanister	1	20 kg	186,00

Antox 75 E - Edelstahlbeizreiniger

■ **Ausführung:** Entfernen von Fremdstoffen, Fetten, Ölen und anderen Verunreinigungen • Aufhellen der Metalloberflächen • Einwirkzeit: 20-30 Minuten • Ergiebigkeit ca. 20 qm/kg

Art.-Nr. Bezeichnung	VE	ME	EUR/ME
12000001 Antox 75 E Edelstahlbeizreiniger im 1 kg Dose	1	1 kg	17,76
12000002 Antox 75 E Edelstahlbeizreiniger im 5 kg Kanister	1	5 kg	64,40

Antox 80 E Edelstahlbadbeize

■ **Ausführung:** Beizen von Edelstahlteilen im Tauchverfahren • Ansatz: 1:1-1:3 • Einwirkzeit: 5-60 Minuten • Ergiebigkeit ca. 4 qm/kg

Art.-Nr. Bezeichnung	VE	ME	EUR/ME
12000018 Antox 80 E Edelstahlbadbeize im 20 kg Kanister	1	20 kg	114,40
12000019 Antox 80 E Edelstahlbadbeize im 200 kg Fass	1	200 kg	1104,00

Antox 90 E - Passivierungsmittel

■ **Ausführung:** Passivierung mechanisch bearbeiteter und zusätzlicher Nachpassivierung gebeizter Edelstahloberflächen • Einwirkzeit: 20-30 Minuten • Ergiebigkeit ca. 20 qm/kg

Art.-Nr. Bezeichnung	VE	ME	EUR/ME
12000005 Antox 90 E Passivierungsmittel im 5 kg Kanister	1	5 kg	29,90
12000021 Antox 90 E Passivierungsmittel im 20 kg Kanister	1	20 kg	110,00

Antox NP - Neutralisierungspaste

■ **Ausführung:** Neutralisiert flusssäurehaltige, stark saure Edelstahlbeizpasten auf der Metalloberfläche • Einwirkzeit: Solange Blasenbildung erfolgt • Ergiebigkeit 50-80 lfm/kg

Art.-Nr. Bezeichnung	VE	ME	EUR/ME
12000004 Antox NP Neutralisierungspaste im 2 kg Dose	1	2 kg	19,60

Antox - Edelstahloberflächenpflege

■ **Ausführung:** Kombination von Pflege und Konservierung glänzender Oberflächen • enthält Silikonöle • Ergiebigkeit 100-150 qm

Art.-Nr. Bezeichnung	VE	ME	EUR/ME
12000008 Antox Edelstahloberflächenpflege im 400 ml Dose	1	1 Dose	11,98

Antox - Beizpinsel

■ **Ausführung:** Gerader/gekröpfter Spezialpinsel aus Kunststoff • Säurefest • Für das Auftragen und Verarbeiten von Beizpasten und Neutralisationspasten

Art.-Nr. Bezeichnung	VE	ME	EUR/ME
12000009 Antox Pinsel gerade 50 mm breit	1	10 Stück	5,90
12000025 Antox Pinsel gekröpft 3D 50 mm breit	1	10 Stück	6,26
12000026 Antox Pinsel gekröpft 3D 25 mm breit	1	10 Stück	5,89

Antox Sprühbeizhandgerät

■ **Ausführung:** Resistente Kunstspritzspritze • Für alle Sprühbeizen geeignet

Art.-Nr. Bezeichnung	VE	ME	EUR/ME
12000027 Antox Sprühbeizhandgerät 1,5 L	1	1 Stück	49,30
12000028 Antox Sprühbeizhandgerät 5 L	1	1 Stück	121,50

Anti-Spritzerschutzpaste "Düsofix"

■ **Ausführung:** Düsenschutz in Pastenform • Hohe Wirksamkeit bei geringem Verbrauch

■ **Anwendung:** Einfache Anwendung durch kurzes Eintauchen der noch heißen Brennerspitze - dadurch erhebliche Steigerung der Brennerstandzeit

Art.-Nr. Bezeichnung	VE	ME	EUR/ME
1803216 Düsofix (300 g Dose)	1	1 Dose	3,84



12000004



12000008



12000009



12000025



12000026



12000027



1803216





15700328



15700329



1801916



15700029

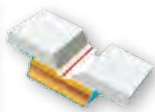

8400307

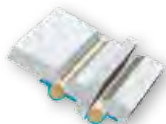

8400313

Schweißtrennmittel

■ **Ausführung:** Geruchsneutrales, blaues Schweißtrennmittel mit temporärem Korrosionsschutz • Verhindert sowohl im nassen als auch im trockenen Zustand das Anhaften von Schweißperlen auf Edelstahl und schützt so Werkstücke, Schweißdüsen und Schweißzubehör • Silikonfrei und TÜV zertifiziert • Gebinde/Größe: 20x500 ml, 10 Liter, 30 Liter, 200 Liter, Container

Art.-Nr.	Bezeichnung	VE	ME	EUR/ME
15700198	Schweißtrennmittel Blue@Welding Handsprayflasche 500 ml	1	1 Stück	8,25
15700326	Schweißtrennmittel Blue@Welding Kanister 10 Liter	1	1 Kanister	45,00
15700402	Schweißtrennmittel Blue@Welding Kanister 30 Liter	1	1 Kanister	120,00
15700132	Schweißtrennmittel Blue@Welding Fass 200 Liter	1	1 Fass	800,00
15700224	Schweißtrennmittel Blue@Welding IBC-Container 1000 Liter	1	1 Container	4000,00

■ **Ausführung:** Schweißtrennspray aus nachwachsenden Rohstoffen zum Schweißen von Stahl, Metallen, VA-Materialien • Schützt Werkzeuge, Vorrichtungen und Schweißdüsen • Anwendungsfertig und geruchsneutral • Nass und trocken wirksam • Auf wässrigen, natürlichen Rapskomponenten aufgebaut • Temporärer Korrosionsschutz • Silikonfrei und TÜV zertifiziert • Gebinde/Größe: 12x400 ml, 20x500 ml, 10 Liter, 30 Liter, 200 Liter

Art.-Nr.	Bezeichnung	VE	ME	EUR/ME
15700044	Schweißtrennmittel Chill out@Welding Aerosoldose 400 ml	1	1 Stück	4,70
15700199	Schweißtrennmittel Chill out@Welding Handsprayflasche 500 ml	1	1 Stück	8,25
15700329	Schweißtrennmittel Chill out@Welding Kanister 10 Liter	1	1 Kanister	45,00
15700403	Schweißtrennmittel Chill out@Welding Kanister 30 Liter	1	1 Kanister	120,00
15700133	Schweißtrennmittel Chill out@Welding Fass 200 Liter	1	1 Fass	800,00
15700225	Schweißtrennmittel Chill out@Welding IBC-Container 1000 Liter	1	1 Container	4000,00

■ **Ausführung:** Silikonfreies Trennmittel verhindert das Festbrennen von Schweißspritzern an Gasdüsen und Werkstücken • Vor dem Verzinken eingesprühter Teile ist eine Reinigung erforderlich

Art.-Nr.	Bezeichnung	VE	ME	EUR/ME
1801916	Pistolspray Binzel Aerosoldose 400 ml	1	1 Dose	3,55

Sichtsichtschutzreiniger

■ **Ausführung:** Sichtsichtschutzreiniger Speziell zur Reinigung von Kunststoffschutzflächen entwickelt • Ideal zur Beseitigung von Schmauchspuren auf Schweißhelmen und Vorsatzeiben

Art.-Nr.	Bezeichnung	VE	ME	EUR/ME
15700029	Sichtsichtschutzreiniger Aerosoldose 400 ml	1	1 Stück	6,93

Schweißbadsicherungen flach

■ **Ausführung:** Die flache Keramik mit einer halbrunden Nut von 6 mm/13 mm eignet sich hervorragend für MIG/MAG- und WIG Anwendungen • Der Einsatz einer Badsicherung ermöglicht eine effizientere Ausführung der Wurzelschweißung • Die Verwendung keramischer Badsicherungen ermöglicht das Schweißen mit höheren Stromstärken • Die Qualität der Schweißnaht wird verbessert

■ **Verpackung:** 600 mm / Stück 10 Stück je Tasche (6 m), 6 Taschen/Karton (36 m)

Art.-Nr.	Bezeichnung	VE	ME	EUR/ME
8400307	Keraline TA 1-6 mm Keramik auf Alu-Band	36	1 m	2,18
8400309	Keraline TA 3-13 mm Keramik auf Alu-Band	36	1 m	2,18

Schweißbadsicherungen rund

■ **Ausführung:** Die runde 6 mm Keramik eignet sich hervorragend für MIG/MAG- und E-Hand Anwendungen • Der Einsatz einer Badsicherung ermöglicht eine effizientere Ausführung der Wurzelschweißung • Die Verwendung keramischer Badsicherungen ermöglicht das Schweißen mit höheren Stromstärken • Die Qualität der Schweißnaht wird verbessert

■ **Verpackung:** 600 mm / Stück 50 Stück je Tasche (30 m), 5 Taschen/Karton (150 m)

Art.-Nr.	Bezeichnung	VE	ME	EUR/ME
8400313	Keraline TR 1-6 mm Keramik auf Alu-Band	150	1 m	2,18

■ **Ausführung:** Die runde 9 mm Keramik eignet sich hervorragend für MIG/MAG- und E-Hand Anwendungen • Der Einsatz einer Badsicherung ermöglicht eine effizientere Ausführung der Wurzelschweißung • Die Verwendung keramischer Badsicherungen ermöglicht das Schweißen mit höheren Stromstärken • Die Qualität der Schweißnaht wird verbessert

■ **Verpackung:** 600 mm / Stück 20 Stück je Tasche (12 m), 7 Taschen/Karton (84 m)

Art.-Nr.	Bezeichnung	VE	ME	EUR/ME
8400316	Keraline TR 4-9 mm Keramik auf Alu-Band	84	1 m	2,18
8400317	Keraline TR 5-12 mm Keramik auf Alu-Band	60	1 m	2,18

Schleifscheiben



Schleifscheiben



Schleifscheiben „Spezial“



Oberflächentechnik 3

Schleifscheiben „Spezial“



Lamellenschleifstifte



Satinierwalzen



Schleifvliesbänder



Bürsten



Rundbürsten



Topfbürsten

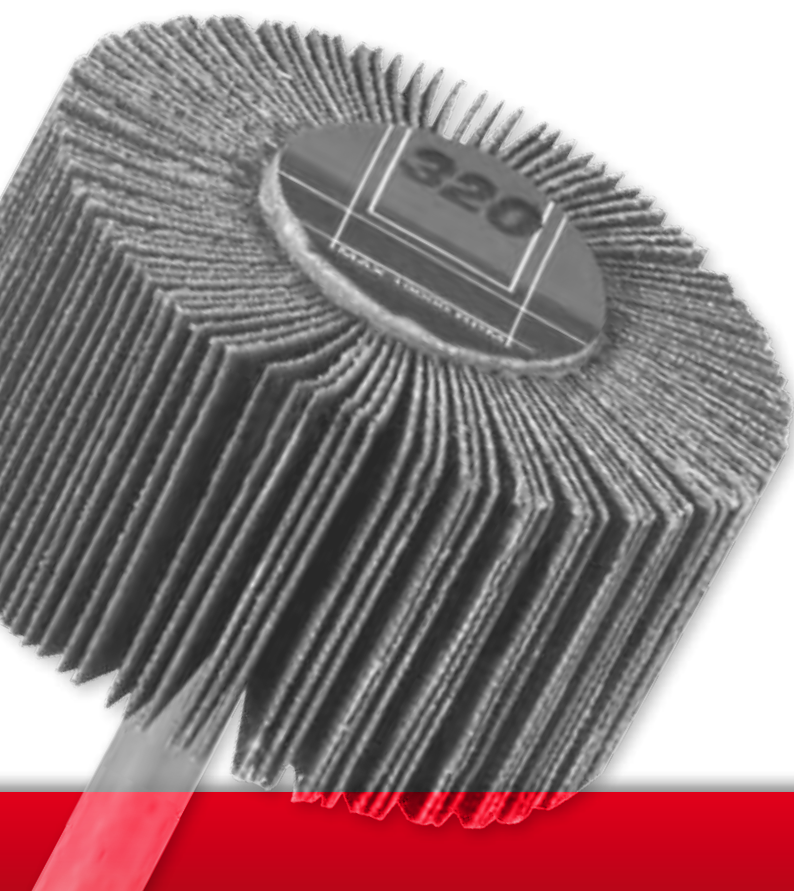



2500937

Trennscheiben "Heavy Duty" - konisch, Stahl/Inox

- **Ausführung:** Sehr harte, eisen-, schwefel- und chlorfreie (<= 0,1 %) Trennscheiben mit faserstoffverstärkter Kunstharzbindung
- Entsprechen den oSa Sicherheitsrichtlinien gemäß EN 12413 • Durch konische Scheibenform - von 2 mm Stärke außen zu 1 mm Stärke innen - kein Bremsen oder Verklemmen der Scheibe • Max. Arbeitsgeschwindigkeit: 80 m/sec.
- **Anwendung:** Zum Trennen von dünn- und dickwandigen Profilen und Vollmaterial aus Stahl, Edelstahl und NE-Metallen

Art.-Nr.	Bezeichnung	VE	ME	EUR/ME
2500934	AS60TINOX FreeCut 115x2,0/1,0x22,23 T41 gerade	25	1 Stück	1,37
2500937	AS60TINOX FreeCut 125x2,0/1,0x22,23 T41 gerade	25	1 Stück	1,48



2500936

Trennscheiben "Classic" - extradünn, Stahl/Inox

- **Ausführung:** Harte, eisen- und schwefelfreie Trennscheiben mit faserstoffverstärkter Kunstharzbindung • Entsprechen den oSa Sicherheitsrichtlinien gemäß EN 12413 • Schnelles, präzises, müheloses, zeit- und kostensparendes Arbeiten • Max. Arbeitsgeschwindigkeit: 80 m/sec.
- **Anwendung:** Zum Trennen rost- und säurebeständiger Stähle, GX-Stähle, Federstähle, Bau- und Werkzeugstähle • Besonders im Rohrleitungs- und Apparatebau

Art.-Nr.	Bezeichnung	VE	ME	EUR/ME
2500933	AS60V 115x1,0x22,23 T41 gerade	25	1 Stück	1,43
2500936	AS60V 125x1,0x22,23 T41 gerade	25	1 Stück	1,50
2500940	AS46INOX 180x1,6x22,23 T42 gekröpft	25	1 Stück	1,87
2500942	AS46INOX 180x1,9x22,23 T42 gekröpft	25	1 Stück	2,29



2500938

Trennscheiben "Classic" - Stahl/Metall

- **Ausführung:** Mittelharte Ausführung für kühlen, schnellen Schnitt • Faserstoffverstärkte Kunstharzbindung • Entsprechen den oSa Sicherheitsrichtlinien gemäß EN 12413 • Hohe Zerspanungsleistung und Standzeit • Max. Arbeitsgeschwindigkeit: 80 m/sec.
- **Anwendung:** Allgemeiner Einsatz bei Bau-, Konstruktions- und Werkzeugstählen

Art.-Nr.	Bezeichnung	VE	ME	EUR/ME
2500935	A24R 115x3,0x22,23 T42 gekröpft	25	1 Stück	1,17

- **Ausführung:** Mittelharte Ausführung für kühlen, schnellen Schnitt • Faserstoffverstärkte Kunstharzbindung • Entsprechen den oSa Sicherheitsrichtlinien gemäß EN 12413 • Hohe Zerspanungsleistung und Standzeit • Max. Arbeitsgeschwindigkeit: 80 m/sec.
- **Anwendung:** Allgemeiner Einsatz bei Bau-, Konstruktions- und Werkzeugstählen

Art.-Nr.	Bezeichnung	VE	ME	EUR/ME
2500938	A24R 125x3,0x22,23 T42 gekröpft	25	1 Stück	1,26
2500939	A24R 180x3,0x22,23 T41 gerade	25	1 Stück	1,48
2500941	A24R 230x3,0x22,23 T41 gerade	25	1 Stück	1,96



2500946

Schruppscheiben "Classic" - Stahl/Metall

- **Ausführung:** Gekröpfte, mittelharte Ausführung • Faserstoffverstärkte Kunstharzbindung • Entsprechen den oSa Sicherheitsrichtlinien gemäß EN 12413 • Hohe Zerspanungsleistung, Kantenfestigkeit und Standzeit • Max. Arbeitsgeschwindigkeit: 80m/sec.
- **Anwendung:** Allgemeiner Einsatz bei Bau-, Konstruktions- und Werkzeugstählen

Art.-Nr.	Bezeichnung	VE	ME	EUR/ME
2500943	AS2430T 115x6,0x22,23 T27 gekröpft	10	1 Stück	1,88
2500944	AS2430T 125x6,0x22,23 T27 gekröpft	10	1 Stück	2,29
2500945	AS2430T 180x8,0x22,23 T27 gekröpft	10	1 Stück	3,65
2500946	AS2430T 230x6,0x22,23 T27 gekröpft	10	1 Stück	4,64



2500949

Lamellenschleifscheiben "Heavy Duty", gerade

- **Ausführung:** Hochleistungs-Lamellenschleifscheiben aus Zirkonkorund, eisen- und schwefelfrei • Gerade Ausführung • Mit Fiberglasträger • Entsprechen den oSa Sicherheitsrichtlinien gemäß EN 12413 • Sowohl im Flächen- wie im Kantenschliff anwendbar - Hervorragende Standzeit, aggressive Abtragsleistung, optimale Wirtschaftlichkeit
- **Anwendung:** Ideal für Anwendungen mit hohem Anpressdruck wie z. B. zum Entfernen von Schweißnähten und -buckeln, beim Entgraten und beim Verrunden von scharfen Kanten und Ecken. Geeignete Werkstoffe: Rostfreier Stahl, legierter und nicht legierter Stahl, Gusseisen und Titan

Art.-Nr.	Bezeichnung	VE	ME	EUR/ME
2500947	G-AZ+ 40 115x22 Evolution Heavy Duty gerade, K40	10	1 Stück	3,56
2500948	G-AZ+ 60 115x22 Evolution Heavy Duty gerade, K60	10	1 Stück	3,56
2500949	G-AZ+ 80 115x22 Evolution Heavy Duty gerade, K80	10	1 Stück	3,56

Lamellenschleifscheiben "Heavy Duty", gerade

- **Ausführung:** Hochleistungs-Lamellenschleifscheiben aus Zirkonkorund, eisen- und schwefelfrei • Gerade Ausführung • Mit Fiberglasträger • Entsprechen den oSa Sicherheitsrichtlinien gemäß EN 12413 • Sowohl im Flächen- wie im Kantenschliff anwendbar - Hervorragende Standzeit, aggressive Abtragsleistung, optimale Wirtschaftlichkeit
- **Anwendung:** Ideal für Anwendungen mit hohem Anpressdruck wie z. B. zum Entfernen von Schweißnähten und -buckeln, beim Entgraten und beim Verrunden von scharfen Kanten und Ecken. Geeignete Werkstoffe: Rostfreier Stahl, legierter und nicht legierter Stahl, Gusseisen und Titan

Art.-Nr. Bezeichnung	VE	ME	EUR/ME
2500959 G-AZ+ 40 125x22 Evolution Heavy Duty gerade, K40	10	1 Stück	4,05
2500960 G-AZ+ 60 125x22 Evolution Heavy Duty gerade, K60	10	1 Stück	4,05
2500961 G-AZ+ 80 125x22 Evolution Heavy Duty gerade, K80	10	1 Stück	4,05



Lamellenschleifscheiben "Heavy Duty", schräg

- **Ausführung:** Hochleistungs-Lamellenschleifscheiben aus Zirkonkorund, eisen- und schwefelfrei • Schräge/konische Ausführung • Mit Fiberglasträger • Entsprechen den oSa Sicherheitsrichtlinien gemäß EN 12413 • Sowohl im Flächen- wie im Kantenschliff anwendbar - Hervorragende Standzeit, aggressive Abtragsleistung, optimale Wirtschaftlichkeit
- **Anwendung:** Ideal für Anwendungen mit hohem Anpressdruck wie z. B. zum Entfernen von Schweißnähten und -buckeln, beim Entgraten und beim Verrunden von scharfen Kanten und Ecken. Geeignete Werkstoffe: Rostfreier Stahl, legierter und nicht legierter Stahl, Gusseisen und Titan

Art.-Nr. Bezeichnung	VE	ME	EUR/ME
2500953 G-AZ+ 40 bomb 115x22 Evolution Heavy Duty konisch/schräg, K40	10	1 Stück	3,56
2500954 G-AZ+ 60 bomb 115x22 Evolution Heavy Duty konisch/schräg, K60	10	1 Stück	3,56
2500955 G-AZ+ 80 bomb 115x22 Evolution Heavy Duty konisch/schräg, K80	10	1 Stück	3,56
2500965 G-AZ+ 40 bomb 125x22 Evolution Heavy Duty konisch/schräg, K40	10	1 Stück	4,05
2500966 G-AZ+ 60 bomb 125x22 Evolution Heavy Duty konisch/schräg, K60	10	1 Stück	4,05
2500967 G-AZ+ 80 bomb 125x22 Evolution Heavy Duty konisch/schräg, K80	10	1 Stück	4,05



3

Lamellenschleifscheiben "Classic", gerade

- **Ausführung:** Zirkonkorund-Lamellenschleifscheiben mit gutem Preis-Leistungsverhältnis, eisen- und schwefelfrei • Gerade Ausführung • Tragekörper aus Glasfasergewebe • Entsprechen den oSa Sicherheitsrichtlinien gemäß EN 12413 • Hohe Standzeit und hohe Stabilität auch beim Kantenschliff • Vibrations- und geräuscharm • Max. Arbeitsgeschwindigkeit: 80 m/sec.
- **Anwendung:** Zur Bearbeitung von Edel-, Bau-, Werkzeugstählen, NE-Metallen, Kunststoffen und Spachtelmassen • Zum Verputzen von Schweißnähten, Entfernen von Graten, Anfasen und Entrostern

Art.-Nr. Bezeichnung	VE	ME	EUR/ME
2500950 G-AZA 40 115x22 Special gerade, K40	10	1 Stück	3,23
2500951 G-AZA 60 115x22 Special gerade, K60	10	1 Stück	3,23
2500952 G-AZA 80 115x22 Special gerade, K80	10	1 Stück	3,23
2500962 G-AZA 40 125x22 Special gerade, K40	10	1 Stück	3,68
2500963 G-AZA 60 125x22 Special gerade, K60	10	1 Stück	3,68
2500964 G-AZA 80 125x22 Special gerade, K80	10	1 Stück	3,68



Lamellenschleifscheiben "Classic", schräg

- **Ausführung:** Zirkonkorund-Lamellenschleifscheiben mit gutem Preis-Leistungsverhältnis, eisen- und schwefelfrei • Konische Ausführung • Tragekörper aus Glasfasergewebe • Entsprechen den oSa Sicherheitsrichtlinien gemäß EN 12413 • Hohe Standzeit und hohe Stabilität auch beim Kantenschliff • Vibrations- und geräuscharm • Max. Arbeitsgeschwindigkeit: 80 m/sec.
- **Anwendung:** Zur Bearbeitung von Edel-, Bau-, Werkzeugstählen, NE-Metallen, Kunststoffen und Spachtelmassen • Zum Verputzen von Schweißnähten, Entfernen von Graten, Anfasen und Entrostern

Art.-Nr. Bezeichnung	VE	ME	EUR/ME
2500956 G-AZA 40 bomb 115x22 Special konisch, K40	10	1 Stück	3,23
2500957 G-AZA 60 bomb 115x22 Special konisch, K60	10	1 Stück	3,23
2500958 G-AZA 80 bomb 115x22 Special konisch, K80	10	1 Stück	3,23
2500968 G-AZA 40 bomb 125x22 Special konisch, K40	10	1 Stück	3,68
2500969 G-AZA 60 bomb 125x22 Special konisch, K60	10	1 Stück	3,68
2500970 G-AZA 80 bomb 125x22 Special konisch, K80	10	1 Stück	3,68





2500972

Polierfächerschleifscheiben "Heavy Duty"

- **Ausführung:** Hochwirksames Schleifvlies auf Glasfasergewebeteller • Geeignet für den Kanten- und Flächenschliff - Reinigen und Polieren in einem Arbeitsgang • Max. Arbeitsgeschwindigkeit: 80 m/sec.
- **Anwendung:** Zum Entzundern und Entrosten von Werkstücken aus Edelstahl, Stahl, Aluminium und NE-Metallen, zum Vorbereiten und Nachpolieren von Schweißnähten oder Lackierflächen, Polieren von Edelstahl

Art.-Nr.	Bezeichnung	VE	ME	EUR/ME
2500971	G-VA Coarse 125x22,23 grob Heavy Duty, A coarse	10	1 Stück	7,57
2500972	G-VA Medium 125x22,23 grob Heavy Duty, A medium	10	1 Stück	7,57
2500973	G-VA Fine 125x22,23 grob Heavy Duty, A very fine	10	1 Stück	7,57



8100224

Grobreinigungsscheiben für Winkelschleifer

- **Ausführung:** Kombination aus hartem, offenem Trägermaterial und aggressivem Schleifmittel auf einem starren Träger aus Fiberglas • endlose Nylonfasern mit eingearbeitetem Siliciumcarbid • Schleifkorn gleichmäßig in der gesamten Materialdicke verteilt • Offene Struktur verhindert ein Zusetzen, Scheibe kann bei Bedarf mit Druckluft gereinigt werden • Es werden keine Verschmutzungen auf der Oberfläche zurückgelassen
- **Anwendung:** Für die Anwendung auf Winkelschleifern • Zum mechanischen Abbeizen aller Arten von Schweißnähten, zum raschen Entfernen von Oxiden, Zinkspat, Lacken oder anderen zusetzenden Materialien

Art.-Nr.	Bezeichnung	VE	ME	EUR/ME
8100224	Grobreinigungsscheibe für Winkelschleifer 115x22 mm	10	1 Stück	9,30
8100225	Grobreinigungsscheibe für Winkelschleifer 125x22 mm	10	1 Stück	10,20



8100221

Grobreinigungsscheiben

- **Ausführung:** Kombination aus weichem, offenem Trägermaterial und aggressivem Schleifmittel • endlose Nylonfasern mit eingearbeitetem Siliciumcarbid • Schleifkorn gleichmäßig in der gesamten Materialdicke verteilt • Offene Struktur verhindert ein Zusetzen, Scheibe kann bei Bedarf mit Druckluft gereinigt werden • Es werden keine Verschmutzungen auf der Oberfläche zurückgelassen
- **Anwendung:** Für die Anwendung auf Handbohrmaschinen und biegsamen Wellen • Zum mechanischen Abbeizen aller Arten von Schweißnähten, zum raschen Entfernen von Oxiden, Zinkspat, Lacken oder anderen zusetzenden Materialien

Art.-Nr.	Bezeichnung	VE	ME	EUR/ME
8100221	Grobreinigungsscheibe 100x13x13 mm	10	1 Stück	4,90
8100222	Grobreinigungsscheibe 150x13x13 mm	10	1 Stück	7,90
8100223	Grobreinigungsscheibe 200x13x13 mm	10	1 Stück	11,00



8100219

Aufnahmedorne

- **Anwendung:** Für die Aufnahme von Grobreinigungsscheiben

Art.-Nr.	Bezeichnung	VE	ME	EUR/ME
8100219	Spanndorn 6 mm für Ø 100/150/200 mm	1	1 Stück	9,85
8100220	Spanndorn 8 mm für Ø 200 mm	1	1 Stück	8,60



8100211

Stützteller für Klett-Reinigungsscheiben

- **Ausführung:** Mit Klettbefestigung • Hochbelastbar, flexibel und verschleißfest
- **Anwendung:** Zum Einsatz auf Winkelschleifern als Stützteller für Klett-Haftscheiben

Art.-Nr.	Bezeichnung	VE	ME	EUR/ME
8100211	Stützteller für 115 mm Reinigungsscheiben	1	1 Stück	12,95
8100215	Stützteller für 125 mm Reinigungsscheiben	1	1 Stück	15,85



8100212

Klett-Reinigungsscheiben

- **Ausführung:** Schleifscheiben mit Kletthaftsystem • Endlose Nylonfasern mit eingearbeitetem Korundschleifkorn • Schnelle aggressive Schleifwirkung und leistungsstark im Abtransport des abgetragenen Materials • Offene Struktur verhindert ein Zusetzen der Schleifscheibe und hinterläßt keine Verschmutzungen auf der Oberfläche
- **Anwendung:** Für die Bearbeitung von Stahl, rostfreiem Stahl, Aluminium, Titan, Fiberglas, Plastik etc.

Art.-Nr.	Bezeichnung	VE	ME	EUR/ME
8100212	Klett-Vlies-Reinigungsscheiben SCD 115 mm A coarse	20	1 Stück	3,40
8100213	Klett-Vlies-Reinigungsscheiben SCD 115 mm A medium	20	1 Stück	2,90
8100214	Klett-Vlies-Reinigungsscheiben SCD 115 mm A very fine	20	1 Stück	2,90
8100216	Klett-Vlies-Reinigungsscheiben SCD 125 mm A coarse	20	1 Stück	4,10
8100217	Klett-Vlies-Reinigungsscheiben SCD 125 mm A medium	20	1 Stück	3,40
8100218	Klett-Vlies-Reinigungsscheiben SCD 125 mm A very fine	20	1 Stück	3,40

Schleifvlies-Handpads

- **Ausführung:** Aus Nylonfasern • Hochwertiges Schleifvlies mit Schleifkorn aus Aluminiumoxid • Schleifkorn für exzellente Oberflächen beim Feinschleifen gleichmäßig auf dem Trägermaterial verteilt • Flexibel, handlich und passt sich der Oberfläche des Werkstückes an • Offene Struktur verhindert ein Zusetzen der Pads • Leicht mit Druckluft oder Wasser zu reinigen
- **Anwendung:** Per Hand oder maschinell einsetzbar • Zum Reinigen von Teilen mit unregelmäßigem Profil, Entfernen von Oxid-, Fett- und Lackschichten • Für die Bearbeitung von Normal- und Spezialstahl, NE-Metall, Fiberglas, Kunststoff etc.

Art.-Nr. Bezeichnung	VE	ME	EUR/ME
8100208 Schleifvlies-Pads 152x229 mm A medium	20	1 Stück	0,90
8100209 Schleifvlies-Pads 152x229 mm A fine	20	1 Stück	0,90
8100210 Schleifvlies-Pads 152x229 mm A very fine	20	1 Stück	0,90



8100208



2302404



2302407



2302267



2300283



2302153



2302179

Trennscheiben "Special"

- **Ausführung:** Dünne Hochleistungs-Trennscheibe insbesondere für kleine Querschnitte

Art.-Nr. Bezeichnung	VE	ME	EUR/ME
2302404 Trennscheibe A 46 TZ Special Ø 230x1,9x22,22 mm	25	1 Stück	2,60

- **Ausführung:** Hochleistungs-Trennscheibe für die Bearbeitung dünnwandiger Profile und Rohre

Art.-Nr. Bezeichnung	VE	ME	EUR/ME
2302407 Trennscheibe A 60 TZ Special Ø 115x1x22,22 mm	25	1 Stück	1,33
2302409 Trennscheibe A 60 TZ Special Ø 125x1x22,22 mm	25	1 Stück	1,52

Schruppscheiben "Extra"

- **Ausführung:** Bewährte Universalscheibe, einsetzbar in allen Bereichen der Metallbearbeitung

Art.-Nr. Bezeichnung	VE	ME	EUR/ME
2302267 Schruppscheibe A 24 Extra Ø 115x6x22,22 mm	10	1 Stück	1,43
2302268 Schruppscheibe A 24 Extra Ø 125x6x22,22 mm	10	1 Stück	1,64
2302272 Schruppscheibe A 24 Extra Ø 230x6x22,22 mm	10	1 Stück	3,22

Vliesrollen

- **Ausführung:** Hervorragend geeignet zum Entgraten, Reinigen und zur Oberflächenveredelung

Art.-Nr. Bezeichnung	VE	ME	EUR/ME
2300283 Vliesrolle NRO 400 Ø 100x10000 mm medium	1	1 Stück	34,96
2300284 Vliesrolle NRO 400 Ø 100x10000 mm very fine	1	1 Stück	27,14
2300285 Vliesrolle NRO 400 Ø 100x10000 mm fine	1	1 Stück	32,52

Schleifmopteller

- **Ausführung:** Schleifmopteller für professionellen Einsatz auf Stahl und Edelstahl, Lamellen mit aggressivem Zirkonkorund, gewölbte Ausführung, für den Kantenschliff

Art.-Nr. Bezeichnung	VE	ME	EUR/ME
2302153 Schleifmopteller SMT 624 K 40 Ø 125x22,2 mm	10	1 Stück	3,01
2302155 Schleifmopteller SMT 624 K 60 Ø 125x22,2 mm	10	1 Stück	3,01
2302156 Schleifmopteller SMT 624 K 80 Ø 125x22,2 mm	10	1 Stück	3,01

- **Ausführung:** Schleifmopteller für professionellen Einsatz auf Stahl und Edelstahl, Lamellen mit aggressivem Zirkonkorund, flach gewölbte Ausführung, für den Schliff von Kanten und Schweißnähten, auch Plan- und Flächenschliff

Art.-Nr. Bezeichnung	VE	ME	EUR/ME
2302176 Schleifmopteller SMT 626 K 40 Ø 125x22,2 mm	10	1 Stück	3,37
2302178 Schleifmopteller SMT 626 K 60 Ø 125x22,2 mm	10	1 Stück	3,37
2302179 Schleifmopteller SMT 626 K 80 Ø 125x22,2 mm	10	1 Stück	3,37



3

KLINGSPOR



2302207

Schleifmopteller

■ **Ausführung:** Schleifmopteller für professionellen Einsatz auf Stahl und Edelstahl, Lamellen mit aggressivem Zirkonkorund, gerade Ausführung, besonders für den Flächenschliff geeignet

Art.-Nr.	Bezeichnung	VE	ME	EUR/ME
2302206	Schleifmopteller SMT 628 K 40 Ø 125x22,2 mm	10	1 Stück	3,25
2302207	Schleifmopteller SMT 628 K 60 Ø 125x22,2 mm	10	1 Stück	3,25
2302208	Schleifmopteller SMT 628 K 80 Ø 125x22,2 mm	10	1 Stück	3,25



8100019

Schleifhülse

■ **Ausführung:** Zylindrischer Schleifhülsekörper nach ISO 2421 aus Gummi mit eingesetztem 6 mm-Stahlschaft • Schleifhülsekörper geschlitzt - die Schlitzte erleichtern die Ausdehnung des Körpers beim Schleifen, wodurch das Band gespannt wird

■ **Anwendung:** Zum Einsatz bei Schleifbändern, vorwiegend beim Flächenschleifen von Stahl, Edelstahl, NE-Metallen, Kunststoffen, Gummi, Leder, Holz u. a.

Art.-Nr.	Bezeichnung	VE	ME	EUR/ME
8100019	Schleifhülse 15x30 mm	1	1 Stück	10,20
8100025	Schleifhülse 30x30 mm	1	1 Stück	10,20
8100031	Schleifhülse 45x30 mm	1	1 Stück	11,70



8100020

Schleifhülse

■ **Ausführung:** Zylindrische Schleifhülse nach ISO 15637-1 mit Zirkonkorund (ab Korn 150 Normalkörnung) • Innerverstärkung aus Baumwollgewebe • Hervorragende Haftung am Trägergewebe garantieren lange Standzeit

■ **Anwendung:** Zum Einsatz bei der Feinbearbeitung von Stanzteilen, Innenflächen von Zylindern, Rohren und Teilen mit Bohrungen allgemein. **Geeignete Werkstoffe:** Normalstahl, rostfreier Stahl, Nichteisen-Metalle und ihre Legierungen, Kunststoffe

Art.-Nr.	Bezeichnung	VE	ME	EUR/ME
8100020	Schleifhülse 15x30 mm ZK Korn 36	25	1 Stück	0,33
8100021	Schleifhülse 15x30 mm ZK Korn 50	25	1 Stück	0,31
8100022	Schleifhülse 15x30 mm ZK Korn 80	25	1 Stück	0,31
8100023	Schleifhülse 15x30 mm ZK Korn 120	25	1 Stück	0,29
8100024	Schleifhülse 15x30 mm NK Korn 150	25	1 Stück	0,24
8100026	Schleifhülse 30x30 mm ZK Korn 36	25	1 Stück	0,46
8100027	Schleifhülse 30x30 mm ZK Korn 50	25	1 Stück	0,44
8100028	Schleifhülse 30x30 mm ZK Korn 80	25	1 Stück	0,43
8100029	Schleifhülse 30x30 mm ZK Korn 120	25	1 Stück	0,42
8100030	Schleifhülse 30x30 mm NK Korn 150	25	1 Stück	0,33
8100032	Schleifhülse 45x30 mm ZK Korn 36	25	1 Stück	0,60
8100033	Schleifhülse 45x30 mm ZK Korn 50	25	1 Stück	0,55
8100034	Schleifhülse 45x30 mm ZK Korn 80	25	1 Stück	0,55
8100035	Schleifhülse 45x30 mm ZK Korn 120	25	1 Stück	0,52
8100036	Schleifhülse 45x30 mm ZK Korn 150	25	1 Stück	0,42



8100106

Lamellenschleifstifte - Gewebe

■ **Ausführung:** Nach DIN 69183 • Schaft-Ø 6 mm • Die Lamellen sind fächerförmig, radial um die Achse des Werkzeuges angeordnet, dadurch optimale Anpassung an die Konturen des zu bearbeitenden Werkstückes - alle Erhöhungen und Vertiefungen werden gleichzeitig erfasst • Kornart Korund, das Schleifkorn ist in die Kunstharzbeschichtung der zugfesten Gewebelamellen eingebettet

■ **Anwendung:** Für Feinschleifarbeiten sowie leichte Entgratarbeiten an größeren Radien, zur Bearbeitung kleinerer und schwer zugänglicher Flächen sowie zum Bearbeiten von Armaturen aus Bunt- und Leichtmetallen, rostfreien und legierten Stählen, Kunststoffen, Marmor etc. • Optimale Umfangsgeschwindigkeit 15-20 m/s

Art.-Nr.	Bezeichnung	VE	ME	EUR/ME
8100106	Fächerschleifer 6 mm Schaft, Leine 30x15 mm Korn 40	10	1 Stück	1,73
8100107	Fächerschleifer 6 mm Schaft, Leine 30x15 mm Korn 60	10	1 Stück	1,73
8100108	Fächerschleifer 6 mm Schaft, Leine 30x15 mm Korn 80	10	1 Stück	1,73
8100109	Fächerschleifer 6 mm Schaft, Leine 30x15 mm Korn 120	10	1 Stück	1,73
8100110	Fächerschleifer 6 mm Schaft, Leine 30x15 mm Korn 150	10	1 Stück	1,73
8100111	Fächerschleifer 6 mm Schaft, Leine 30x15 mm Korn 180	10	1 Stück	1,73
8100112	Fächerschleifer 6 mm Schaft, Leine 30x15 mm Korn 240	10	1 Stück	1,87
8100113	Fächerschleifer 6 mm Schaft, Leine 30x15 mm Korn 320	10	1 Stück	1,87
8100117	Fächerschleifer 6 mm Schaft, Leine 40x20 mm Korn 40	10	1 Stück	1,90
8100118	Fächerschleifer 6 mm Schaft, Leine 40x20 mm Korn 60	10	1 Stück	1,90

Lamellenschleifstifte - Gewebe

■ **Ausführung:** Nach DIN 69183 • Schaft-Ø 6 mm • Die Lamellen sind fächerförmig, radial um die Achse des Werkzeuges angeordnet, dadurch optimale Anpassung an die Konturen des zu bearbeitenden Werkstückes - alle Erhöhungen und Vertiefungen werden gleichzeitig erfasst • Kornart Korund, das Schleifkorn ist in die Kunstharzbeschichtung der zugfesten Gewebelamellen eingebettet

■ **Anwendung:** Für Feinschleifarbeiten sowie leichte Entgratarbeiten an größeren Radien, zur Bearbeitung kleinerer und schwer zugänglicher Flächen sowie zum Bearbeiten von Armaturen aus Bunt- und Leichtmetallen, rostfreien und legierten Stählen, Kunststoffen, Marmor etc. • Optimale Umfangsgeschwindigkeit 15-20 m/s



8100106

Art.-Nr. Bezeichnung	VE	ME	EUR/ME
8100119 Fächerschleifer 6 mm Schaft, Leine 40x20 mm Korn 80	10	1 Stück	1,90
8100120 Fächerschleifer 6 mm Schaft, Leine 40x20 mm Korn 120	10	1 Stück	1,90
8100121 Fächerschleifer 6 mm Schaft, Leine 40x20 mm Korn 150	10	1 Stück	1,90
8100122 Fächerschleifer 6 mm Schaft, Leine 40x20 mm Korn 180	10	1 Stück	1,90
8100123 Fächerschleifer 6 mm Schaft, Leine 40x20 mm Korn 240	10	1 Stück	2,10
8100124 Fächerschleifer 6 mm Schaft, Leine 40x20 mm Korn 320	10	1 Stück	2,10
8100128 Fächerschleifer 6 mm Schaft, Leine 50x20 mm Korn 40	10	1 Stück	2,40
8100129 Fächerschleifer 6 mm Schaft, Leine 50x20 mm Korn 60	10	1 Stück	2,40
8100130 Fächerschleifer 6 mm Schaft, Leine 50x20 mm Korn 80	10	1 Stück	2,40
8100131 Fächerschleifer 6 mm Schaft, Leine 50x20 mm Korn 120	10	1 Stück	2,40
8100132 Fächerschleifer 6 mm Schaft, Leine 50x20 mm Korn 150	10	1 Stück	2,40
8100133 Fächerschleifer 6 mm Schaft, Leine 50x20 mm Korn 180	10	1 Stück	2,40
8100134 Fächerschleifer 6 mm Schaft, Leine 50x20 mm Korn 240	10	1 Stück	2,60
8100135 Fächerschleifer 6 mm Schaft, Leine 50x20 mm Korn 320	10	1 Stück	2,60
8100136 Fächerschleifer 6 mm Schaft, Leine 60x30 mm Korn 40	10	1 Stück	3,10
8100137 Fächerschleifer 6 mm Schaft, Leine 60x30 mm Korn 60	10	1 Stück	3,10
8100138 Fächerschleifer 6 mm Schaft, Leine 60x30 mm Korn 80	10	1 Stück	3,10
8100139 Fächerschleifer 6 mm Schaft, Leine 60x30 mm Korn 120	10	1 Stück	3,10
8100140 Fächerschleifer 6 mm Schaft, Leine 60x30 mm Korn 150	10	1 Stück	3,10
8100141 Fächerschleifer 6 mm Schaft, Leine 60x30 mm Korn 180	10	1 Stück	3,10
8100142 Fächerschleifer 6 mm Schaft, Leine 60x30 mm Korn 240	10	1 Stück	3,40
8100143 Fächerschleifer 6 mm Schaft, Leine 60x30 mm Korn 320	10	1 Stück	3,40
8100144 Fächerschleifer 6 mm Schaft, Leine 80x50 mm Korn 40	10	1 Stück	5,50
8100145 Fächerschleifer 6 mm Schaft, Leine 80x50 mm Korn 60	10	1 Stück	5,50
8100146 Fächerschleifer 6 mm Schaft, Leine 80x50 mm Korn 80	10	1 Stück	5,50
8100147 Fächerschleifer 6 mm Schaft, Leine 80x50 mm Korn 120	10	1 Stück	5,50
8100148 Fächerschleifer 6 mm Schaft, Leine 80x50 mm Korn 150	10	1 Stück	5,50
8100149 Fächerschleifer 6 mm Schaft, Leine 80x50 mm Korn 180	10	1 Stück	5,50
8100150 Fächerschleifer 6 mm Schaft, Leine 80x50 mm Korn 240	10	1 Stück	5,80
8100151 Fächerschleifer 6 mm Schaft, Leine 80x50 mm Korn 320	10	1 Stück	5,80

Lamellenschleifstifte - Vliesgewebe

■ **Ausführung:** Schaft-Ø 6 mm • Schleifvlies ist radial, lamellenförmig angeordnet, dadurch optimale Anpassung an die Konturen des zu bearbeitenden Werkstückes - alle Erhöhungen und Vertiefungen werden gleichzeitig erfasst • Erhöhter Materialabtrag durch Anordnung eines Schleifgewebes zwischen dem Vliesmaterial • Kornart Korund • Die Oberfläche erhält gleichzeitig ein größeres Schlibbild • Besonders hohe Standzeit

■ **Anwendung:** Zum ansatzlosen Strichmattieren von rostfreien Stählen und zum Mattieren von NE-Metallen sowie zum Reinigen von oxidierten Buntmetallen und zum Aufrauen von Kunststoffen als Vorbereitung für das Kleben



8100152

Art.-Nr. Bezeichnung	VE	ME	EUR/ME
8100152 Lamellenschleifstift Vlies-Kombi 40x20 mm A medium, K60	10	1 Stück	3,50
8100153 Lamellenschleifstift Vlies-Kombi 40x20 mm A fine, K150	10	1 Stück	3,50
8100154 Lamellenschleifstift Vlies-Kombi 40x20 mm S fine, K240	10	1 Stück	4,80
8100155 Lamellenschleifstift Vlies-Kombi 50x30 mm A medium, K60	10	1 Stück	4,60
8100156 Lamellenschleifstift Vlies-Kombi 50x30 mm A fine, K100	10	1 Stück	4,60
8100157 Lamellenschleifstift Vlies-Kombi 50x30 mm A fine, K150	10	1 Stück	4,60
8100158 Lamellenschleifstift Vlies-Kombi 50x30 mm A fine, K240	10	1 Stück	4,60
8100159 Lamellenschleifstift Vlies-Kombi 80x50 mm A medium, K60	10	1 Stück	7,20
8100160 Lamellenschleifstift Vlies-Kombi 80x50 mm A fine, K100	10	1 Stück	7,20
8100161 Lamellenschleifstift Vlies-Kombi 80x50 mm A fine, K150	10	1 Stück	7,20
8100162 Lamellenschleifstift Vlies-Kombi 80x50 mm S fine, K240	10	1 Stück	7,20
8100163 Lamellenschleifstift Vlies-Kombi 100x50 mm A medium, K60	10	1 Stück	8,10
8100164 Lamellenschleifstift Vlies-Kombi 100x50 mm A fine, K100	10	1 Stück	8,10
8100165 Lamellenschleifstift Vlies-Kombi 100x50 mm A fine, K150	10	1 Stück	8,10
8100166 Lamellenschleifstift Vlies-Kombi 100x50 mm S fine, K240	10	1 Stück	8,10





8100167

Lamellenschleifstifte - Vlies

■ **Ausführung:** Schaft-Ø 6 mm • Kornart Korund • Schleifvlies ist radial, lamellenförmig angeordnet, dadurch optimale Anpassung an die Konturen des zu bearbeitenden Werkstückes - alle Erhöhungen und Vertiefungen werden gleichzeitig erfasst • Besonders hohe Standzeit

■ **Anwendung:** Hauptanwendung ist die Flächenbearbeitung • Zum ansatzlosen Strichmattieren von rostfreien Stählen und zum Mattieren von NE-Metallen sowie zum Reinigen von oxydierten Buntmetallen und zum Aufrauen von Kunststoffen als Vorbereitung für das Kleben

Art.-Nr.	Bezeichnung	VE	ME	EUR/ME
8100167	Lamellenschleifstift Vlies 40x20x6 mm A medium	10	1 Stück	3,20
8100168	Lamellenschleifstift Vlies 40x20x6 mm A fine	10	1 Stück	3,20
8100169	Lamellenschleifstift Vlies 40x20x6 mm A very fine	10	1 Stück	3,20
8100170	Lamellenschleifstift Vlies 40x20x6 mm A ultra fine	10	1 Stück	3,20
8100171	Lamellenschleifstift Vlies 50x30x6 mm A coarse	10	1 Stück	4,20
8100172	Lamellenschleifstift Vlies 50x30x6 mm A medium	10	1 Stück	4,20
8100173	Lamellenschleifstift Vlies 50x30x6 mm A fine	10	1 Stück	4,20
8100174	Lamellenschleifstift Vlies 50x30x6 mm A very fine	10	1 Stück	4,20
8100175	Lamellenschleifstift Vlies 50x30x6 mm A ultra fine	10	1 Stück	4,20
8100176	Lamellenschleifstift Vlies 80x50x6 mm A coarse	10	1 Stück	6,50
8100177	Lamellenschleifstift Vlies 80x50x6 mm A medium	10	1 Stück	6,50
8100178	Lamellenschleifstift Vlies 80x50x6 mm A fine	10	1 Stück	6,50
8100179	Lamellenschleifstift Vlies 80x50x6 mm A very fine	10	1 Stück	6,50
8100180	Lamellenschleifstift Vlies 80x50x6 mm A ultra fine	10	1 Stück	6,50
8100181	Lamellenschleifstift Vlies 100x50x6 mm A coarse	10	1 Stück	7,30
8100182	Lamellenschleifstift Vlies 100x50x6 mm A medium	10	1 Stück	7,30
8100183	Lamellenschleifstift Vlies 100x50x6 mm A fine	10	1 Stück	7,30
8100184	Lamellenschleifstift Vlies 100x50x6 mm A very fine	10	1 Stück	7,30
8100185	Lamellenschleifstift Vlies 100x50x6 mm A ultra fine	10	1 Stück	7,30

Satinierwalzen - Vlies

■ **Ausführung:** Für Satiniermaschinen • Elastisches Schleifvlies "High Performance" mit Korundmaterial • Widerstandsfähig gegen Zusetzen und leicht mit Druckluft oder Wasser zu reinigen

■ **Anwendung:** Erzielt effektvolle Oberflächen auf Edelstahl, Kupfer, Aluminium, Messing usw. • Zum Reinigen von oxydierten Schichten, zum Glätten von Kunststoffen und Holz

Art.-Nr.	Bezeichnung	VE	ME	EUR/ME
8100200	Satinierwalzen,Vlies 100x100x19 mm A coarse	1	1 Stück	20,20
8100201	Satinierwalzen,Vlies 100x100x19 mm A medium	1	1 Stück	20,20
8100202	Satinierwalzen,Vlies 100x100x19 mm A fine	1	1 Stück	20,20
8100203	Satinierwalzen,Vlies 100x100x19 mm A very fine	1	1 Stück	20,20

Satinierwalzen - Gewebe

■ **Ausführung:** Fächerförmige, radial um die Achse angeordnete, korundbestreute Lamellen • Mit 19-mm-Bohrung

■ **Anwendung:** Für den Einsatz auf Satiniermaschinen • Zum Feinschleifen von planen und gewölbten Oberflächen, zum Innen- und Außenschleifen von Behältern etc. • Für die Bearbeitung von Stahl, rostfreiem Stahl, NE-Metall, Kunststoff, Marmor oder Holz etc

Art.-Nr.	Bezeichnung	VE	ME	EUR/ME
8100186	Satinierwalzen 100x100x19 mm Korn 40	1	1 Stück	19,20
8100187	Satinierwalzen 100x100x19 mm Korn 60	1	1 Stück	20,10
8100188	Satinierwalzen 100x100x19 mm Korn 80	1	1 Stück	20,20
8100189	Satinierwalzen 100x100x19 mm Korn 120	1	1 Stück	21,20
8100190	Satinierwalzen 100x100x19 mm Korn 150	1	1 Stück	23,10
8100191	Satinierwalzen 100x100x19 mm Korn 180	1	1 Stück	25,80
8100192	Satinierwalzen 100x100x19 mm Korn 220	1	1 Stück	25,50
8100193	Satinierwalzen 100x100x19 mm Korn 240	1	1 Stück	25,50
8100194	Satinierwalzen 100x100x19 mm Korn 320	1	1 Stück	25,90



8100200



8100186



Satinierwalzen - Vlies/Gewebe

- **Ausführung:** Elastische Kombination aus Gewebematerial und Schleifvlies • Mit 19-mm-Bohrung
- **Anwendung:** Für den Einsatz auf Satiniermaschinen • Für leichte Entgrat- und Reinigungsarbeiten und Satin-Finish-Schleifarbeiten • Für die Bearbeitung von Stahl, rostfreiem Stahl, NE-Metall, Kunststoff, Marmor oder Holz etc.

Art.-Nr. Bezeichnung	VE	ME	EUR/ME
8100195 Satinierwalzen, Kombi 100x100x19 mm Korn 60, A medium	1	1 Stück	20,80
8100196 Satinierwalzen, Kombi 100x100x19 mm Korn 100, A fine	1	1 Stück	20,80
8100197 Satinierwalzen, Kombi 100x100x19 mm Korn 150, A very fine	1	1 Stück	20,80
8100198 Satinierwalzen, Kombi 100x100x19 mm Korn 240, S fine	1	1 Stück	20,80



8100195

Satinierwalzen - Grobreinigung

- **Ausführung:** In endlose Nylonfasern eingearbeitetes, extra grobkörniges Siliciumcarbid, in gesamter Materialdicke gleichmäßig verteilt • Offene Struktur verhindert ein Zusetzen des Materials • Hinterläßt keine Verschmutzungen auf der Oberfläche
- **Anwendung:** Für den Einsatz auf Satiniermaschinen • Zum schnellen Entfernen von Oxid, Zinkspat, Lacken oder anderen zusetzenden Materialien sowie salziger Rückstände, Rost, Fett, Öl oder Wachsschutzmittel • Für die Bearbeitung von Normal-, Spezial- und rostfreiem Stahl, NE- Metallen, Kunststoff, Stein oder Holz etc.

Art.-Nr. Bezeichnung	VE	ME	EUR/ME
8100199 Grobreinigungs-Walze 100x100x19 mm	1	1 Stück	65,55



8100199

Schleifbänder für handgeführte Maschinen

- **Ausführung:** Schleifbänder Aluminiumoxid-Cubitron-Gemisch für höchste Abtrags-Schleifaufgaben auf Feilbandmaschinen • Kornseitiger schleifaktiver Zusatz verhindert Anlauffarben bei der Bearbeitung von Edelstählen und sorgt für einen "kühlen Griff"
- **Anwendung:** Hochleistungs-Schleifband für Schleifarbeiten an Schweißnähten, Coils, Blechzuschnitte und Behälter aus Stahl, Metall und Edelstahl

Art.-Nr. Bezeichnung	VE	ME	EUR/ME
8100042 Schleifband 6x520 mm Korn 40	10	1 Stück	1,40
8100043 Schleifband 6x520 mm Korn 60	10	1 Stück	1,35
8100044 Schleifband 6x520 mm Korn 80	10	1 Stück	1,30
8100045 Schleifband 6x520 mm Korn 120	10	1 Stück	1,25
8100046 Schleifband 12x520 mm Korn 40	10	1 Stück	1,45
8100047 Schleifband 12x520 mm Korn 60	10	1 Stück	1,40
8100048 Schleifband 12x520 mm Korn 80	10	1 Stück	1,35
8100049 Schleifband 12x520 mm Korn 120	10	1 Stück	1,30
8100050 Schleifband 19x520 mm Korn 40	10	1 Stück	1,55
8100051 Schleifband 19x520 mm Korn 60	10	1 Stück	1,50
8100052 Schleifband 19x520 mm Korn 80	10	1 Stück	1,45
8100053 Schleifband 19x520 mm Korn 120	10	1 Stück	1,40
8100062 Schleifband 6x610 mm Korn 40	10	1 Stück	1,45
8100063 Schleifband 6x610 mm Korn 60	10	1 Stück	1,40
8100064 Schleifband 6x610 mm Korn 80	10	1 Stück	1,35
8100065 Schleifband 6x610 mm Korn 120	10	1 Stück	1,35
8100066 Schleifband 13x610 mm Korn 40	10	1 Stück	1,48
8100067 Schleifband 13x610 mm Korn 60	10	1 Stück	1,45
8100068 Schleifband 13x610 mm Korn 80	10	1 Stück	1,40
8100069 Schleifband 13x610 mm Korn 120	10	1 Stück	1,38
8100054 Schleifband 9x533 mm Korn 40	10	1 Stück	1,45
8100055 Schleifband 9x533 mm Korn 60	10	1 Stück	1,40
8100056 Schleifband 9x533 mm Korn 80	10	1 Stück	1,35
8100057 Schleifband 9x533 mm Korn 120	10	1 Stück	1,30
8100058 Schleifband 30x533 mm Korn 40	10	1 Stück	1,55
8100059 Schleifband 30x533 mm Korn 60	10	1 Stück	1,50
8100060 Schleifband 30x533 mm Korn 80	10	1 Stück	2,30
8100061 Schleifband 30x533 mm Korn 120	10	1 Stück	2,20
8100037 Schleifband 50x450 mm Korn 40	10	1 Stück	2,30
8100038 Schleifband 50x450 mm Korn 60	10	1 Stück	2,20
8100039 Schleifband 50x450 mm Korn 80	10	1 Stück	2,13
8100040 Schleifband 50x450 mm Korn 120	10	1 Stück	2,09
8100041 Schleifband 50x450 mm Korn 150	10	1 Stück	2,09
8100078 Schleifband 100x289 mm Korn 40	10	1 Stück	6,40
8100079 Schleifband 100x289 mm Korn 60	10	1 Stück	6,00
8100080 Schleifband 100x289 mm Korn 80	10	1 Stück	5,80
8100081 Schleifband 100x289 mm Korn 120	10	1 Stück	5,70



8100042





8100085

Schleifvliesbänder für handgeführte Maschinen

■ **Ausführung:** Endlose, flexible Schleifvliesbänder • Korundmaterial in Kunstharzbindung, nicht zusetzend • Körnungen A coarse = grob (K 60/80), A medium = mittel (K 120/180) und A very fine = sehr fein (K 240/400) • Im Trocken- und Nassschliff einsetzbar
 ■ **Anwendung:** Zum Herstellen mattierter und seidenmatter Oberflächen auf Stahl und rostfreiem Stahl

Art.-Nr.	Bezeichnung	VE	ME	EUR/ME
8100085	Schleifvliesband 6x520 mm A coarse	10	1 Stück	3,70
8100086	Schleifvliesband 6x520 mm A medium	10	1 Stück	3,50
8100087	Schleifvliesband 6x520 mm A very fine	10	1 Stück	3,40
8100088	Schleifvliesband 12x520 mm A coarse	10	1 Stück	3,70
8100089	Schleifvliesband 12x520 mm A medium	10	1 Stück	3,60
8100090	Schleifvliesband 12x520 mm A very fine	10	1 Stück	3,50
8100094	Schleifvliesband 6x610 mm A coarse	10	1 Stück	3,50
8100095	Schleifvliesband 6x610 mm A medium	10	1 Stück	3,40
8100096	Schleifvliesband 6x610 mm A very fine	10	1 Stück	3,30
8100097	Schleifvliesband 13x610 mm A coarse	10	1 Stück	3,30
8100098	Schleifvliesband 13x610 mm A medium	10	1 Stück	3,70
8100099	Schleifvliesband 13x610 mm A very fine	10	1 Stück	3,60
8100091	Schleifvliesband 9x533 mm A coarse	10	1 Stück	3,70
8100092	Schleifvliesband 9x533 mm A medium	10	1 Stück	3,60
8100093	Schleifvliesband 9x533 mm A very fine	10	1 Stück	3,40
8100103	Schleifvliesband 30x533 mm A coarse	10	1 Stück	6,20
8100104	Schleifvliesband 30x533 mm A medium	10	1 Stück	5,90
8100105	Schleifvliesband 30x533 mm A very fine	10	1 Stück	5,70
8100082	Schleifvliesband 50x450 mm A coarse	10	1 Stück	8,70
8100083	Schleifvliesband 50x450 mm A medium	10	1 Stück	8,20
8100084	Schleifvliesband 50x450 mm A very fine	10	1 Stück	7,85
8100100	Schleifvliesband 100x289 mm A coarse	10	1 Stück	11,90
8100101	Schleifvliesband 100x289 mm A medium	10	1 Stück	11,40
8100102	Schleifvliesband 100x289 mm A very fine	10	1 Stück	11,00

Schleifbänder für stationäre Maschinen

■ **Ausführung:** Endlose Zirkonkorund-Schleifbänder aus schwerem, flexiblem Baumwollgewebe • Dichte Kornstreuung mit Kunstharzbindung
 ■ **Anwendung:** Universal-Schleifband für die Bearbeitung von Stahl, Metall und Edelstahl

Art.-Nr.	Bezeichnung	VE	ME	EUR/ME
8100070	Schleifband 75x2000 mm Korn 40	10	1 Stück	6,85
8100071	Schleifband 75x2000 mm Korn 60	10	1 Stück	5,65
8100072	Schleifband 75x2000 mm Korn 80	10	1 Stück	5,25
8100073	Schleifband 75x2000 mm Korn 120	10	1 Stück	5,25
8100074	Schleifband 150x2000 mm Korn 40	10	1 Stück	12,65
8100075	Schleifband 150x2000 mm Korn 60	10	1 Stück	10,25
8100076	Schleifband 150x2000 mm Korn 80	10	1 Stück	9,45
8100077	Schleifband 150x2000 mm Korn 120	10	1 Stück	9,45

Schleifvliesbänder für stationäre Maschinen

■ **Ausführung:** Endlose, flexible Schleifvliesbänder • Korundmaterial in Kunstharzbindung, nicht zusetzend • Körnungen A coarse = grob (K 60/80), A medium = mittel (K 120/180) und A very fine = sehr fein (K 240/400) • Im Trocken- und Nassschliff einsetzbar
 ■ **Anwendung:** Zum Herstellen mattierter und seidenmatter Oberflächen auf Stahl und rostfreiem Stahl

Art.-Nr.	Bezeichnung	VE	ME	EUR/ME
8100114	Schleifvliesband 75x2000 mm A coarse	10	1 Stück	47,20
8100115	Schleifvliesband 75x2000 mm A medium	10	1 Stück	42,70
8100116	Schleifvliesband 75x2000 mm A very fine	10	1 Stück	42,70
8100125	Schleifvliesband 150x2000 mm A coarse	10	1 Stück	96,30
8100126	Schleifvliesband 150x2000 mm A medium	10	1 Stück	89,90
8100127	Schleifvliesband 150x2000 mm A very fine	10	1 Stück	85,40

Stahldrahtbürsten

■ **Ausführung:** Mit gebogenem Buchenholzkörper • Abgerundete Griffkanten mit doppeltem Aufhängeloch • Glatter Besatz aus gehärtetem Stahldraht ca. 0,35 mm • Besatzlänge 140 mm - Besatzhöhe 25 mm
 ■ **Anwendung:** Zum Entrosten, Abkratzen, Entzundern in der Metallverarbeitung oder für alle allgemeinen Arbeiten auf dem Bau etc.

Art.-Nr.	Bezeichnung	VE	ME	EUR/ME
5400000	Handbürsten 2 Reihen STA glatt ca. 0,35 mm "Lessmann"	12	1 Stück	1,49
5400001	Handbürsten 3 Reihen STA glatt ca. 0,35 mm "Lessmann"	12	1 Stück	1,70



5400003

Stahldrahtbürsten

- **Ausführung:** Mit gebogenem Buchenholzkörper • Abgerundete Griffkanten mit doppeltem Aufhängeloch • Glatter Besatz aus gehärtetem Stahldraht ca. 0,35 mm • Besatzlänge 140 mm - Besatzhöhe 25 mm
- **Anwendung:** Zum Entrosten, Abkratzen, Entzundern in der Metallverarbeitung oder für alle allgemeinen Arbeiten auf dem Bau etc.

Art.-Nr. Bezeichnung	VE	ME	EUR/ME
5400002 Handbürsten 4 Reihen STA glatt ca. 0,35 mm "Lessmann"	12	1 Stück	1,89
5400003 Handbürsten 5 Reihen STA glatt ca. 0,35 mm "Lessmann"	12	1 Stück	2,17
5400004 Handbürsten 6 Reihen STA glatt ca. 0,35 mm "Lessmann"	12	1 Stück	2,44

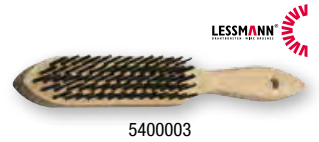

Edelstahlbürsten

- **Ausführung:** Mit gebogenem Buchenholzkörper • Abgerundete Griffkanten mit doppeltem Aufhängeloch • Besatz aus gewelltem Edelstahl draht 0,30 mm, Besatzlänge 140 mm, Besatzhöhe 25 mm
- **Anwendung:** Zum Entrosten, Abkratzen, Reinigen, Entzundern - vorwiegend für VA-Materialien

Art.-Nr. Bezeichnung	VE	ME	EUR/ME
5400005 Handbürsten 2 Reihen ROF Draht-Ø 0,35 mm "Lessmann"	12	1 Stück	4,30
5400006 Handbürsten 3 Reihen ROF Draht-Ø 0,35 mm "Lessmann"	12	1 Stück	4,95
5400007 Handbürsten 4 Reihen ROF Draht-Ø 0,35 mm "Lessmann"	12	1 Stück	5,60
5400008 Handbürsten 5 Reihen ROF Draht-Ø 0,35 mm "Lessmann"	12	1 Stück	6,53



Kehlnahtbürsten

- **Ausführung:** Mit gebogenem Buchenholzkörper • Abgerundete Griffkanten mit doppeltem Aufhängeloch • V-förmiger Besatz aus glattem Spezialdraht Ø 0,35 mm aus Stahl- oder rostfreiem Draht, Besatzlänge 135 mm, Besatzhöhe 35 mm
- **Anwendung:** Zum Entrosten, Reinigen, Abkratzen, auch für VA-Materialien

Art.-Nr. Bezeichnung	VE	ME	EUR/ME
5400009 Kehlnahtbürsten 3 Reihen Stahl glatt	12	1 Stück	4,90
5400010 Kehlnahtbürsten 3 Reihen Draht rostfrei	12	1 Stück	10,20



Schaft-Rundbürsten

- **Ausführung:** Mit 6 mm Schaft-Ø • Besatz aus gewelltem, naturharten Spezial-Stahldraht
- **Anwendung:** Zum Entrosten, Entzundern, Reinigen, Polieren etc. mit Handschleifmaschinen, biegsamen Wellen oder Handbohrmaschinen

Art.-Nr. Bezeichnung	VE	ME	EUR/ME
5400011 Rundbürsten mit 6 mm Schaft Ø 30x6 mm STA Draht-Ø 0,20 mm	10	1 Stück	5,45
5400013 Rundbürsten mit 6 mm Schaft Ø 40x10 mm STA Draht-Ø 0,20 mm	10	1 Stück	5,35
5400015 Rundbürsten mit 6 mm Schaft Ø 50x10-12 mm STA Draht-Ø 0,20 mm	10	1 Stück	5,90
5400018 Rundbürsten mit 6 mm Schaft Ø 60x14-16 mm STA Draht-Ø 0,30 mm	10	1 Stück	7,50
5400020 Rundbürsten mit 6 mm Schaft Ø 70x16-18 mm STA Draht-Ø 0,30 mm	10	1 Stück	7,85
5400024 Rundbürsten mit 6 mm Schaft Ø 80x18-20 mm STA Draht-Ø 0,30 mm	10	1 Stück	8,90



Schaft-Rundbürsten, rostfrei

- **Ausführung:** Mit 6 mm Schaft-Ø • Besatz aus gewelltem, rostfreiem Stahldraht
- **Anwendung:** Zum Entrosten, Entzundern, Reinigen, Polieren etc. mit Handschleifmaschinen, biegsamen Wellen oder Handbohrmaschinen an Edelstahl-Oberflächen

Art.-Nr. Bezeichnung	VE	ME	EUR/ME
5400014 Rundbürsten mit 6 mm Schaft Ø 40x10 mm ROF Draht-Ø 0,20 mm	10	1 Stück	8,45
5400016 Rundbürsten mit 6 mm Schaft Ø 50x10-12 mm ROF Draht-Ø 0,20 mm	10	1 Stück	9,15
5400019 Rundbürsten mit 6 mm Schaft Ø 60x14-16 mm ROF Draht-Ø 0,30 mm	10	1 Stück	11,75
5400022 Rundbürsten mit 6 mm Schaft Ø 70x16-18 mm ROF Draht-Ø 0,30 mm	10	1 Stück	12,35



Schaft-Rundbürsten, gezopft

- **Ausführung:** Mit 6 mm Schaft-Ø • Besatz aus glattem, gezopften Stahldraht
- **Anwendung:** Zum Entrosten, Entzundern, Reinigen etc. mit Handschleifmaschinen, biegsamen Wellen oder Handbohrmaschinen

Art.-Nr. Bezeichnung	VE	ME	EUR/ME
5400021 Zopf-Rundbürsten mit 6 mm Schaft Ø 75x12 mm 18 Z mit Blume rechts gezopft STH glatt 0,50 mm	10	1 Stück	9,95



3



5400012



5400027



5400025



5400035



5400036

5400040



5400033



5400030

Schaft-Rundbürsten, Messing

- **Ausführung:** Mit 6 mm Schaft-Ø • Besatz aus gewelltem Messingdraht
- **Anwendung:** Zum Reinigen von empfindlichen Oberflächen mit Handschleifmaschinen, biegsamen Wellen oder Handbohrmaschinen

Art.-Nr.	Bezeichnung	VE	ME	EUR/ME
5400012	Rundbürsten mit 6 mm Schaft Ø 30x6 mm MES Draht-Ø 0,20 mm	10	1 Stück	7,55
5400017	Rundbürsten mit 6 mm Schaft Ø 50x10-12 mm MES Draht-Ø 0,20 mm	10	1 Stück	8,55
5400023	Rundbürsten mit 6 mm Schaft Ø 70x16-18 mm MES Draht-Ø 0,20 mm	10	1 Stück	13,45

Topfbürsten

- **Ausführung:** Mit Innengewinde M 14 • Besatz aus gewelltem, naturharten Spezialstahldraht oder rostfreiem Draht 0,30-0,35 mm
- **Anwendung:** Für den Einsatz auf Winkelschleifmaschinen • Zur Bearbeitung von Oberflächen, zum Entgraten, Entrosten, Entfernen von Farbe etc.

Art.-Nr.	Bezeichnung	VE	ME	EUR/ME
5400025	Topfbürsten Ø 60 mm STA Draht-Ø 0,35 mm	1	1 Stück	7,70
5400027	Topfbürsten Ø 80 mm STA Draht-Ø 0,35 mm	1	1 Stück	15,30
5400026	Topfbürsten Ø 60 mm Stahldraht rostfrei ROH Draht-Ø 0,30 mm	1	1 Stück	13,10
5400028	Topfbürsten Ø 80 mm Stahldraht rostfrei ROH Draht-Ø 0,35 mm	1	1 Stück	26,50

Zopf-Topfbürsten

- **Ausführung:** Mit Innengewinde M 14 - ab 80 mm Ø mit Stützring • Besatz aus glattem, gehärteten und gezopften Spezialstahldraht oder rostfreiem Draht
- **Anwendung:** Für den Einsatz auf Winkelschleifmaschinen • Zum Entrosten, Entzundern, Entfernen von Schlacke, Betonresten, Aufrauen, Säubern von Schalungsbrettern etc.

Art.-Nr.	Bezeichnung	VE	ME	EUR/ME
5400035	Zopf-Topfbürsten Ø 65 mm 18 Z STH glatt 0,35 mm	1	1 Stück	11,35
5400036	Zopf-Topfbürsten Ø 65 mm 18 Z STH glatt 0,50 mm	1	1 Stück	10,60
5400038	Zopf-Topfbürsten mit Stützring Ø 80 mm 20 Z STH glatt 0,50 mm	1	1 Stück	25,55
5400040	Zopf-Topfbürsten mit Stützring Ø 100 mm 26 Z STH glatt 0,50 mm	1	1 Stück	30,40
5400037	Zopf-Topfbürsten Ø 65 mm 18 Z Stahldraht rostfrei ROH glatt 0,50 mm	1	1 Stück	22,00
5400039	Zopf-Topfbürsten mit Stützring Ø 80 mm 20 Z Stahldraht rostfrei ROH glatt 0,50 mm	1	1 Stück	52,70
5400041	Zopf-Topfbürsten mit Stützring Ø 100 mm 26 Z Stahldraht rostfrei ROH glatt 0,50 mm	1	1 Stück	56,80

Zopf-Rundbürsten

- **Ausführung:** Mit Bohrung 22,2 mm • Besatz aus glattem, gehärteten und gezopften Spezialstahldraht oder rostfreiem Draht 0,50 mm, links gezopft - dadurch längere Standzeit
- **Anwendung:** Für den Einsatz auf Schleifmaschinen • Zur Vor- und Nachbereitung von Schweißnähten und zum Entfernen von Lacken, Schlacken, Gummiresten etc.

Art.-Nr.	Bezeichnung	VE	ME	EUR/ME
5400029	Zopf-Rundbürsten Ø 115x14 mm 20 Z STH glatt 0,50 mm Bohrung 22,2 mm	1	1 Stück	15,90
5400031	Zopf-Rundbürsten Ø 125x14 mm 20 Z STH glatt 0,50 mm Bohrung 22,2 mm	1	1 Stück	17,80
5400033	Zopf-Rundbürsten Ø 178x14 mm 32 Z STH glatt 0,50 mm Bohrung 22,2 mm	1	1 Stück	25,25
5400030	Zopf-Rundbürsten Ø 115x14 mm 20 Z Stahldraht rostfrei ROH glatt 0,50 mm	1	1 Stück	32,20
5400032	Zopf-Rundbürsten Ø 125x14 mm 20 Z Stahldraht rostfrei ROH glatt 0,50 mm	1	1 Stück	35,00
5400034	Zopf-Rundbürsten Ø 178x14 mm 32 Z Stahldraht rostfrei ROH glatt 0,50 mm	1	1 Stück	65,40





Winkelschleifer



Geradeschleifer



Bandfeilen



Elektrowerkzeuge

4

Satiniermaschinen



Kehlnahtschleifer



Schweißnahtschleifer



Rohrbandschleifer



Akkuschrauber





Winkelschleifer

■ **Ausführung:** 1010 Watt Winkelschleifer, 125 mm • Motor: kraftvoll und durchzugsstark für schnellen Arbeitsfortschritt • 3-fach Wicklungsschutz gegen Staub. Reduziert den Verschleiß des Motors und verlängert die Lebensdauer. Mit Schutzgitter am Wickelkopf des Ankers und gepanzelter Wicklung am Anker • Epoxidbeschichtete Wicklung am Feldpaket • Werkzeuglos verstellbare Schutzhaube. Die Schutzhaube ist verdrehsicher und hält bei berstender Schleifscheibe • Kompakte, ergonomische Bauform, liegt perfekt in der Hand • Zusatzhandgriff • Spindelarreterierung

Art.-Nr. Bezeichnung	VE	ME	EUR/ME
3000928 Winkelschleifer L 10-10 125 230/CEE	1	1 Stück	99,00

■ **Ausführung:** 1400 Watt Winkelschleifer mit extra flachem Getriebekopf, 125 mm • FR-Vollwellenelektronik: mit Drehzahlkonstanthaltung mittels Tachogenerator, Sanftanlauf, Überlastungsschutz • Motor: hoch belastbar mit hohem Wirkungsgrad für starke Abgabeleistung • Leichte Bauform mit extra flachem Getriebekopf, besonders geeignet für schwer zugängliche Stellen • SoftVib-Handgriff mit integriertem, patentiertem Spannmutterschlüssel und Vibrationsdämpfung • Werkzeuglos verstellbare Schutzhaube • Spindelarreterierung

Art.-Nr. Bezeichnung	VE	ME	EUR/ME
3000011 Winkelschleifer L 1710 FRA	1	1 Stück	182,00

■ **Ausführung:** 2500 Watt Zweihand-Winkelschleifer "RedBär", 230 mm • Motor: hoch belastbar mit hohem Wirkungsgrad für starke Abgabeleistung • Multi-Grip-System mit Vibrationsdämpfung: vorderer SoftVib- Handgriff stufenweise um 180° verstellbar. Mit Sicherheitsrastung • Für Trennschnitt rechts und links, hinterer Handgriff um 2 x 90° drehbar • Hinterer Handgriff durch Dämpfungselement vom Motor abgekoppelt, für deutliche Reduzierung der Schwingungen • Anlaufstrombegrenzung: für sicheren Start ohne Überlastung des Stromnetzes • Getriebekopf: besonders flach und robust aus Alu-Druckguss • Werkzeuglos verstellbare Schutzhaube • Spindelarreterierung • Maschine auch mit Totmann-Schalter lieferbar. CDT 3206

Art.-Nr. Bezeichnung	VE	ME	EUR/ME
3000015 Winkelschleifer L 3906 C	1	1 Stück	155,00

Geradschleifer

■ **Ausführung:** 710 Watt Geradschleifer mit niedriger Drehzahl • VE-Elektronik: mit stufenloser Drehzahlvorwahl und Überlastungsschutz • Spannhals: 40 mm Durchmesser • Maschinenlänge: ca. 330 mm • Spannhalslänge: ca. 53 mm, für optimales Handling und bestes Erreichen schwer zugänglicher Stellen • Geeignet zum Feinschleifen im Formenbau mit Schleifstiften und Fächerschleifkörpern bis max. 25 m/sec. • Diese Maschine ist auch in 110 V erhältlich

Art.-Nr. Bezeichnung	VE	ME	EUR/ME
3000031 Geradschleifer H 1105 VE	1	1 Stück	385,00

■ **Ausführung:** 710 Watt Geradschleifer mit variablem, hohem Drehzahlbereich • VE-Elektronik: mit stufenloser Drehzahlvorwahl und Überlastungsschutz • Spannhals: 40 mm Durchmesser, ca. 60 mm Länge • Maschinenlänge: ca. 325 mm • Langhalsausführung für optimales Handling und bestes Erreichen schwer zugänglicher Stellen • Leichte Ausführung für ermüdungsfreies Arbeiten

Art.-Nr. Bezeichnung	VE	ME	EUR/ME
3000032 Geradschleifer H 1127 VE	1	1 Stück	275,00

Bandfeile

■ **Ausführung:** Bandfeile • Motor: hoch belastbar mit hohem Wirkungsgrad für starke Abgabeleistung • VE-Elektronik: für stufenlose Vorwahl der Bandgeschwindigkeit • Schleifkopf: um 140° schwenkbar. Ausgerüstet mit zwei Schleifarman 9 mm und 30 mm • Schnell-Bandwechselsystem: für schnellen, werkzeuglosen Wechsel

Art.-Nr. Bezeichnung	VE	ME	EUR/ME
3000035 Bandfeile LBS 1105 VE	1	1 Stück	393,00

FLEX



3000928

FLEX



3000011

FLEX



3000015

FLEX



3000032

FLEX



3000035

FLEX



FLEX



3000033

Satiniermaschine

■ **Ausführung:** Satiniermaschine für brillante Oberflächen • VR-Vollwellenelektronik: mit Drehzahlkonstanthaltung mittels Tachogenerator, Sanftanlauf, Überlastungsschutz und Drehzahlvorwahl • Verstellbare Schutzhaube: für Schleifwerkzeuge bis Ø 115 mm • Schleifwerkzeugwechsel: werkzeuglos über Rändelschraube • Stufenlos einstellbare Drehzahl zur optimalen Bearbeitung verschiedener Materialien zum Satinieren, Strukturieren, Polieren, Bürsten, Glätten, Entrosten, Entgraten von Stahl und Edelstahl-Oberflächen

■ **Lieferumfang LP 1503 VR Set:**

- 1 Luftpumpe
- 1 Gummiluftrolle
- 1 Antriebsrolle
- 1 Satz Distanzringe
- 1 Schleifvlies A 280/fine
- 1 Schleifhülse P 60
- 1 Schleifhülse P 100
- 1 Schleifhülse P 180
- 1 Schleifvlies-Hülse A 240
- 1 Schleifvlies-Hülse A 400
- 1 Superfinishing-Hülse S 600
- 1 Superfinishing-Hülse S 1500
- 2 Klett-Treibriemen
- 1 Klett-Vliesband A 180
- 2 Klett-Schleifbänder P 120
- 1 Superfinishing-Band S 1500
- 1 Kunststoff-Tragekoffer mit Einlage

Art.-Nr. Bezeichnung	VE	ME	EUR/ME
3000033 Satiniermaschine LP 1503 VR	1	1 Stück	399,00

■ **Ausführung:** Satiniermaschine für brillante Oberflächen • VR-Vollwellenelektronik: mit Drehzahlkonstanthaltung mittels Tachogenerator, Sanftanlauf, Überlastungsschutz und Drehzahlvorwahl • Verstellbare Schutzhaube: für Schleifwerkzeuge bis Ø 115 mm • Schleifwerkzeugwechsel: werkzeuglos über Rändelschraube • Stufenlos einstellbare Drehzahl zur optimalen Bearbeitung verschiedener Materialien zum Satinieren, Strukturieren, Polieren, Bürsten, Glätten, Entrosten, Entgraten von Stahl und Edelstahl-Oberflächen

Art.-Nr. Bezeichnung	VE	ME	EUR/ME
3000034 Satiniermaschine LP 1503 VR Set	1	1 Set	619,00

FLEX



3000039

Kehlnahtschleifer

■ **Ausführung:** Kehlnahtschleifer • Motor: hoch belastbar mit hohem Wirkungsgrad für starke Abgabeleistung • VR-Vollwellenelektronik: mit Drehzahlvorwahl und -konstanthaltung, Sanftanlauf, Überlastungsschutz • Stufenlos einstellbare Drehzahl zur optimalen Bearbeitung verschiedener Materialien • Schmäler Schleifkopf: komfortabel in Ecken schleifen und polieren, gut zu führen • Qualitäts-Schleifmittel: aus komprimiertem Vliesfasernylon • Proflierstein: zum Vorprofilieren der Schleifscheiben

Art.-Nr. Bezeichnung	VE	ME	EUR/ME
3000039 Kehlnahtschleifer LLK 1503 VR	1	1 Stück	689,00

FLEX



3000037

Schweißnaht- und Rohrbandschleifer

■ **Ausführung:** 1200 Watt Schweißnaht- und Rohrbandschleifer • Motor: hoch belastbar mit hohem Wirkungsgrad für starke Abgabeleistung • VR-Vollwellenelektronik: mit Drehzahlkonstanthaltung mittels Tachogenerator, Sanftanlauf, Überlastungsschutz und Drehzahlvorwahl • Schleifbandspannung: stufenlos einstellbar, passend zum Rohrdurchmesser von 10 bis 250 mm • Schleifbandwechsel: schnell und einfach • Handgriff direkt über dem Schleifband: für ermüdungsfreies Arbeiten • Schleifbänder: breites Sortiment inklusive Schleifvlies für Edelstahl-Anwendungen • Stufenlos einstellbare Bandgeschwindigkeit • Verschleifen von Schweißnähten direkt auf vorderer Kontaktrolle bei verriegeltem, vorderen Schwenkarm • Verschleifen von Rohren: zwischen beiden Rollen bei entriegeltem, vorderen Schwenkarm. Das Schleifband umschlingt das Rohr und passt sich dem jeweiligen Rohrdurchmesser an

Art.-Nr. Bezeichnung	VE	ME	EUR/ME
3000037 Schweißnaht- und Rohrbandschleifer LBR 1506 VRA	1	1 Stück	585,00

FLEX



3000038

Rohrbandschleifer Boa

■ **Ausführung:** Rohrbandschleifer "Boa" • Motor: hoch belastbar mit hohem Wirkungsgrad für starke Abgabeleistung • VR-Vollwellenelektronik: mit Drehzahlkonstanthaltung mittels Tachogenerator, Sanftanlauf, Überlastungsschutz und Drehzahlvorwahl • Schleifbandwechsel: schnell und ohne Werkzeug • Hochwertiger, federnd gelagerter Schleifarm: aus Leichtmetall mit 2 Umlenkrollen • Für optimale Umschlingung von Rohren bis max. 270° • Zusatzhandgriff: um 180° drehbar, für enge Stellen • Schwenken des Zusatzgriffes bewirkt Arretierung des Schleifarmes für Arbeiten bei beengten Platzverhältnissen, z. B. Schleifen von Handläufen nahe an der Wand

Art.-Nr. Bezeichnung	VE	ME	EUR/ME
3000038 Rohrbandschleifer Boa LRP 1503 VRA	1	1 Stück	979,00

Akku-Bohrschrauber

HITACHI
Inspire the Next



■ **Hitachi-Vorteile:** 10 mm Schnellspannbohrfutter • 21-stufige, fein abgestimmte Drehmomenteinstellung • Elektrische Bremse • Geringes Gewicht, hohe Standzeit, kein Memory-Effekt, jederzeit nachladbar und minimale Selbstentladung • Hochleistungsmotor mit Luftkühlung • LED für ein gut ausgeleuchtetes Arbeitsfeld • Maximales Festdrehmoment 22/34 Nm • Mechanische 2-Gang-Umschaltung • Nur 40 Minuten Ladezeit • Rechts- / Linkslauf • Regelelektronik (feed back-Kontrolle) • Schmalere, griffiger und gut ausbalancierter Griffbereich • Soft-touch Gehäuse mit Prallschutz (Hitachi-Plasterverfahren)

Art.-Nr. Bezeichnung	VE	ME	EUR/ME
9200033 Akku-Bohrschrauber DS 10DFL (1,5L)	1	1 Stück	104,00

■ **Hitachi-Vorteile:** 22-stufige, fein abgestimmte Drehmomenteinstellung • Automatische Spindelarrretierung • Beidseitig einsetzbarer Gürtelhaken sowie Handtrageschleife • Einfache und sichere Drehrichtungsumschaltung durch Push-Button • Einhülsen-Schnellspannbohrfutter mit Arretierung • Elektrische Bremse • Elektronische Drehzahlstabilisierung für ein • optimales Drehmoment • Hohe Standfestigkeit durch große Auflagefläche (Schiebe-Akku) • LED für ein gut ausgeleuchtetes Arbeitsfeld • Mechanische 2-Gang-Umschaltung • Neuentwickelter flacher Schiebe-Akku (Slide Battery), geringes Gewicht, hohe Standzeit, kein Memory-Effekt, jederzeit nachladbar und minimale Selbstentladung • Nur 45 Minuten Ladezeit • Rechts-/Linkslauf • Regelelektronik (feed-back Kontrolle) • Schmalere Soft-touch Handgriff und Gehäuse für rutschfestes Handling und gute Führung • Griffumfang nur 118 mm • Von Außen wechselbare Kohlebürsten

Art.-Nr. Bezeichnung	VE	ME	EUR/ME
9200037 Akku-Bohrschrauber Slide DS 14DSAL (3,0L) (Slide)	1	1 Stück	299,00
9200042 Akku-Bohrschrauber Slide DS 18DSAL (3,0L) (Slide)	1	1 Stück	319,00







Schweißerbrillen



Masken



Schutzgläser

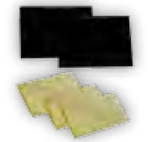

Arbeitszelte



Arbeitsschutz

5

Handschuhe



Schutzbekleidung



Gehörschutz



Hitzeschutz



Schutzvorhänge





4800698

Schutzbrille 50 mm

■ **Ausführung:** Universal-Schutzbrille mit wechselbaren Gläsern 50 mm mittels Schraube • CE zugelassen • Lieferung erfolgt inklusive Gläser

Art.-Nr.	Bezeichnung	VE	ME	EUR/ME
4800698	Nylonbrille schwarz, rund 50 mm, Verbund klar, CE	1	1 Stück	3,58
4800700	Nylonbrille schwarz, rund 50 mm, CE 5	1	1 Stück	2,70



4801650

Schutzbrille klappbar

■ **Ausführung:** Schweißerbrille hochklappbar • Gehäuse aus Aluminium • Lieferung komplett mit Gläsern 50 mm DIN A5

Art.-Nr.	Bezeichnung	VE	ME	EUR/ME
4801650	Brille SF2, DIN CE	1	1 Stück	13,98



4800722

Vollsichtbrille klar

■ **Ausführung:** Einscheibenbrille mit Panorama-Sicht • Extrem leicht • Mit verstellbarem Kopfband • CE zugelassen

Art.-Nr.	Bezeichnung	VE	ME	EUR/ME
4800722	Vollsichtbrille, CE	1	1 Stück	2,50

Schutzbrillen Modell Universal 872/6

■ **Ausführung:** Universal-Nylonschutzbrille mit auswechselbaren Schutzscheiben 60 x 52 mm mittels Schraube • Enganliegender, abnehmbarer Seitenschutz mit Belüftungsschlitzen • Anatomische, längenverstellbare Bügel • Neigbares Vorderteil • Lieferbar in den Schutzstufen 2 A DIN - 5 A DIN • CE zugelassen

■ **Anwendung:** Einsatzbereiche z. B. Bohren, Fräsen, Schleifen, Laborarbeiten, Lager und Transportwesen, Montagearbeiten, Schweißen bzw. in fast allen technischen Bereichen

Art.-Nr.	Bezeichnung	VE	ME	EUR/ME
2001996	Schutzbrille Universal 872/6 farblos Verbundglas DIN L	1	1 Stück	7,20
2001997	Schutzbrille Universal 872/6 grün DIN 2	1	1 Stück	8,50
2001998	Schutzbrille Universal 872/6 grün DIN 4	1	1 Stück	7,70
2001999	Schutzbrille Universal 872/6 grün DIN 5	1	1 Stück	7,80
2001953	Ersatzscheiben farblos splitterfrei	1	1 Paar	2,70
2002000	Ersatzscheiben grün DIN 2	1	1 Paar	3,80
2002026	Ersatzscheiben grün DIN 4	1	1 Paar	3,20
2002027	Ersatzscheiben grün DIN 5	1	1 Paar	3,20



2001996

Schutzbrillen "XC"

■ **Ausführung:** Sportliche Einscheibenbrille nach EN 166 bzw. EN 169 (2002008) • Alle kopf- und gesichtsberührenden Teile mit weichem, hautfreundlichen TPE-Material ausgestattet • Verlängerbare und neigungsverstellbare Bügel für guten Sitz • Gute Abdeckung des Augenraumes mit breitem Sichtfeld • Mit 9-Dioptrien-Sichtscheibe für unverzerrte Rundumsicht.

Art.-Nr.	Bezeichnung	VE	ME	EUR/ME
2002008	Schutzbrille Pulsafe XC Schutzstufe DIN 5	1	1 Stück	19,75
2002009	Schutzbrille Pulsafe XC klar, kratzfest	1	1 Stück	11,25



2002008

Bügelbrille Modell B 272

■ **Ausführung:** Sportliche Einscheibenbrille mit farbigem Nylongestell • Sehr leichte Ausführung (31 g) • Hohe Trageakzeptanz • Ausziehbare, verstellbare Bügel • Neigbares Vorderteil • Integrierter seitlicher Schutz • Nach EN 166:2001

Art.-Nr.	Bezeichnung	VE	ME	EUR/ME
5800010	Bügelbrille B 272 farblose Polycarbonat-Scheibe	1	1 Stück	8,40



5800010

Schutzbrillen "Millenia"

■ **Ausführung:** Innovative Panorama-Einscheiben-Schutzbrille nach EN 166 und EN 169 (2002057 + 2002056) mit optimaler Scheibenkrümmung für ermüdungs- und verzerrungsfreie Sicht • Ergonomisch geformte und zusätzlich kalt verformbare Bügel passend für alle Kopfgrößen • Hartbeschichtete Polycarbonatscheiben - klar • Besonders geringes Gewicht mit optimierter Gewichtsverteilung • Mit Brillenkordel

Art.-Nr.	Bezeichnung	VE	ME	EUR/ME
2002055	Schutzbrille Millenia klar, kratzfest	1	1 Stück	7,50
2002056	Schutzbrille Millenia Schutzstufe DIN 3	1	1 Stück	10,95
2002057	Schutzbrille Millenia Schutzstufe DIN 5	1	1 Stück	10,95



2002057

Schutzbrillen 3M TM Modell 2750/2751

■ **Ausführung:** Schutzbrillen mit sportlichem und modernem Design • Umlaufendes Design für erhöhtes Sicherheitsempfinden • 5-stufig verstellbare Bügellänge • Weicher und profilierter Nasensteg zur Vermeidung von Rutschen • Uneingeschränktes Sichtfeld • Polycarbonatscheiben für exzellenten Schlagschutz • Höchste optische Güteklasse (1) für verzerrungsfreie Sicht • Nach EN 166:2001 • Mit CE-Kennzeichnung



1900202



1900203



5800009



2002011



1900204



5100017

5100019

5

3M

3M

3M

Art.-Nr. Bezeichnung	VE	ME	EUR/ME
1900202 Schutzbrille Modell 2750 klar	1	1 Stück	10,36
1900203 Schutzbrille Modell 2751 grau getönt	1	1 Stück	10,36

Schutzbrille Modell 1244L

■ **Ausführung:** Metallschutzbrille mit Belüftungsschlitzen im Brillenkörper und Ledereinfassung • Leicht und bequem • Mit Verbundglas Glasgröße Ø 50 mm, rund • CE zugelassen • Nach EN 166 und EN 169

■ **Anwendung:** Einsatzbereiche z. B. Schweißen, Löten, Bohren, Fräsen, Schleifen, bei Montagearbeiten sowie in allen technischen Bereichen

Art.-Nr. Bezeichnung	VE	ME	EUR/ME
5800009 Schutzbrille Modell 1244L DIN 5	1	1 Stück	8,40

Schweißer-Vollsichtschutzbrille "V-Maxx®"

■ **Ausführung:** Nach EN 166 und EN 169 • Panorama-Vollsichtbrille mit verzerrungsfreiem Sichtfeld von 180° - auch als Überbrille verwendbar • Indirekte Belüftung mit beschlagfreier FogBan-Scheibe • Schnellspannband für einfaches Einstellen des Kopfbandes • Schutz vor Infrarotstrahlung (Schutzstufe IR 5)

■ **Anwendung:** Geeignet zum Schweißen, Hartlöten und Brennschneiden

Art.-Nr. Bezeichnung	VE	ME	EUR/ME
2002011 Vollsicht-Schweißerschutzbrille Schutzstufe DIN 5	1	1 Stück	11,90

Vollsichtbrille 3M Modell 2790

■ **Ausführung:** Vollsichtbrille mit ergonomischem Design • Großflächige Sichtscheibe aus Polycarbonat ermöglicht ein weites Sichtfeld • Sichtscheibe schützt vor Schmelzmetallen, sowie vor Schlageinwirkung mittlerer Energie • Rundum-Dichtsitz für hohe Sicherheit • Breites, verstellbares Kopfband für mehr Komfort • Flexibler Nasensteg für bequemen Sitz • Einsetzbar über die meisten Korrekturbrillen • Nach EN 166:2001, mit CE-Kennzeichnung

Art.-Nr. Bezeichnung	VE	ME	EUR/ME
1900204 Vollsicht-Schutzbrille Modell 3M 2790 klar	1	1 Stück	12,52

Leder-Schweißerschutzmasken Modell 1813

■ **Ausführung:** Idealer Schutz für den Schweißer • Brillenteil mit einem hochklappbaren Glasrahmen für Schutzgläser Ø 50 mm eingearbeitet • Innengläser farblos, splitterfrei, Außenglas in verschiedenen Schutzstufen lieferbar • 5100019 und 5100018 mit zusätzlicher Lederhaube für Überkopparbeiten

Art.-Nr. Bezeichnung	VE	ME	EUR/ME
5100016 Ledermaske 30 cm mit hochklappbarer Kunststoffbrille	10	1 Stück	65,75
5100017 Ledermaske 45 cm mit hochklappbarer Kunststoffbrille	10	1 Stück	72,50
5100019 Ledermaske 30 cm mit hochklappbarer Kunststoffbrille und Lederhaube	10	1 Stück	82,50
5100018 Ledermaske 45 cm mit hochklappbarer Kunststoffbrille und Lederhaube	10	1 Stück	91,00





2001947

2001948



2001952



5800011



2001833



2001950

Leder-Schweißerschutzmasken

■ **Ausführung:** Lederhauben nach EN 166 und EN 169 • Leichte Kopfhaube aus weichem, schwarzem Narbenleder • Rückseite offen • Mit einstellbarem Kopfband • AZO und PCP-frei • Lieferung ohne Gläser

Art.-Nr.	Bezeichnung	VE	ME	EUR/ME
2001947	Schweißerschutzhaube Narbenleder mit Klapprahmen 90 x 110 mm	1	1 Stück	53,60
2001948	Kopfschutzhaube Narbenleder mit Brille Ø 50 mm	1	1 Stück	62,60

Ersatzgläser zu Modell 1244L, 1813 und hochklappbarer Brille

■ **Ausführung:** Als Verbund- oder Schweißerschutzglas - Ø 50 mm

Art.-Nr.	Bezeichnung	VE	ME	EUR/ME
2001952	Brillengläser Ø 50 mm farblos splitterfrei	1	1 Stück	1,50
2002019	Brillengläser Ø 50 mm DIN 4	1	1 Stück	0,90
2002020	Brillengläser Ø 50 mm DIN 5	1	1 Stück	0,90
2002021	Brillengläser Ø 50 mm DIN 6	1	1 Stück	0,90
2002022	Brillengläser Ø 50 mm DIN 7	1	1 Stück	0,90
2002023	Brillengläser Ø 50 mm DIN 8	1	1 Stück	0,90
2002024	Brillengläser Ø 50 mm DIN 9	1	1 Stück	0,90
2002028	Brillengläser Ø 50 mm DIN 10	1	1 Stück	0,90
2002029	Brillengläser Ø 50 mm DIN 11	1	1 Stück	0,90
2002030	Brillengläser Ø 50 mm DIN 12	1	1 Stück	0,90
2002025	Brillengläser Ø 50 mm DIN 9 verspiegelt	1	1 Stück	5,10
2002062	Brillengläser Ø 50 mm DIN 10 verspiegelt	1	1 Stück	5,10
2002063	Brillengläser Ø 50 mm DIN 11 verspiegelt	1	1 Stück	5,10
2002064	Brillengläser Ø 50 mm DIN 12 verspiegelt	1	1 Stück	5,10

Vollsicht-Schutzschirm Perfo Nova

■ **Ausführung:** Gesichtsschutzschirm mit verstellbarer Kopfhaltung • Extrem leicht und stabil • Hoher Tragekomfort • Mit kratz-fester und farbloser Scheibe • Scheibengröße 400 x 230 mm • Auch mit grüner Scheibe lieferbar • CE zugelassen

■ **Anwendung:** Einsatzbereiche z. B. Bohren, Fräsen, Schleifen, Montagearbeiten in allen technischen Bereichen sowie im Chemiebereich nach EN 166

Art.-Nr.	Bezeichnung	VE	ME	EUR/ME
5800011	Gesichtsschutzschirm "Perfo Nova", farblos	1	1 Stück	29,90

Kopfschutzschild Glasfiber

■ **Ausführung:** Leichtes Kopfschutzschild in amerikanischer Form aus Glasfiber nach EN 166 • Eine eingebettete Glasmatte verhindert ein tiefes Eindringen von glühenden Metallteilen • Mit stufenlos verstellbarem Ratschenkopfband und saugstarkem Stirnschweißband • DIN/GS- und CE-geprüft • Gewicht ca. 375 g • Lieferung ohne Gläser.

Art.-Nr.	Bezeichnung	VE	ME	EUR/ME
2001833	Kopfschutzschild Glasfiber 90 x 110 mm grau/schwarz	1	1 Stück	20,80
2001949	Kopfschutzschild Glasfiber 90 x 110 mm blau	1	1 Stück	23,10

Kopfschutzschild Glasfiber mit Klapprahmen

■ **Ausführung:** Kopfschutzhaube aus Glasfiber nach EN 166 • DIN/GS- und CE-geprüft • Eine eingebettete Glasmatte verhindert ein tiefes Eindringen von glühenden Metallteilen • Mit stufenlos verstellbarem Ratschenkopfband und saugstarkem Stirnschweißband • Vorteilhafter Klapprahmen zum Hochstellen des Schweißerschutzglases

Art.-Nr.	Bezeichnung	VE	ME	EUR/ME
2001950	Kopfschutzschild Glasfiber 90 x 110 mm schwarz	1	1 Stück	41,50



Kopfschutzschild "Gamador"

■ **Ausführung:** Kopfschutzschild nach EN 175 mit CE-Kennzeichnung • Aus PA6-Polyamid mit flammenhemmenden und verstärkenden Additiven für Formbeständigkeit bei Hitzeeinwirkung • Gerade Schalenform - daher schlagbiegefest • Mit stufenlos verstellbarem Ratschenkopfband und saugstarkem Stirnschweißband

Art.-Nr. Bezeichnung	VE	ME	EUR/ME
5800003 Kopfschutzschild Gamador 90 x 110 mm	1	1 Stück	40,02
5800349 Kopfschutzschild Gamador 51 x 108 mm	1	1 Stück	37,14



5800003

Kopfschutzschild "Tigerhood"

■ **Ausführung:** Kopfschutzschild nach EN 166 + EN 175 mit CE-Kennzeichnung • Aus thermoplastischem Kunststoff • Abgerundete Schalenform • Fester Glashalter • Mit stufenlos verstellbarem Ratschenkopfband

Art.-Nr. Bezeichnung	VE	ME	EUR/ME
5100009 Kopfschutzschild "Tigerhood" 90 x 110 mm	12	1 Stück	51,00



5100009

Ersatz-Kopfbänder/-Stirnpolster

Art.-Nr. Bezeichnung	VE	ME	EUR/ME
2002093 Ersatz-Kopfband schwarz stufenlos verstellbar	1	1 Stück	8,20
2001946 Ersatz-Stirnpolster aus Frottee, schwarz selbstklebend	1	1 Stück	1,00

WELDAS®



7200016

Ersatz-Stirnpolster

■ **Ausführung:** Schwer entflammbar • Nach EN ISO 11611:2003, EN 340, TÜV BP AK60013119 • Kombinierte Helmpolsterung und Schweißband "SWEATSOpad" - luftgepolstert und flammenhemmend • Durch Klettverschluss an alle gängigen Helmhalterungen zu befestigen

Art.-Nr. Bezeichnung	VE	ME	EUR/ME
7200016 Kombiniertes Helmpolster- und Schweißband	2	1 Pack	2,80

WELDAS®



7200025

Schweißerhaube

■ **Ausführung:** Nach EN ISO 11611:2003, TÜV-Zertifikat BP 60008973 • Aus flammenhemmendem Gewebe
 ■ **Anwendung:** Zur Befestigung an Schweißhelmen mit Klettverschluss

Art.-Nr. Bezeichnung	VE	ME	EUR/ME
7200026 Schweißerhaube mit Klettverschluss, orange	1	1 Stück	9,90
7200025 Schweißerhaube mit Klettverschluss, blau	1	1 Stück	9,90

WELDAS® 5



Kopfschutz Leder

■ **Ausführung:** Kopf- und Nackenschutz, Leder mit Klettverschluss passend für alle Kopfbänder

Art.-Nr. Bezeichnung	VE	ME	EUR/ME
4800630 Kopfschutz Leder	1	1 Stück	14,98



4800630

Kopfschutz "Doo-Rag"

■ **Ausführung:** Kopfbedeckung nach EN ISO 11611:2003, mit TÜV-Zertifikat BP 60008973 • Aus feuerfestem Gewebe - hält bis zu 50 Wäschen aus bei gleichbleibender Farbechtheit • Weiches Innenfutter für hohen Tragekomfort • Mit schweißaufsaugender Beschichtung

■ **Anwendung:** Zum Einsatz unter allen Arten von Schweißerkopfhäuben

Art.-Nr. Bezeichnung	VE	ME	EUR/ME
7200021 Kopfschutz "Doo-Rag", orange	1	1 Stück	7,30
7200020 Kopfschutz "Doo-Rag", blau	1	1 Stück	7,30

WELDAS®



7200021



WELDAS®



7200017



2001836



2001951



2001835

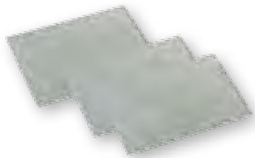

2001899



2001901

Pipeline-Schweißermütze

■ **Ausführung:** Schweißermützen mit weichem Innenfutter für hohen Tragekomfort • Mit schweißaufsaugender Beschichtung (andere Designs auf Anfrage)

Art.-Nr.	Bezeichnung	VE	ME	EUR/ME
7200017	Schweißermütze American Style Gr. 7 (22,0 - 56 cm)	1	1 Stück	5,40
7200018	Schweißermütze American Style Gr. 7 1/8 (22,4 - 57 cm)	1	1 Stück	5,40
7200019	Schweißermütze American Style Gr. 7 1/4 (22,8 - 58 cm)	1	1 Stück	5,40
7200022	Schweißermütze American Style Gr. 7 3/8 (23,2 - 59 cm)	1	1 Stück	5,40
7200023	Schweißermütze American Style Gr. 7 1/2 (23,6 - 60 cm)	1	1 Stück	5,40
7200024	Schweißermütze American Style Gr. 7 5/8 (23,9 - 61 cm)	1	1 Stück	5,40
7200027	Schweißermütze American Style Gr. 7 3/4 (24,3 - 62 cm)	1	1 Stück	5,40

Werftschild 6/K

■ **Ausführung:** Handschutzschild aus glasfaserverstärktem Material • Hoher Schutz für den Schweißer durch eine eingebettete Glasmatte - verhindert das Eindringen von glühenden Metallteilen • TÜV/GS- und CE-geprüft • Lieferung ohne Gläser

Art.-Nr.	Bezeichnung	VE	ME	EUR/ME
2001836	Werftschild 6/K 90 x 110 mm schwarz	1	1 Stück	13,70

Handschutzschild "Freisicht" mit Klappmechanismus

■ **Ausführung:** Handschild aus rotem Vulkanfiber • Gekröpfte Ausführung • Nach EN 166 • DIN/ GS- und CE-geprüft • Mit Klappmechanismus und Freisicht-Einrichtung • Lieferung mit Schutzglas DIN 9, Kunststoff-Vorsatzscheibe und Lederlatz

Art.-Nr.	Bezeichnung	VE	ME	EUR/ME
2001951	Handschild Vulkanfiber rot mit Klappmechanismus + Gläsern	1	1 Stück	37,50

Handschutzschild Freisicht

■ **Ausführung:** Aus glasfaserverstärktem, ungesättigtem Polyesterharz • Sehr gute Chemikalienbeständigkeit • Nach EN 166 • DIN/GS- und CE-geprüft • Schwer entflammbar und selbstverlöschend eingestellt - entspricht DIN 57471 Teil 2 bei 960°C • Keine statische Aufladung • Äußerst geringe Wasseraufnahme • Hohe Lebensdauer • Nach EN 166 • 2001837 mit zusätzlicher Freisicht-Einrichtung mit einer Glasgröße 40 x 110 mm • Lieferung ohne Gläser

Art.-Nr.	Bezeichnung	VE	ME	EUR/ME
2001835	Handschutzschild Freisicht 90 x 110 mm mit Kombi-Handgriff	1	1 Stück	13,60
2001834	Handschutzschild Freisicht 90 x 110 mm mit geschraubtem Handgriff	1	1 Stück	16,40
2001838	Handschutzschild Freisicht 90 x 110 mm mit isolierter Blechmechanik	1	1 Stück	21,00
2001837	Handschutzschild Freisicht 90 x 110 mm mit Vollkunststoff-Mechanik	1	1 Stück	20,00

Vorsatzscheiben

■ **Ausführung:** Nach DIN 4646/4647 bzw. mit CE-Gütestempel • Für alle gängigen Schweißer-Schutzschilde und Kopfhäuben

Art.-Nr.	Bezeichnung	VE	ME	EUR/ME
2001897	Vorsatzglas 40 x 110 mm klar	10	1 Stück	0,15
2001898	Vorsatzglas 51 x 108 mm klar	10	1 Stück	0,12
2001900	Vorsatzglas 51 x 108 mm kunststoffbeschichtet	10	1 Stück	0,65
2001902	Vorsatzglas 51 x 108 mm Kunststoff CR39	10	1 Stück	1,15
2001899	Vorsatzglas 90 x 110 mm klar	10	1 Stück	0,18
2001901	Vorsatzglas 90 x 110 mm kunststoffbeschichtet	10	1 Stück	0,70
2001903	Vorsatzglas 90 x 110 mm Kunststoff CR39	10	1 Stück	1,20

Schweißerschutzgläser 51 x 108 mm

■ **Ausführung:** Nach DIN/EN 166/169

Art.-Nr.	Bezeichnung	VE	ME	EUR/ME
2001960	Schweißer-Schutzglas DIN 9 - 51 x 108 mm	10	1 Stück	1,00
2002040	Schweißer-Schutzglas DIN 10 - 51 x 108 mm	10	1 Stück	1,00
2002042	Schweißer-Schutzglas DIN 11 - 51 x 108 mm	10	1 Stück	1,10
2002043	Schweißer-Schutzglas DIN 12 - 51 x 108 mm	10	1 Stück	1,10
2001963	Schweißer-Schutzglas DIN 9 - 51 x 108 mm verspiegelt	10	1 Stück	3,45
2002048	Schweißer-Schutzglas DIN 10 - 51 x 108 mm verspiegelt	10	1 Stück	3,45
2002049	Schweißer-Schutzglas DIN 11 - 51 x 108 mm verspiegelt	10	1 Stück	3,45
2002050	Schweißer-Schutzglas DIN 12 - 51 x 108 mm verspiegelt	10	1 Stück	3,45

Schweißerschutzgläser 90 x 110 mm

■ Ausführung: Nach DIN/EN 166/169

Art.-Nr.	Bezeichnung	VE	ME	EUR/ME
2001961	Schweißer-Schutzglas DIN 8 - 90 x 110 mm	10	1 Stück	1,40
2001962	Schweißer-Schutzglas DIN 9 - 90 x 110 mm	10	1 Stück	1,40
2002041	Schweißer-Schutzglas DIN 10 - 90 x 110 mm	10	1 Stück	1,40
2002044	Schweißer-Schutzglas DIN 11 - 90 x 110 mm	10	1 Stück	1,40
2002045	Schweißer-Schutzglas DIN 12 - 90 x 110 mm	10	1 Stück	1,40
2002046	Schweißer-Schutzglas DIN 13 - 90 x 110 mm	10	1 Stück	1,40
2002047	Schweißer-Schutzglas DIN 14 - 90 x 110 mm	10	1 Stück	1,40
2001964	Schweißer-Schutzglas DIN 9 - 90 x 110 mm verspiegelt	10	1 Stück	3,90
2002051	Schweißer-Schutzglas DIN 10 - 90 x 110 mm verspiegelt	10	1 Stück	3,90
2002052	Schweißer-Schutzglas DIN 11 - 90 x 110 mm verspiegelt	10	1 Stück	3,90
2002053	Schweißer-Schutzglas DIN 12 - 90 x 110 mm verspiegelt	10	1 Stück	3,90
2002054	Schweißer-Schutzglas DIN 13 - 90 x 110 mm verspiegelt	10	1 Stück	3,90



2001961

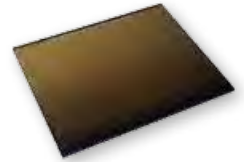

2001964

Automatik-Schweißermaske "Speedglas 9100"

Speedglas

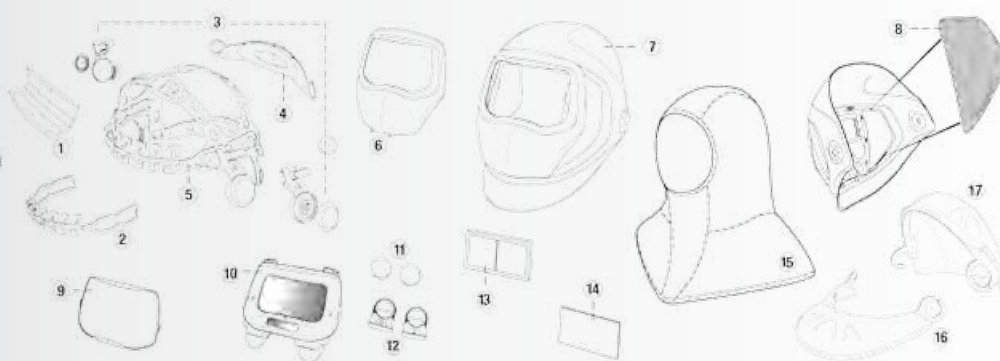

■ **Ausführung:** Nach EN 379, mit CE-Kennzeichnung, GS-geprüft • Sichtfeld 9100V = 45 x 93 mm, 9100X = 54 x 107 mm, 9100XX = 73 x 107 mm • Höchster Komfort durch einzigartiges Kopfband, das keine empfindlichen Stellen am Kopf belastet • Sieben variable Schutzstufen für hohe Flexibilität

■ **Anwendung:** Geeignet für die meisten Schweißanwendungen, z. B. Elektroschweißen, Mikroplasma, WIG, MIG/ MAG und autogenes Schweißen/Schneiden

Art.-Nr.	Bezeichnung	VE	ME	EUR/ME
1900236	3M Speedglas 9100V Schweißmaske mit Automatikschweißfilter DIN 5 / 8 / 9-13 mit Side Windows	1	1 Stück	335,00
1900237	3M Speedglas 9100X Schweißmaske mit Automatikschweißfilter DIN 5 / 8 / 9-13 mit Side Windows	1	1 Stück	385,00
1900238	3M Speedglas 9100XX Schweißmaske mit Automatikschweißfilter DIN 5 / 8 / 9-13 mit Side Windows	1	1 Stück	435,00

■ **Hinweis:** Weitere Ersatz- und Zubehörteile auf Anfrage

Art.-Nr.	Bezeichnung	VE	ME	EUR/ME
1900215	(Pos. 1) 3M Speedglas 9100 Schweißband 3er Pack	1	3 Stück	15,30
1900251	(Pos. 2) 3M Speedglas 9100 Kopfband, Frontteil	1	1 Stück	6,60
1900250	(Pos. 3) 3M Speedglas 9100 Montageset für das Kopfband	1	1 Set	10,80
1900252	(Pos. 4) 3M Speedglas 9100 Kopfband, hinteres Teil	1	1 Stück	6,20
1900249	(Pos. 5) 3M Speedglas 9100 Kopfband inkl. Montageset	1	1 Set	28,00
1900247	(Pos. 6) 3M Speedglas 9100 Hitzeschild	1	1 Stück	22,10
1900235	(Pos. 7) 3M Speedglas 9100 Schweißmaske ohne Kopfband, ohne Side Windows	1	1 Stück	54,00
1900239	(Pos. 7) 3M Speedglas 9100 Schweißmaske ohne Kopfband, mit Side Windows	1	1 Stück	54,00
1900248	(Pos. 8) 3M Speedglas 9100 Abdeckung für Side Windows	1	1 Pack	14,60
1900240	(Pos. 9) 3M Speedglas 9100 äußere Vorsatzscheiben, Standard 10er Pack (150x97 mm)	1	10 Stück	25,50
1900241	(Pos. 9) 3M Speedglas 9100 äußere Vorsatzscheiben, kratzfest 10er Pack	1	10 Stück	36,50
1900242	(Pos. 9) 3M Speedglas 9100 äußere Vorsatzscheiben, hitzebeständig 10er Pack	1	10 Stück	36,50
1900232	(Pos. 10) 3M Speedglas 9100V Automatikschweißfilter 5 / 8 / 9-13	1	1 Stück	280,00
1900233	(Pos. 10) 3M Speedglas 9100X Automatikschweißfilter 5 / 8 / 9-13	1	1 Stück	330,00
1900234	(Pos. 10) 3M Speedglas 9100XX Automatikschweißfilter 5 / 8 / 9-13	1	1 Stück	380,00
1900246	(Pos. 12) 3M Speedglas 9100 Batteriehalter	1	1 Stück	8,80
1900243	(Pos. 14) 3M Speedglas 9100V innere Vorsatzscheiben, 5er Pack (50x117 mm)	1	5 Stück	13,20
1900244	(Pos. 14) 3M Speedglas 9100X innere Vorsatzscheiben, 5er Pack (61x117 mm)	1	5 Stück	14,10
1900245	(Pos. 14) 3M Speedglas 9100XX innere Vorsatzscheiben, 5er Pack (77x117 mm)	1	5 Stück	16,40
1900218	(Pos. 16) 3M Speedglas 9100 Halsschutz aus TecaWeld	1	1 Stück	46,00
1900217	(Pos. 17) 3M Speedglas 9100 Kopfschutz aus TecaWeld	1	1 Stück	37,50

Automatik-Schweißmaske "Speedglas 100V"

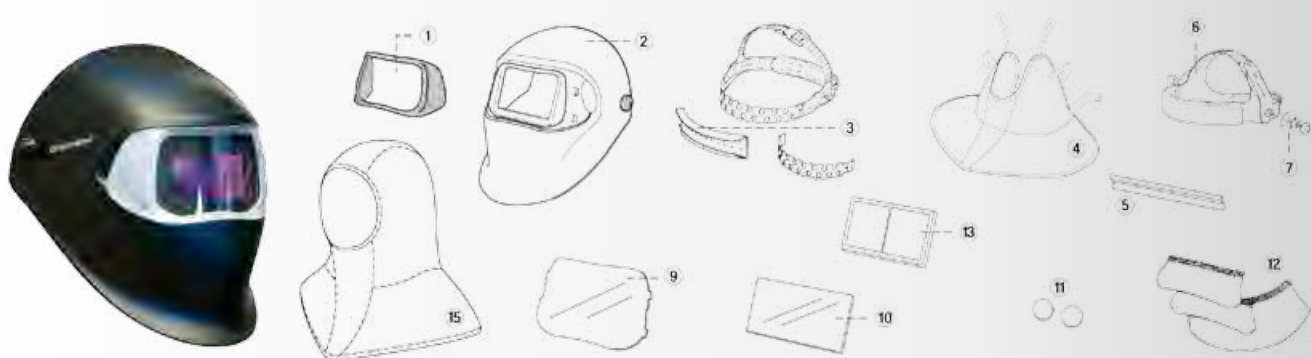
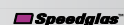

■ **Ausführung:** Nach EN 379, mit CE-Kennzeichnung, GS-geprüft • Sichtfeld 44 x 93 mm • Bietet die wichtigen Basisfunktionen zu einem guten Preis-Leistungsverhältnis • Fünf variable Schutzstufen sorgen für hohe Flexibilität

■ **Anwendung:** Geeignet für fast alle Lichtbogenschweißverfahren, von Elektroschweißen über MIG/MAG bis zum Hochampere WIG-Schweißen

Art.-Nr. Bezeichnung	VE	ME	EUR/ME
900255 3M Speedglas 100V Automatikschweißmaske DIN 3/8-12	1	1 Stück	173,00

■ **Hinweis:** Weitere Ersatz- und Zubehörteile auf Anfrage

Art.-Nr. Bezeichnung	VE	ME	EUR/ME
900257 (Pos. 1) 3M Speedglas 100V Frontabdeckung, silber	1	1 Stück	12,00
900258 (Pos. 1) 3M Speedglas 100V Frontabdeckung, schwarz	1	1 Stück	12,00
900253 (ohne Abb.) 3M Speedglas 100V Automatikschweißfilter DIN 8-12	1	1 Stück	150,00
900254 (Pos. 2) 3M Speedglas 100V Schweißmaske (inkl. Kopfband)	1	1 Stück	42,00
900256 (Pos. 2) 3M Speedglas 100V Schweißmaske (ohne Kopfband)	1	1 Stück	32,00
900213 (Pos. 3) 3M Speedglas 100V Stimpolster Leder	1	1 Stück	11,00
900214 (Pos. 3) 3M Speedglas 100V Schweißband schwarz 2er Pack Fleece	1	2 Stück	6,90
900212 (Pos. 3) 3M Speedglas 100V Stimpolster Frottee pink 2er Pack	1	2 Stück	13,80
900216 (Pos. 4) 3M Speedglas 100V Halsschutz aus Tecaweld	1	1 Stück	40,50
900220 (Pos. 5) 3M Speedglas 100V Befestigung für Vergrößerungsglas	1	1 Stück	15,90
900210 (Pos. 6) 3M Speedglas 100V Kopfband mit Montageset	1	1 Stück	22,50
900211 (Pos. 7) 3M Speedglas 100V Montage-Set passend für Kopfband	1	1 Set	6,80
900259 (Pos. 9) 3M Speedglas 100V Äußere Vorsatzscheiben, standard (10er Pack)	1	10 Stück	19,20
900260 (Pos. 9) 3M Speedglas 100V Äußere Vorsatzscheiben, extra kratzfest (10er Pack) (140x85 mm)	1	10 Stück	33,80
900261 (Pos. 9) 3M Speedglas 100V Äußere Vorsatzscheiben, hitzebeständig (10er Pack) (140x85 mm)	1	10 Stück	33,80
900226 (Pos. 10) 3M Speedglas 100V Vorsatzscheiben innen V/D/SL für 100V 42x90 mm 5er Pack	1	5 Stück	11,00
900227 (Pos. 10) 3M Speedglas 100V Vorsatzscheiben innen DIN 1 für 9002 V/D, 42x90 mm 5er Pack	1	5 Stück	25,00
900228 (Pos. 10) 3M Speedglas 100V Vorsatzscheiben innen DIN 2 für 9002V/D, 42x90 mm 5er Pack	1	5 Stück	25,00
900209 (Pos. 12) 3M Speedglas 100V Ohr/Halsschutz aus Leder 3-teilig	1	1 Set	27,50
900225 (Pos. 11) 3M Speedglas 9100V/100V Batterie 2er Pack	1	2 Stück	6,60
900221 (Pos. 13) 3M Speedglas 9100V/100V Vergrößerungsglas 1.0	1	1 Stück	17,00
900222 (Pos. 13) 3M Speedglas 9100V/100V Vergrößerungsglas 1.5	1	1 Stück	17,00
900223 (Pos. 13) 3M Speedglas 9100V/100V Vergrößerungsglas 2.0	1	1 Stück	17,00
900224 (Pos. 13) 3M Speedglas 9100V/100V Vergrößerungsglas 2.5	1	1 Stück	17,00
900219 (Pos. 15) 3M Speedglas 9100V/100V Kopfhäube "OMA" aus TecaWeld	1	1 Stück	58,50



Atemschutzsystem "Speedglas 9100 Air"

Speedglas

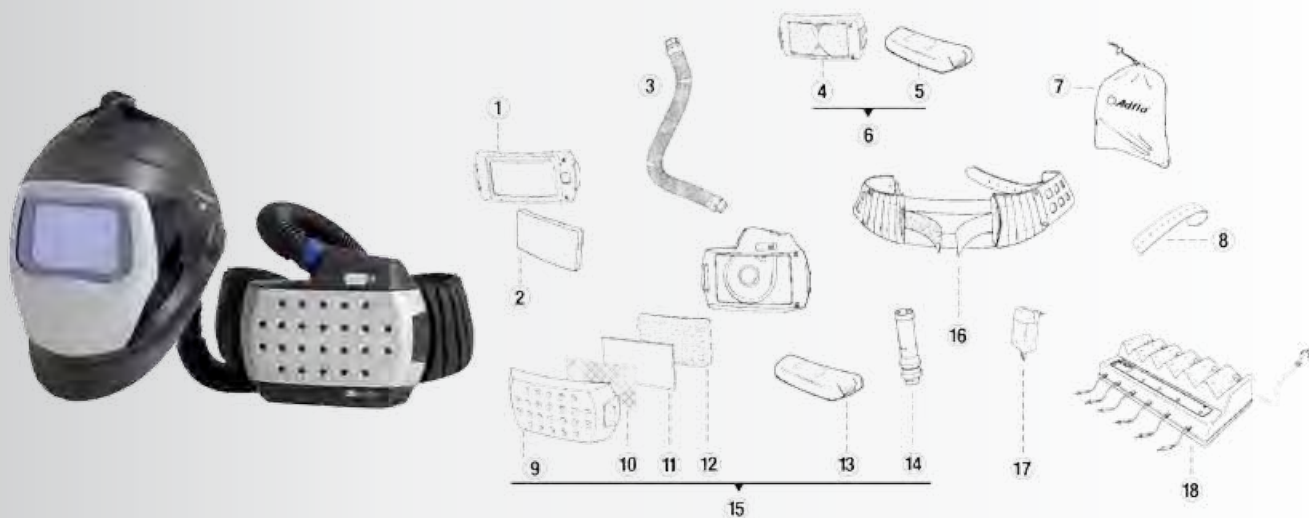

■ **Ausführung:** Gebläseunterstütztes Atemschutzsystem nach EN 12941 (TH 2) • In Kombination mit Schweißschutzmaske zusätzlich nach EN 175/EN 379 • Nennschutzfaktor 50 entspricht den geltenden europäischen Standards • Spezielle Elektronik überwacht einen konstanten Luftdurchsatz von 170 l/m • Wahlweise einsetzbar mit Automatikschutzhelm SPEEDGLAS 9100V oder 9100X mit Seitenfenster • Mit Filterindikator

■ **Lieferumfang:** Gebläseatemschutz, Luftschlauch, Gürtel, Funkensperre, Luftmengenmesser, Vorfilter, Partikelfilter, umweltfreundlichem Akku und elektronischem Akku-Ladegerät

Art.-Nr.	Bezeichnung	VE	ME	EUR/ME
1900199	Speedglas 9100 Air Schweißmaske mit 3M Adflo Gebläseatemschutz, 9100V Automatikschweißfilter	1	1 Stück	1175,00
1900422	Speedglas 9100 Air Schweißmaske mit 3M Adflo Gebläseatemschutz, 9100X Automatikschweißfilter	1	1 Stück	1225,00
1900419	Speedglas 9100 Air Schweißmaske mit 3M Adflo Gebläseatemschutz, ohne Automatikschweißfilter	1	1 Stück	895,00

■ **Hinweis:** Weitere Ersatz- und Zubehörteile auf Anfrage

Art.-Nr.	Bezeichnung	VE	ME	EUR/ME
1900279	(Pos. 1) 3M Speedglas 9100 Air Geruchsfilter	1	1 Stück	29,00
1900280	(Pos. 2) 3M Speedglas 9100 Air Geruchsfilter Matte	1	1 Stück	26,00
1900268	(Pos. 3) 3M Speedglas 9100 Air Schlauchüberzug	1	1 Stück	18,90
1900146	(Pos. 3) 3M Speedglas 9100 Air Standard-Luftschlauch für PF/GF +25 cm für 9000er	1	1 Stück	47,50
1900149	(ohne Abb.) 3M Speedglas 9100 Air Luftschlauch schwere Ausführung für 9100er QRS	1	1 Stück	56,50
1900148	(ohne Abb.) 3M Speedglas 9100 Air Luftschlauch selbstjustierend QRS für 9100er	1	1 Stück	32,00
1900270	(ohne Abb.) 3M Speedglas 9100 Air Dichtringe Fresh-Air-Schlauch 5er Set für 9000er	1	1 Set	19,50
1900281	(Pos. 4) 3M Speedglas 9100 Air Gasfilter A1B1E1	1	1 Stück	55,00
1900283	(ohne Abb.) 3M Speedglas 9100 Air A2 Filter	1	1 Stück	68,00
1900285	(Pos. 5) 3M Speedglas 9100 Air Hochleistungsakku 9 Zellen	1	1 Stück	173,00
1900282	(Pos. 6) 3M Speedglas 9100 Air Aufrüstsatz A1B1E1 Filter und Hochleistungsakku	1	1 Stück	235,00
1900277	(Pos. 7) 3M Speedglas 9100 Air Tragetasche	1	1 Stück	16,50
1900272	(Pos. 8) 3M Speedglas 9100 Air Gürtel-Vorderteil	1	1 Stück	32,00
1900287	(Pos. 9) 3M Speedglas 9100 Air Filterdeckel mit Funkenschutz	1	1 Stück	19,00
1900275	(Pos. 10) 3M Speedglas 9100 Air Funkensperre	1	1 Stück	10,40
1900276	(Pos. 11) 3M Speedglas 9100 Air Vorfilter 5er Pack	1	5 Stück	13,80
1900278	(Pos. 12) 3M Speedglas 9100 Air Partikelfilter THP	1	1 Stück	30,50
1900284	(Pos. 13) 3M Speedglas 9100 Air Standardakku 6 Zellen	1	1 Stück	132,00
1900286	(Pos. 14) 3M Speedglas 9100 Air Luftmengenmesser	1	1 Stück	13,50
1900143	(Pos. 15) 3M Speedglas 9100 Air Filtergebläse mit Luftmengenmesser, Akku, Luftschlauch und Partikelfilter, mit Filterindikator, ohne Gürtel und Ladegerät	1	1 Set	520,00
1900264	(ohne Abb.) 3M Speedglas 9100 Air Filtergebläse mit Luftmengenmesser, Hochleistungsakku, Luftschlauch und Partikelfilter komf. Gürtel, Elek. Ladegerät, mit Filterindikator	1	1 Set	685,00
1900271	(Pos. 16) 3M Speedglas 9100 Air Komfortgürtel	1	1 Stück	59,00
1900273	(ohne Abb.) 3M Speedglas 9100 Air Gürtel-Schnellverschluss	1	1 Stück	64,00
1900274	(ohne Abb.) 3M Speedglas 9100 Air Hosenträgergurt	1	1 Stück	39,50
1900265	(Pos. 17) 3M Speedglas 9100 Air Akku Ladegerät	1	1 Stück	122,00
1900266	(Pos. 18) 3M Speedglas 9100 Air 6-fach Akku-Ladestation	1	1 Stück	1120,00

Schweißerschutzhelm "Autodark® 750"

KEMPER

■ Kemper® Autodark®-Schweißer-Schutzschirme bieten ein Höchstmaß an Sicherheit und Tragekomfort für den professionellen Schweißer • Autodark®-Schweißerschutzschirme erfüllen alle Normen: DINplus/GS/CE • Ausgezeichneter, permanenter Schutz gegen UV/IR-Strahlung, gegen Hitze, Funken und Schweißspritzer • 41 % größeres Sichtfeld (95 x 47 mm) als bei den meisten herkömmlichen elektrooptischen Helmen • Microcontroller gesteuerte Schutzkassette, made in Germany • Eingebaute Solarzellen gewährleisten jahrelang einen wartungsfreien Betrieb • 2 Jahre Garantie ab Kaufdatum (Die Garantie wird für alle Teile geleistet, deren Defekt nicht auf unsachgemäße Handhabung oder natürlichen Verschleiß zurückzuführen ist)

■ **Ausführung:** Kemper® Autodark®-Schweißer-Schutzschirm mit Solarbetrieb und Schutzstufe DIN 9-13, stufenlos regelbar (Shade), Hellstufe DIN 4 mit variabler Aufhellzeit (Delay) und einstellbarer Empfindlichkeit der Sensoren (Sensitivity) • UV/IR-Schutz permanent • Schweißlichterkennung: optisch und magnetisch • Aufhellzeit: 0,2 - 0,8 sek. • Großes Sichtfeld mit 95 x 47 mm • Farbe Silber



2202068

Art.-Nr.	Bezeichnung	VE	ME	EUR/ME
2202068	Kemper Autodark® 750 kompletter Helm, inkl. Optik und Kopfhalterung Autodark® 550/650/750	1	1 Stück	259,00

Atemschutzsystem "Autoflow XP®"

■ **Ausführung:** Tragbare, batteriebetriebene Belüftungseinheit in Verbindung mit dem Schweißerschutzhelm Autodark® 750 (1001130) • Hoher Tragekomfort bei gleichzeitig sehr geringem Gewicht (ca.990 g) • Volumenstrom 150-210 l/min. • Hohe Standzeit der Batterie von 7-14 Std (abhängig vom Verschmutzungsgrad des Filters sowie der individuell eingestellten Luftmenge)

■ **Lieferumfang:** Gebläseeinheit, Ladegerät, Akku, Schweißerschutzhelm Autodark® 750 inkl. Verbindungsschlauch, Tragegurt und System-Transportkoffer



2202060

Art.-Nr.	Bezeichnung	VE	ME	EUR/ME
2202060	Belüftungseinheit Autoflow XP® mit Helm Autodark® 750	1	1 Stück	965,00

Zubehör für "Autodark®"-Schweißerschutzhelme

■ **Ausführung:** Passendes und sinnvolles Zubehör für Autodark®-Schweißerschutzhelme 2202055 + 2202056: Aus atmungsaktivem, weichem und feuerfestem Material • Mit Klettverschlüssen für guten Sitz 2202057 + 2202058: Aus feuerfestem Leder • Mit Klettverschlüssen für einfache und schnelle Montage am Schutzschirm 2202059 + 2202054: Für angenehmen Halt und optimale Aufnahme von Feuchtigkeit

■ **Anwendung:** 2202051 - 2202053 + 2202062: Zum Schutz der Optik vor Schweißspritzern, Funken, Schmutz und Kratzern. DIN 1 + DIN 2-Schutzscheiben zur zusätzlichen Erhöhung der Schutzstufen 2202055 + 2202056: Zum Schutz des Kopfes vor Kälte, Funken und Schweißspritzern



2202051

Art.-Nr.	Bezeichnung	VE	ME	EUR/ME
2202051	Innere Vorsatzscheibe Autodark®, DIN 0	10	1 Stück	10,30
2202052	Innere Vorsatzscheibe Autodark®, DIN 1	10	1 Stück	18,10
2202053	Innere Vorsatzscheibe Autodark®, DIN 2	10	1 Stück	25,60
2202067	Kassette für Autodark® 750, Schutzstufe DIN 9 - 13 Gläser aktiv	1	1 Stück	229,00
2202062	Schutzscheibe, Größe 90 x 110 x 1 mm, DIN 0	1	1 Stück	10,10
2202055	Kopfhäube Typ A - Baumwolle für Autodark®	1	1 Stück	16,60
2202056	Kopfhäube Typ B - Baumwolle, gefüttert für Autodark®	1	1 Stück	26,80
2202057	Halsschutz für Autodark®	1	1 Stück	23,30
2202058	Nackenschutz inkl. Kopfhäube für Autodark®	1	1 Stück	50,10
2202059	Stirnband mit Microfaser-Beschichtung für Autodark 10er Set	1	1 Set	12,90
2202054	Stirnband aus Baumwolle, gefüttert für Autodark®	1	1 Stück	26,10

KEMPER

KEMPER



2202056

KEMPER



2202054



5

optrel



10000035

Automatikhelm Optrel Expert Line e650

■ **Ausführung:** Schweißerhelm nach DIN, ANSI, CSA, AS/NZS, GOST-R, mit CE-Kennzeichnung • Verbesserte Filtertechnologie für klare und detailgetreue Sicht und optimierter Farbwahrnehmung • 33% größeres Sichtfeld • Mit stufenloser Schutzstufeneinstellung, Empfindlichkeits-Einstellung (Sensitivity-Schalter), Schleifmodus (Einstellung DIN 4) und Sensorschieber zur Eliminierung des Umgebungslichtes • Öffnungsverzögerung (von dunkel zu hell) einstellbar • Energieversorgung durch Solarzellen und zwei unterstützenden, austauschbaren Li-Batterien (3V) Schutzstufen: DIN 4/9-13 Schaltzeit (hell/dunkel): 0,175 ms Kassettengröße: 90 x 110 x 7 mm Sichtfeld: 50 x 100 mm Klassifizierung: 1/1/1/2 Gewicht: 490 g

Art.-Nr.	Bezeichnung	VE	ME	EUR/ME
10000029	Automatikhelm e650 - shiny ruby	1	1 Stück	322,00
10000035	Automatikhelm e650 - schwarz unlackiert	1	1 Stück	376,00

optrel



10000020

Automatikhelm Optrel Expert Line e670

■ **Ausführung:** Schweißerhelm nach DIN, ANSI, CSA, AS/NZS, GOST-R, mit CE-Kennzeichnung • Verbesserte Filtertechnologie für klare und detailgetreue Sicht und optimierter Farbwahrnehmung • 33% größeres Sichtfeld • Automatikfunktion zur vollautomatischen Einstellung der notwendigen Schutzstufe • Mit Empfindlichkeits-Einstellung (Sensitivity-Schalter), Schleifmodus (Einstellung DIN 4) und Sensorschieber zur Eliminierung des Umgebungslichtes • Öffnungsverzögerung (von dunkel zu hell) einstellbar • Energieversorgung durch Solarzellen und zwei unterstützenden, austauschbaren Li-Batterien (3V) Schutzstufen: DIN 4/9-13 Schaltzeit (hell/dunkel): 0,175 ms Kassettengröße: 90 x 110 x 7 mm Sichtfeld: 50 x 100 mm Klassifizierung: 1/1/1/2 Gewicht: 490 g

■ **Anwendung:** Für das Elektroden-, MIG/MAG-, Fülldraht-, Hochleistungs-, TIG-, Plasma- und Mikroplasma-schweißen, sowie zum Schleifen. Nicht zum Gas- und Laserschweißen geeignet.

Art.-Nr.	Bezeichnung	VE	ME	EUR/ME
10000014	Automatikhelm e670 - schwarz unlackiert	1	1 Stück	348,00
10000015	Automatikhelm e670 - cosmic green	1	1 Stück	373,00
10000020	Automatikhelm e670 - medium blue	1	1 Stück	373,00

optrel



10000003

Automatikhelm Optrel Expert Line e680

■ **Ausführung:** Schweißerhelm nach DIN, ANSI, CSA, AS/NZS, GOST-R, mit CE-Kennzeichnung • Verbesserte Filtertechnologie für klare und detailgetreue Sicht und optimierter Farbwahrnehmung • 33% größeres Sichtfeld • Mit Empfindlichkeits-Einstellung (Sensitivity-Schalter), Schleifmodus (Einstellung DIN 4) und Sensorschieber zur Eliminierung des Umgebungslichtes • Öffnungsverzögerung (von dunkel zu hell) einstellbar • Energieversorgung durch Solarzellen und zwei unterstützenden, austauschbaren Li-Batterien (3V) Schutzstufen: DIN 4/5-9 und DIN 4/9-13 Schaltzeit (hell/dunkel): 0,175 ms Kassettengröße: 90 x 110 x 7 mm Sichtfeld: 50 x 100 mm Klassifizierung: 1/1/1/2 Gewicht: 490 g • Weitere lieferbare Farben: kupfer, schneeweiß

■ **Anwendung:** Für das Elektroden-, MIG/MAG-, Fülldraht-, Hochleistungs-, TIG-, Plasma- und Mikroplasma-schweißen, sowie zum Schleifen. Nicht zum Gas- und Laserschweißen geeignet.

Art.-Nr.	Bezeichnung	VE	ME	EUR/ME
10000000	Automatikhelm e680 - schwarz unlackiert	1	1 Stück	373,00
10000001	Automatikhelm e680 - dark blue	1	1 Stück	398,00
10000003	Automatikhelm e680 - titan	1	1 Stück	398,00

optrel



10000062

Atemschutzsystem Optrel Expert Line e1100

■ **Ausführung:** Das Optrel Frischluftsystem e1100 wurde speziell für Profischweißer entwickelt und bietet idealen Schutz vor Schweißrauch, fliegenden Partikeln und Staub, die während des Schweißprozesses und den damit zusammenhängenden Tätigkeiten freigesetzt werden. Der für dieses Gerät verwendete Filter ist ein spezieller, feinmaschiger Filter zur idealen Filterung von Partikeln. Dank einer speziellen Innenmaske zur Regulierung des Luftstroms ist der Schweißer permanent gegen das Eindringen von Schadstoffen geschützt. komplett es Frischluftsystem inkl. Partikelfilter, Ladegerät, Standard Batterie, Luftflussmesser und Schweißerhelm e670 bzw. e680, Luftanschluss und Gesichtsabdichtung.

Art.-Nr.	Bezeichnung	VE	ME	EUR/ME
10000062	Atemschutzsystem e1100 + e680 dark blue	1	1 Stück	1343,00
10000063	Atemschutzsystem e1100 + e670 cosmic green	1	1 Stück	1314,00



Automatikhelm Optrel Pro Line p550 Carbon

■ **Ausführung:** Schweißhelm mit variabler Schutzstufe 4/9-13, Empfindlichkeitsregulierung und Öffnungsverzögerung

Art.-Nr. Bezeichnung	VE	ME	EUR/ME
10000421 Automatikhelm p550- carbon	1	1 Stück	195,90

Zubehör Optrel

Art.-Nr. Bezeichnung	VE	ME	EUR/ME
10000076 Brustschutz aus Leder, passend zu allen e600, p500 und b600 Helmen	1	1 Stück	41,00
10000077 Kopf- und Nackenschutz aus Leder, passend zu allen e600, p500 und b600 Helmen (nicht geeignet für e600-Helme mit Frischluftanschluss)	1	1 Stück	67,00
10000078 Kopf- und Nackenschutz aus Leder, passend zu allen e600-Helmen mit Frischluftanschluss	1	1 Stück	62,00
10000080 Vorsatzscheibe passend zu allen e600 und OSE Helmen	5	1 Stück	25,00
10000156 Vorsatzscheibe passend zu allen p500 Helmen	5	1 Stück	11,00
10000082 Klare innere Sichtscheibe passend zu e680, e670, e650, p550 und p530	5	1 Stück	7,00
10000084 Korrekturglas 1.00, passend zu e680, e670, e650, p550 und p530	1	1 Stück	27,00
10000085 Korrekturglas 1.50, passend zu e680, e670, e650, p550 und p530	1	1 Stück	27,00
10000086 Korrekturglas 2.00, passend zu e680, e670, e650, p550 und p530	1	1 Stück	27,00
10000087 Korrekturglas 2.50, passend zu e680, e670, e650, p550 und p530	1	1 Stück	27,00
10000109 Textilgürtel inkl. Lendenstütze aus Leder	1	1 Stück	49,00
10000113 Flexibler Luftschlauch mit Schutzhülle	1	1 Stück	105,00
10000470 Filter TH3P R SL für os 100/e1100 TH2P System	1	1 Stück	24,00
10000471 Vorfilter für os 100/e1100 TH2P System (VE=50 St.)	50	1 Stück	15,00
10000472 Gummiband für os 100/e1100 TH2P System (VE=6 St.)	6	1 Stück	5,00
10000117 Standard Lithium-Ionen Batterie	1	1 Stück	263,00
10000121 Gesichtsabdichtung passend zu e600 Helmen	1	1 Stück	61,00



10000421



10000076



10000080

Schweißer-Schirme

■ **Ausführung:** Schutzschirme mit robustem, stabilem Gestänge • Bespannung aus Baumwoll-Segeltuch, oliv • Wasserdruckbeständig und fäulnis- und flammhemmend imprägniert • Mit Erdspitze

Art.-Nr. Bezeichnung	VE	ME	EUR/ME
4800006 Schweißerschirm Ø 250 cm	1	1 Stück	171,90



4800006

Schweißer-Arbeitszelt

■ **Ausführung:** Arbeitszelt aus imprägniertem Baumwollgewebe • Komplet mit Gestänge • Farbe: oliv, mit rot-weißen Reflexstreifen

Art.-Nr. Bezeichnung	VE	ME	EUR/ME
2001889 Schweißer-Arbeitszelt 250x250x190 mm	1	1 Stück	1225,00



2001889

Schweißerkissen

■ **Ausführung:** Zum Schutz beim Knien auf heißem Metall • Isolation aus nicht brennbarem Material • Außenmaterial mechanisch belastbar, schiebefest

Art.-Nr. Bezeichnung	VE	ME	EUR/ME
8000029 Schweißerkissen Spaltleder 400x400x40 mm	1	1 Stück	25,80
8000028 Schweißerkissen C-Gewebe bis 500 Grad 400x400x40 mm	1	1 Stück	21,80
2000745 Schweißerkissen C-Gewebe bis 500 Grad 450x450x120 mm	1	1 Stück	33,40

Schweißerkissen, lavabraun

■ **Ausführung:** 5 Seiten aus langlebigem und geschmeidigem Spalt-Rindleder (aus der Seite hergestellt) • 6. Seite mit Aluminium PFR Rayon • Hitze- und feuerbeständig • Nähte mit Doppelkettenstich aus extrem hitzebeständigem 3-fachem Kevlar-Garn vernäht • Mit praktischem Tragegriff • Farbe: lavabraun / aluminisiert

Art.-Nr. Bezeichnung	VE	ME	EUR/ME
7200051 Schweißerkissen mit aluminisierter Rückseite 500x500x80 mm	1	1 Stück	99,90



8000029



7200051



WELDAS®



7200043

WELDAS®



7200045

WELDAS®



7200035

WELDAS®



7200033

Schweißer-Lederjacken, lavabraun

■ **Ausführung:** Zertifiziert nach EN 470-1, TÜV-Kennblatt BP 991075901 • Aus langlebigem und geschmeidigem Spalt-Rindleder (aus der Seite hergestellt) • Hitze- und feuerbeständig • Ledernähte mit Doppelkettenstich aus extrem hitzebeständigem 5-fachem Kevlar-Garn vernäht • Alle Spannungspunkte genietet oder mit doppeltem Leder verstärkt • Alle Druckknöpfe zur Sicherheit stromisoliert • Kragen gefüttert mit hautfreundlichem und schweißaufnehmendem Baumwollsatın • Schulter und obere Ärmel gefüttert • Farbe: lavabraun

Art.-Nr.	Bezeichnung	VE	ME	EUR/ME
7200041	Jacke Größe M, Länge 76cm, Oberweite 100 cm	1	1 Stück	99,90
7200040	Jacke Größe L, Länge 81cm, Oberweite 112 cm	1	1 Stück	109,90
7200042	Jacke Größe XL, Länge 86cm, Oberweite 124 cm	1	1 Stück	119,90
7200043	Jacke Größe XXL, Länge 91cm, Oberweite 136 cm	1	1 Stück	133,90
7200037	Jacke Größe M, Länge 76 cm, Oberweite 100 cm - mit feuerresistentem Rücken	1	1 Stück	93,90
7200036	Jacke Größe L, Länge 81 cm, Oberweite 112 cm - mit feuerresistentem Rücken	1	1 Stück	102,00
7200038	Jacke Größe XL, Länge 86 cm, Oberweite 124 cm - mit feuerresistentem Rücken	1	1 Stück	109,90
7200039	Jacke Größe XXL, Länge 91 cm, Oberweite 136 cm - mit feuerresistentem Rücken	1	1 Stück	123,90

Sigma-Jacken, lavabraun

■ **Ausführung:** Zertifiziert nach EN 470-1, TÜV-Kennblatt BP 991075901 • Aus langlebigem und geschmeidigem Spalt-Rindleder (aus der Seite hergestellt) • Hitze- und feuerbeständig • Ledernähte mit Doppelkettenstich aus extrem hitzebeständigen 5-fachem Kevlar-Garn vernäht • Offener Rücken • Alle Spannungspunkte genietet oder mit doppeltem Leder verstärkt • Alle Druckknöpfe zur Sicherheit stromisoliert • Kragen gefüttert mit hautfreundlichem und schweißaufnehmendem Baumwollsatın • Farbe: lavabraun

Art.-Nr.	Bezeichnung	VE	ME	EUR/ME
7200045	Sigma-Jacke Größe M, Oberweite 100 cm	1	1 Stück	65,90
7200044	Sigma-Jacke Größe L, Oberweite 112 cm	1	1 Stück	65,90
7200046	Sigma-Jacke Größe XL, Oberweite 124 cm	1	1 Stück	65,90
7200047	Sigma-Jacke Größe XXL, Oberweite 136 cm	1	1 Stück	72,60

■ **Ausführung:** Zertifiziert nach EN 470-1, TÜV-Kennblatt BP 991075901 • Aus langlebigem und geschmeidigem Spalt-Rindleder (aus der Seite hergestellt) • Hitze- und feuerbeständig • Ledernähte mit Doppelkettenstich aus extrem hitzebeständigen 5-fachem Kevlar-Garn vernäht • Offener Rücken • Alle Spannungspunkte genietet oder mit doppeltem Leder verstärkt • Alle Druckknöpfe zur Sicherheit stromisoliert • Kragen gefüttert mit hautfreundlichem und schweißaufnehmendem Baumwollsatın • Farbe: lavabraun

Art.-Nr.	Bezeichnung	VE	ME	EUR/ME
7200048	Schürze für Sigma-Jacke Länge 51 cm	1	1 Stück	17,40
7200049	Schürze für Sigma-Jacke Länge 71 cm	1	1 Stück	24,80
7200050	Schürze für Sigma-Jacke Länge 91 cm	1	1 Stück	36,20

Leder-Beinschürze, lavabraun

■ **Ausführung:** Zertifiziert nach EN 470-1, TÜV-Kennblatt BP 991075901 • Aus langlebigem und geschmeidigem Spalt-Rindleder (aus der Seite hergestellt) • Hitze- und feuerbeständig • Ledernähte mit Doppelkettenstich aus extrem hitzebeständigen 5-fachem Kevlar-Garn vernäht • Alle Spannungspunkte genietet oder mit doppeltem Leder verstärkt • Farbe: lavabraun

Art.-Nr.	Bezeichnung	VE	ME	EUR/ME
7200035	Beinschürze, lavabraun Länge 122 cm	1	1 Stück	57,90

Leder-Schürzen, lavabraun

Art.-Nr.	Bezeichnung	VE	ME	EUR/ME
7200033	Schürze, lavabraun 107x60 cm	1	1 Stück	39,40
7200034	Schürze, lavabraun 107x80 cm	1	1 Stück	48,80



Leder-Schürzen

■ **Ausführung:** Mit verstellbarer Berierrung • Zum Einsatz über der normalen Arbeitskleidung • Schützen die Vorderseite des Rumpfes und der Beine bei bestimmungsgemäßer Verwendung z. B. gegen Spritzer und Schlacke beim Schweißen und Brennschneiden, sowie gegen Verbrennungen und optischer Strahlung

Art.-Nr. Bezeichnung	VE	ME	EUR/ME
4500001 Hüft-Schürze aus Spaltleder 60x70 cm	1	1 Stück	15,90
4500004 Schürze aus Spaltleder 80x100 cm	1	1 Stück	26,40
4500000 Schürze aus Volleder 80x100 cm	1	1 Stück	47,55

Leder-Gamaschen, lavabraun

■ **Ausführung:** Zertifiziert nach EN 470-1, TÜV-Kennblatt BP 9910477 • Aus langlebigem und geschmeidigem Spalt-Rindleder (aus der Seite hergestellt) • Hitze- und feuerbeständig • Ledernähte mit Doppelkettenstich aus extrem hitzebeständigen 5-fachem Kevlar-Garn vernäht • Alle Spannungspunkte genietet oder mit doppeltem Leder verstärkt • Farbe: lavabraun

Art.-Nr. Bezeichnung	VE	ME	EUR/ME
7200031 Gamasche, lavabraun Länge 15 cm	1	1 Paar	17,50
7200032 Gamasche, lavabraun Länge 36 cm	1	1 Paar	43,90

Leder-Gamaschen

■ **Ausführung:** Mit verstellbarer Leder-Berierrung • Lieferung erfolgt paarweise

Art.-Nr. Bezeichnung	VE	ME	EUR/ME
5800000 Schweißer-Gamaschen aus Spaltleder	1	1 Paar	17,40
5800001 Schweißer-Gamaschen aus Volleder	1	1 Paar	24,20

Leder-Ärmel

■ **Ausführung:** Spalt- und Volleder, Länge 60 cm Klettverschluss vorne

Art.-Nr. Bezeichnung	VE	ME	EUR/ME
4800637 Schweißer-Armschoner, Spaltleder	1	1 Paar	9,78
4800638 Schweißer-Armschoner, Volleder	1	1 Paar	26,90

Leder-Ärmel, lavabraun

■ **Ausführung:** Zertifiziert nach EN 470-1, TÜV-Kennblatt BP 991075901 • Aus langlebigem und geschmeidigem Spalt-Rindleder (aus der Seite hergestellt) • Hitze- und feuerbeständig • Ledernähte mit Doppelkettenstich aus extrem hitzebeständigen 5-fachem Kevlar-Garn vernäht • Alle Spannungspunkte genietet oder mit doppeltem Leder verstärkt • Farbe: lavabraun

Art.-Nr. Bezeichnung	VE	ME	EUR/ME
7200030 Lederärmel, lavabraun Länge 58cm	1	1 Paar	38,00

Leder-Ärmel, goldbraun

■ **Ausführung:** Zertifiziert nach EN 470-1, TÜV-Kennblatt BP 60008974 • Aus geschmeidigem Spalt-Rindleder • Hitze- und feuerbeständig • Nähte aus hitzebeständigem Kevlar-Garn vernäht mit doppeltem Leder verstärkt • Obere Fixierung mit Klettverschluss • Mit elastischen Ärmelbündchen (Gummizug) • Farbe: goldbraun

Art.-Nr. Bezeichnung	VE	ME	EUR/ME
7200028 Lederärmel, goldbraun Länge 58cm	1	1 Paar	16,90



4500001

WELDAS®



7200031



5800000

5



4800638



WELDAS®

7200030



WELDAS®

7200028



5800057



5800071



5800078



14400042



5800032

Schweißer-Jacke

■ **Ausführung:** Gefertigt nach EN ISO 11611 (vormals EN 470-1), EN ISO 11612 (vormals EN 531) • Aus Spezialgewebe Proban 100%, flammhemmend • 460 g/m² - Sanfor-Standard • Farbe grau • Mit verdeckter Knopfleiste, 1 Brust- und 2 Seitentaschen, mit verschließbarer Patte

Art.-Nr.	Bezeichnung	VE	ME	EUR/ME
5800057	Proban-Schweißer-Jacke Größe 48	1	1 Stück	46,60
5800058	Proban-Schweißer-Jacke Größe 50	1	1 Stück	46,60
5800059	Proban-Schweißer-Jacke Größe 52	1	1 Stück	46,60
5800060	Proban-Schweißer-Jacke Größe 54	1	1 Stück	46,60
5800061	Proban-Schweißer-Jacke Größe 56	1	1 Stück	51,26
5800062	Proban-Schweißer-Jacke Größe 58	1	1 Stück	51,26
5800063	Proban-Schweißer-Jacke Größe 60	1	1 Stück	53,59

Schweißer-Bundhose

■ **Ausführung:** Gefertigt nach EN ISO 11611 (vormals EN 470-1), EN ISO 11612 (vormals EN 531) • Aus Spezialgewebe Proban 100%, flammhemmend • 460 g/m² - Sanfor-Standard • Farbe grau • Mit eingearbeiteten Seitentaschen, Bund mit Gummizug und Gürtel-Schlaufen, sowie Zollstocktasche

Art.-Nr.	Bezeichnung	VE	ME	EUR/ME
5800071	Proban-Schweißer-Bundhose Größe 48	1	1 Stück	44,50
5800072	Proban-Schweißer-Bundhose Größe 50	1	1 Stück	44,50
5800073	Proban-Schweißer-Bundhose Größe 52	1	1 Stück	44,50
5800074	Proban-Schweißer-Bundhose Größe 54	1	1 Stück	44,50
5800075	Proban-Schweißer-Bundhose Größe 56	1	1 Stück	48,95
5800076	Proban-Schweißer-Bundhose Größe 58	1	1 Stück	48,95
5800077	Proban-Schweißer-Bundhose Größe 60	1	1 Stück	51,18

Schweißer-Latzhose

■ **Ausführung:** Gefertigt nach EN ISO 11611 (vormals EN 470-1), EN ISO 11612 (vormals EN 531) • Aus Spezialgewebe Proban 100%, flammhemmend • 460 g/m² - Sanfor-Standard • Farbe grau • Mit Stretchträger und innenliegender, verschließbarer Latztasche, 2 eingearbeitete Seitentaschen, verschließbare Gesäßtasche, 2 weitenverstellbare Seitenverschlüsse, Zollstocktasche

Art.-Nr.	Bezeichnung	VE	ME	EUR/ME
5800078	Proban-Schweißer-Latzhose Größe 48	1	1 Stück	54,50
5800079	Proban-Schweißer-Latzhose Größe 50	1	1 Stück	54,50
5800080	Proban-Schweißer-Latzhose Größe 52	1	1 Stück	54,50
5800081	Proban-Schweißer-Latzhose Größe 54	1	1 Stück	54,50
5800082	Proban-Schweißer-Latzhose Größe 56	1	1 Stück	59,95
5800083	Proban-Schweißer-Latzhose Größe 58	1	1 Stück	59,95
5800084	Proban-Schweißer-Latzhose Größe 60	1	1 Stück	62,68

Schweißer-Sicherheitsstiefel S3

■ **Ausführung:** Nach EN ISO 20345 S3 HI • Schnallen-Stiefel mit Stahlkappe und Stahlzwischensohle • Aus Vollrind-Oberleder und Ergo-Tex Funktionsfutter • Klima Komfort Einlegesohle und PPS-Dämpfungssystem • Hitzebeständige (bis 200°C), öl-, benzin- und säurefeste DuoSoft-Sohle, durchtrittssicher • Gepolsterter Schaftabschluss • Verstellbare Sicherheitsschnallen • Farbe schwarz

Art.-Nr.	Bezeichnung	VE	ME	EUR/ME
14400042	Duo Soft® 765 HI Größe: 39-48	1	1 Paar	60,35

Handschuhe "Maxiflex"

■ **Ausführung:** Gefahren-Kategorie II - Schutz bei mittleren Risiken • Nach EN 420 u. EN 388 - Schutz gegen mechanische Belastung • Finger und Innenhand PU-beschichtet • Flüssigkeitsabweisend und rutschhemmend • Waschbar
 ■ **Anwendung:** Für Montagearbeiten kleiner Teile in der Elektronik-Industrie, Automobilbereich, Druckereien etc.

Art.-Nr.	Bezeichnung	VE	ME	EUR/ME
5800032	Nylon-Feinstrick-Handschuh Maxiflex Gr. 7, grau/schwarz	12	1 Paar	4,90
5800033	Nylon-Feinstrick-Handschuh Maxiflex Gr. 8, grau/schwarz	12	1 Paar	4,90
5800034	Nylon-Feinstrick-Handschuh Maxiflex Gr. 9, grau/schwarz	12	1 Paar	4,90
5800035	Nylon-Feinstrick-Handschuh Maxiflex Gr. 10, grau/schwarz	12	1 Paar	4,90

Arbeitshandschuhe

- **Ausführung:** Aus Vollleder mit Stoffrücken kombiniert • Angenehme Passform
- **Anwendung:** Für allgemeine Arbeiten im Transport-, Bau- oder Metallgewerbe • Kat. II • Größe 10

Art.-Nr. Bezeichnung	VE	ME	EUR/ME
12200030 Arbeitshandschuhe, Rind-Vollleder, natur, CAT 2 Größe: 10 H	120	1 Paar	3,64



12200030

- **Ausführung:** Aus Leder mit Stoffrücken kombiniert • Angenehme Passform
- **Anwendung:** Für allgemeine Arbeiten im Transport-, Bau- oder Metallgewerbe • Kat. I • Größe 10

Art.-Nr. Bezeichnung	VE	ME	EUR/ME
5800206 5-Fg.-Handschuh aus geschliffenem Leder, gefüttert	1	1 Paar	1,54
5800209 5-Fg.-Handschuh aus Narbenleder, gefüttert	1	1 Paar	2,02
5800207 5-Fg.-Handschuh aus Rindpolsterleder, gefüttert	1	1 Paar	1,44
5500439 5-Fg.-Handschuh aus Ziegennappeleder mit Trikotrücken	200	1 Paar	2,24



5800206

Arbeitshandschuhe "Bremerhaven"

- **Ausführung:** Gefahren-Kategorie II - Schutz bei mittleren Risiken • Nach EN 420 und EN 388 • Universeller Arbeitshandschuh mit hohem Tragekomfort aus atmungsaktivem Qualitäts-Rindnarbenleder • Mit Doppelnähten • Hochwertige Verarbeitung sorgt für lange Standzeiten • Hohe Weiterreiß- und Durchstichfestigkeit • ph-hautneutral
- **Anwendung:** Für grobe Arbeiten im Lager-, Transport-, Bau- oder Metallgewerbe sowie in der Forst- und Landwirtschaft und im Gartenbau • Länge 28 cm

Art.-Nr. Bezeichnung	VE	ME	EUR/ME
5500000 5-Fg.-Handschuh "Bremerhaven" Größe 10	120	1 Paar	3,87
5500001 5-Fg.-Handschuh "Bremerhaven" Größe 12	120	1 Paar	3,90



5500000

Schweißerhandschuh Spaltleder

- **Ausführung:** 5 Fi-Schweißerhandschuh aus ausgesuchtem Spaltleder • Baumwollfutter • Länge 35 cm

Art.-Nr. Bezeichnung	VE	ME	EUR/ME
12200146 MAG Schweißerhandschuhe, Rind-Spaltleder, gelb, CAT 2 Größe: 9	60	1 Paar	4,70
12200147 MAG Schweißerhandschuhe, Rind-Spaltleder, gelb, CAT 2 Größe: 10,5	12	1 Paar	4,60
12200145 MAG Schweißerhandschuhe, Rind-Spaltleder, gelb, CAT 2 Größe: 12	60	1 Paar	5,60



12200146

Schweißerhandschuh Kombileder

- **Ausführung:** 5 Fi-Schweißerhandschuh • sehr weiches Narbenleder, Zeigefinger • Rücken und Stulpe weiches Spaltleder • Länge 35 cm

Art.-Nr. Bezeichnung	VE	ME	EUR/ME
4800645 Schweißerhandschuhe Standard, Narbenleder	1	1 Paar	3,90



4800645

Allzweck - Schweißerhandschuh

- **Ausführung:** Gefahren-Kategorie III - Schutz bei mittleren Risiken • Nach EN 12477 Type A/B, EN 388, EN 420, TÜV-Kennblatt BP 21128415002 • Besonders hochwertigem Spalt-Rindleder aus der Schulter • Mit Flügeldaumen für erhöhte Bewegungsfreiheit • Alle Nähte doppelt mit 3-fach DuPont Kevlar®-Garn verarbeitet • Gefüttert
- **Anwendung:** Hochwertiger Handschuh für robuste Arbeiten, insbesondere für das MIG/MAG-Schweißen • Farbe: rot • Länge 34 cm

Art.-Nr. Bezeichnung	VE	ME	EUR/ME
7200009 5-Fg.-Handschuh 10-2101 Größe L	1	1 Paar	6,20
7200010 5-Fg.-Handschuh 10-2101 Größe XL	1	1 Paar	6,20



7200009



5

WELDAS®



7200011



5500002



5500005



12200170

WELDAS®



7200000

Schweißerhandschuh "Steersotuff"

- **Ausführung:** Gefahrenkategorie II • Nach EN 12477, EN 388, EN 407, EN 420, TÜV-Kennblatt BP 60017622.0002 • 5-Fg. Handschuh aus besonders hochwertigem Rindleder • Mit Comfoflex gefüttertem Handrücken für perfekten Polstereffekt sowie zur schweißabsorbierend • Alle Nähte mit 4-fach DuPont Kevlar-Garn verarbeitet • Öl- und wetterbeständig
- **Anwendung:** Vornehmlich beim Schweißen und Montieren, auch für allgemeine Arbeiten im Transport- und Metallgewerbe • Länge 36 cm

Art.-Nr. Bezeichnung	VE	ME	EUR/ME
7200011 5-Fg.-Handschuh 10-2755 Größe L	1	1 Paar	21,80
7200012 5-Fg.-Handschuh 10-2755 Größe XL	1	1 Paar	21,80
7200013 5-Fg.-Handschuh 10-2755 Größe XXL	1	1 Paar	23,90

Schweißerhandschuhe "Granada"

- **Ausführung:** Gefahrenkategorie II - Schutz bei mittleren Risiken • Nach EN 388, EN 407, EN 420 • Handschuh aus hautfreundlichem, atmungsaktivem Rindnarbenleder - Stulpe aus widerstandsfähigem Spaltleder • Hohe Weiterreiß- und Durchstichfestigkeit durch doppelte Nähte • ph-hautneutral
- **Anwendung:** Für leichte Schweißarbeiten und Tätigkeiten in der Metallbearbeitung • Länge 35 cm

Art.-Nr. Bezeichnung	VE	ME	EUR/ME
5500002 5-Fg.-Handschuh "Granada" Größe 10	120	1 Paar	3,92
5500003 5-Fg.-Handschuh "Granada" Größe 11	120	1 Paar	3,92

Schweißerhandschuhe "Mühlheim II Super"

- **Ausführung:** Gefahrenkategorie II - Schutz bei hohen Risiken • Nach EN 12477, EN 388, EN 407, EN 420 • Handschuh-Innenseite aus hautfreundlichem, atmungsaktivem Rindnarbenleder - Handrücken aus hitzebeständigem Spaltleder • Komplett gefüttert für guten Tragekomfort • Hohe Weiterreiß- und Durchstichfestigkeit durch doppelte Nähte • ph-hautneutral
- **Anwendung:** Einsetzbar bei Schweißarbeiten mit extremer mechanischer Belastung, sowie in der Metallbearbeitung, Gießereien und der Automobil- und Werftindustrie • Länge 35 cm

Art.-Nr. Bezeichnung	VE	ME	EUR/ME
5500004 5-Fg.-Handschuh "Mühlheim II Super" Größe 10	60	1 Paar	6,78
5500005 5-Fg.-Handschuh "Mühlheim II Super" Größe 11	60	1 Paar	6,78

Schweißerhandschuh Argon

- **Ausführung:** Gefertigt aus weichem Nappaleder mit Spaltlederstulpe 35 cm • besonders geeignet zum WIG-Schweißen

Art.-Nr. Bezeichnung	VE	ME	EUR/ME
2200170 WIG Schweißerhandschuhe, Nappa-Leder, weiß, CAT 2 Größe: 9	120	1 Paar	3,24
2200168 WIG Schweißerhandschuhe, Nappa-Leder, weiß, CAT 2 Größe: 10	120	1 Paar	3,32
2200169 WIG Schweißerhandschuhe, Nappa-Leder, weiß, CAT 2 Größe: 11	120	1 Paar	3,32

WIG-Schweißerhandschuhe aus Schweinsleder

- **Ausführung:** Gefahren-Kategorie II - Schutz bei mittleren Risiken • Nach EN 12477 Type A/B, EN 388, EN 407, EN 420, TÜV-Kennblatt BP 60017622 0003 • Aus weichem Schweinsleder • Nähte mit DuPont Kevlar-Garn verarbeitet • Extra lange Manschette für zusätzlichen Handgelenk- und Unterarmschutz • Nahtloser Zeigefinger zur optimalen Kontrolle von Schweißzusätzen • Weitere Größen auf Anfrage
- **Anwendung:** Empfehlenswert bei WIG-Schweißarbeiten, bei denen besonderes Tastempfinden gefordert ist • Länge 35 cm

Art.-Nr. Bezeichnung	VE	ME	EUR/ME
7200000 5-Fg.-Handschuh 10-1003 Größe L	1	1 Paar	12,40
7200001 5-Fg.-Handschuh 10-1003 Größe XL	1	1 Paar	12,40
7200002 5-Fg.-Handschuh 10-1003 Größe XXL	1	1 Paar	13,60



WIG-Schweißerhandschuhe aus Kalbsleder

- **Ausführung:** Gefahren-Kategorie II - Schutz bei mittleren Risiken • Nach EN 12477 Type A/B, EN 388, EN 407, EN 420, TÜV-Kennblatt BP 60017622.0003 • Besonders weiches Kalbsleder • Nähte mit DuPont Kevlar-Garn verarbeitet • Extra lange Manschette für zusätzlichen Handgelenk- und Unterarmschutz • Nahtloser Zeigefinger zur optimalen Kontrolle von Schweißzusätzen • Weitere Größen auf Anfrage
- **Anwendung:** Empfehlenswert bei WIG-Schweißarbeiten, bei denen besonderes Tastempfinden gefordert ist • Länge 35 cm

Art.-Nr. Bezeichnung	VE	ME	EUR/ME
7200003 5-Fg.-Handschuh 10-1005 Größe L	1	1 Paar	13,90
7200004 5-Fg.-Handschuh 10-1005 Größe XL	1	1 Paar	13,90
7200005 5-Fg.-Handschuh 10-1005 Größe XXL	1	1 Paar	15,30



7200003

WIG-Schweißerhandschuhe aus Ziegenleder

- **Ausführung:** Gefahrenkategorie II • Nach EN 12477, EN 388, EN 407, EN 420, TÜV-Kennblatt BP 60017622.0004 • 5-Fg. Handschuh aus besonders weichem Ziegenleder • Nähte mit DuPont Kevlar-Garn verarbeitet • Extra lange Manschette für zusätzlichen Handgelenk- und Unterarmschutz • Nahtloser Zeigefinger zur optimalen Kontrolle von Schweißzusätzen mit kleinen Durchmessern • Weitere Größen auf Anfrage
- **Anwendung:** Empfehlenswert bei WIG-Schweißarbeiten, bei denen besonderes Tastempfinden gefordert ist • Länge 35 cm

Art.-Nr. Bezeichnung	VE	ME	EUR/ME
7200006 5-Fg.-Handschuh 10-1009 Größe L	1	1 Paar	16,90
7200007 5-Fg.-Handschuh 10-1009 Größe XL	1	1 Paar	16,90
7200008 5-Fg.-Handschuh 10-1009 Größe XXL	1	1 Paar	18,60



7200006

WIG-Schweißerhandschuhe "Mexico-Z-Lang"

- **Ausführung:** Gefahren-Kategorie II - Schutz bei mittleren Risiken • Nach EN 12477A, EN 388, EN 407, EN 420 • Aus weichem, atmungsaktivem Ziegennappaleder für gutes Tastvermögen • Mit Stulpe und Flügeldäumen • ph-hautneutral
- **Anwendung:** Empfehlenswert bei WIG-Schweißarbeiten, bei denen besonderes Tastempfinden gefordert ist • Länge 35 cm

Art.-Nr. Bezeichnung	VE	ME	EUR/ME
5500006 5-Fg.-Handschuh "Mexico Z lang" Größe 9	150	1 Paar	4,81
5500007 5-Fg.-Handschuh "Mexico Z lang" Größe 10	150	1 Paar	4,81
5500008 5-Fg.-Handschuh "Mexico Z lang" Größe 11	150	1 Paar	4,81



5500006

WIG-Schweißerhandschuhe "Mexico-Z-Super"

- **Ausführung:** Gefahren-Kategorie II - Schutz bei mittleren Risiken • Nach EN 12477A, EN 388, EN 407, EN 420 • Aus besonders weichem, hydrophobiertem Top-Ziegennappaleder für gutes Tastvermögen und angenehmen Tragekomfort • Mit Stulpe • ph-hautneutral
- **Anwendung:** Für feine Schweiß- und Lötarbeiten • Länge 35 cm

Art.-Nr. Bezeichnung	VE	ME	EUR/ME
5500009 5-Fg.-Handschuh "Mexico Z Super" Größe 10	80	1 Paar	7,13
5500010 5-Fg.-Handschuh "Mexico Z Super" Größe 11	80	1 Paar	7,13



5500009

Handschutz

- **Ausführung:** Nach EN 532, TÜV-Kennblatt BP 744-800515/25 • Hochhitzebeständiger, aluminisierter Handschutz aus Rind-Spaltleder, vernäht mit Kevlar-Faden
- **Anwendung:** Zum zusätzlichen Schutz der Handoberfläche gegen Strahlungshitze

Art.-Nr. Bezeichnung	VE	ME	EUR/ME
7200029 Rind-Spaltleder-Kombi, aluminisiert Größe 15x20 cm	1	1 Stück	7,30



7200029

Hochhitze-Schweißerhandschuh

- **Ausführung:** Gefahren-Kategorie II - Schutz bei mittleren Risiken • Nach EN 12477 Type A/B, EN 388, EN 407, EN 420, TÜV-Kennblatt BP 600225110001 • Multischichthandschuh - Handinnenfläche aus Rind-Spaltleder, Handaußenseite aus Rind-Vollleder, sowie zusätzlicher aluminisierter Rückseite aus PFR-Kunstseide zur Reflektion der Strahlungshitze (bis zu 95%) • Mit Hirsch-Spaltleder und Comfoflex gefüttertem Handrücken für perfekten Polstereffekt und schweißabsorbierende • Alle Nähte mit 4-fach DuPont Kevlar-Garn verarbeitet • Öl- und wetterbeständig
- **Anwendung:** Für MAG/WIG-Schweißarbeiten, bei denen mit hoher Kontakt- und Strahlungshitze zu rechnen ist (bis 350°C) • Länge 36 cm

Art.-Nr. Bezeichnung	VE	ME	EUR/ME
7200014 5-Fg.-Handschuh 10-2755 Größe L	1	1 Paar	28,90
7200015 5-Fg.-Handschuh 10-2755 Größe XL	1	1 Paar	28,90



7200014



8000004 8000002

Hoch-Hitzeschutzhandschuhe

- **Ausführung:** CE KAT III - Schutz bei hohem Risiko bis 500°C Kontakthitze • Nach EN 388 - Schutz gegen mechanische Belastung • Nach EN 407 - Schutz gegen thermische Risiken (Hitze und Flammen) • Aus Aramidgewebe • Besonders schnittfest, abriebfest und asbestfrei, beidseitig tragbar - daher kostensparend • Universalgröße
- **Anwendung:** Einsatz in der Glasindustrie, Gießereien und metallverarbeitenden Betrieben bei Hitzeentwicklung • Länge 30 cm

Art.-Nr.	Bezeichnung	VE	ME	EUR/ME
8000004	5-Fg. Hitzeschutzhandschuh Aramid	1	1 Paar	37,00
8000002	Faust-Hitzeschutzhandschuh Aramid	1	1 Paar	29,50



8000003

Hoch-Hitzeschutzhandschuh "Aramid /Alu"

- **Ausführung:** Gefahren-Kategorie III - Schutz bei hoher Strahlungshitze bis 1000°C • Nach EN 388 - Schutz gegen mechanische Belastung • Nach EN 407 - Schutz gegen thermische Risiken (Hitze und Flammen) • 5-Finger-Hitzeschutzhandschuh • Aramid in der Handinnenfläche gegen Schweißspritzer bis 500°C • Handaußenfläche und Stulpe aus alubeschichtetem Gewebe • Universalgröße • Flexibel in der Handhabung
- **Anwendung:** Einsatz in der Glasindustrie, Gießereien und metallverarbeitenden Betrieben bei Hitzeentwicklung und zum Schweißen bei extremer Hitze • Länge 38 cm

Art.-Nr.	Bezeichnung	VE	ME	EUR/ME
8000003	5-Fg. Hitzeschutzhandschuh Aramid + Alu	1	1 Paar	59,00



8000001

Hoch-Hitzeschutzhandschuh "Sebatanleder /Alu"

- **Ausführung:** Gefahren-Kategorie III - Schutz bei hoher Strahlungshitze bis 1000°C • Nach EN 388 - Schutz gegen mechanische Belastung • Nach EN 407 - Schutz gegen thermische Risiken (Hitze und Flammen) • 5-Finger-Hitzeschutzhandschuh • Sabatanleder in der Handinnenfläche gegen Schweißspritzer bis 500°C • Handaußenfläche und Stulpe aus alubeschichtetem Gewebe • Universalgröße • Flexibel in der Handhabung
- **Anwendung:** Einsatz in der Glasindustrie, Gießereien und metallverarbeitenden Betrieben bei Hitzeentwicklung • Länge 38 cm

Art.-Nr.	Bezeichnung	VE	ME	EUR/ME
8000001	5-Fg. Hitzeschutzhandschuh Sebatanleder + Alu	1	1 Paar	53,50

Arbeitsschutzhelme

- **Ausführung:** Nach EN 397 • Gerade Helmschale aus Polyethylen • Verstärkte Helmschale an allen kritischen Punkten • 6-Punkt-Aufhängung aus Vollkunststoff • Praktischer Ratschenschlüsselverschluss zur schnelleren Kopfanpassung • Zulassung als Kältehelm 1. Klasse bis -30°C • Großzügige Belüftungslöcher an beiden Seiten • Mit umlaufender Regenrinne
- **Anwendung:** Einsatzbereich am Bau und in Industrie/Handwerk

Art.-Nr.	Bezeichnung	VE	ME	EUR/ME
5800007	Kopfschutz-Helm weiß	1	1 Stück	7,35
5800004	Kopfschutz-Helm blau	1	1 Stück	7,35
5800006	Kopfschutz-Helm rot	1	1 Stück	7,35
5800005	Kopfschutz-Helm gelb	1	1 Stück	7,35



5800005

Kapsel-Gehörschutz

- **Ausführung:** Geprüft nach EN 352 mit CE-Kennzeichnung • Kapsel-Gehörschutz mit gutem Tragekomfort • Mit verstellbarem Kunststoffbügel • Leichter und komfortabler Gehörschutz mit breiten und weichen Ohrpolstern
- **Anwendung:** Für den Einsatz in allen Lärmsituationen ohne große Pegelspitzen • Für gelegentlich notwendiges Tragen geeignet

Art.-Nr.	Bezeichnung	VE	ME	EUR/ME
5800016	Kapsel-Gehörschutz	1	1 Stück	7,20



5800016

Bügelgehörschutz 3M Modell 1310

- **Ausführung:** Nach EN 352, mit CE-Kennzeichnung • Extrem elastischer Bügel für konstant niedrigen Anpressdruck • Effektive Schalldämmung (SNR=26 dB) für guten Schutz • Weiche Stöpsel, die nicht ins Ohr eindringen, für höchsten Komfort • Geringes Gewicht

Art.-Nr.	Bezeichnung	VE	ME	EUR/ME
1900200	3M 1310 Bügelgehörschützer	1	1 Stück	4,88
1900201	Ersatzstöpsel (Paar) für 3M 1310	100	1 Paar	1,74



1900200

Gehörschutz-Stöpsel "Modell 303"

- **Ausführung:** Geprüft nach EN 352-2 • Konisch geformte, komfortable Schaumstoffstöpsel aus Polyurethan • Passend für normale bis weite Gehörgänge - in zwei Größen lieferbar • Dämmwert: SNR=33 dB

Art.-Nr.	Bezeichnung	VE	ME	EUR/ME
5800013	Gehörschutzstöpsel Bilsom 303 Gr. S - Packung á 10 Stück	1	1 Pack	2,42

Gehörschutz-Stöpsel "Modell 303"

■ **Ausführung:** Geprüft nach EN 352-2 • Konisch geformte, komfortable Schaumstoffstöpsel aus Polyurethan • Passend für normale bis weite Gehörgänge - in zwei Größen lieferbar • Dämmwert: SNR=33 dB

Art.-Nr.	Bezeichnung	VE	ME	EUR/ME
5800012	Gehörschutzstöpsel Bilsom 303 Gr. L - Packung á 10 Stück	1	1 Pack	2,42
5800014	Gehörschutzstöpsel Bilsom 303 Gr. S - Handdispenser á 100 Paar	1	1 Box	23,10
5800015	Gehörschutzstöpsel Bilsom 303 Gr. L - Handdispenser á 100 Paar	1	1 Box	23,75



5800012

5800014

Atemschutzmasken 3M

■ **Ausführung:** Komfortable Filtermasken nach EN 149:2001 • Nasenbügel für optimale Anpassung an die Gesichtsform, gefüttert • Hoher Tragekomfort mit exzellentem Dichtsitz ohne Druck • Farbcodierte Befäderung zum schnellen Erkennen der Schutzstufe

■ **Anmerkung:** Cool-Flow-Ausatemventil (nicht bei 3M 8710) verhindert Hitzestau unter der Maske und erleichtert dadurch das Atmen.

Art.-Nr.	Bezeichnung	VE	ME	EUR/ME
1900206	3M 8710E - FFP1 gegen Partikel bis zum 4-fachen MAK-Wert	20	1 Stück	0,94
900207	3M 8825 - FFP2 D gegen Partikel bis zum 10-fachen MAK/TRK-Wert	5	1 Stück	6,39
1900288	3M 8835 - FFP3 D (Gr.M) gegen Partikel bis zum 30-fachen MAK/TRK-Wert	10	1 Stück	7,55
1900289	3M 8835 - FFP3 D (Gr.L) gegen Partikel bis zum 30-fachen MAK/TRK-Wert	10	1 Stück	7,55



1900206

1900207

1900289

Spezial-Atemschutzmaske 3M 9928

■ **Ausführung:** Filtermaske nach EN 149:2001 + A1:2009, CE-Kennzeichnung • Mit Aktivkohleschicht gegen Gerüche, Gase & Dämpfe unter MAK • Gepolsterte Nasenbügel für optimale Anpassung an die Gesichtsform • Extra breite, hautfreundliche Gesichtsdichtung für mehr Sicherheit und Komfort • Innovatives Filtermedium für mehr Schutz und geringere Atemwiderstände • Mit Cool-Flow-Ausatemventil

■ **Anwendung:** Spezial-Atemschutzmaske für alle Schweißvorgänge, ideal zur Anwendung unter dem Schweißhelm/-schild

Art.-Nr.	Bezeichnung	VE	ME	EUR/ME
1900208	3M 9928 - FFP2 R D Partikel bis zum 10-fachen des Grenzwertes und gegen Ozon	10	1 Stück	8,32



1900208

Atemschutz-Halbmaske 3M 4279

■ **Ausführung:** Halbmaske nach EN 405:2001 + A1:2009, mit CE-Kennzeichnung • Kompletmmaske - daher sofort einsetzbar • Integrierte Filterelemente für geringe Atemwiderstände und uneingeschränkte Sicht • Dolomit-Staub-Prüfung (D) garantiert eine lange Lebenszeit des Partikelfilters • Parabolisches Ausatemventil zur Reduzierung des Wärmestaus • Sicherer Sitz durch komfortable Befäderung mit Kopfhalterung • Wartungsfrei

Art.-Nr.	Bezeichnung	VE	ME	EUR/ME
1900205	3M 4279 - FFABKP3RD gegen Gase, Dämpfe und Partikel bis zum 30-fachen MAK/TRK-Wert	1	1 Stück	30,14



1900205

Hitzeschutzgewebe HT 450

■ **Ausführung:** Hitzeschutzdecken als idealer Schutz für eine hohe Temperaturbelastung • Alle Gewebe getestet nach DIN 4102-1 (Brandverhalten von Baustoffen und Bauteilen) • In verschiedenen Größen sowie Belastungsstufen lieferbar • Natürlich asbest- und keramikfaserfrei • 8000013/8000018-8000020: E-Glasgewebe HT 450, einseitig Alufix-beschichtet, mattgrau

Art.-Nr.	Bezeichnung	VE	ME	EUR/ME
8000013	Hitzeschutzgewebe HT 450 Meterware x 1000 mm	50	1 m ²	10,10
8000018	Hitzeschutzdecke HT 450 1000x1000 mm	1	1 Stück	15,30
8000019	Hitzeschutzdecke HT 450 1000x2000 mm	1	1 Stück	30,60
8000020	Hitzeschutzdecke HT 450 2000x2000 mm	1	1 Stück	61,50



Made in Germany.

Hitzeschutzgewebe HT 550

■ **Ausführung:** Hitzeschutzdecken als idealer Schutz für eine hohe Temperaturbelastung • Alle Gewebe getestet nach DIN 4102-1 (Brandverhalten von Baustoffen und Bauteilen) • In verschiedenen Größen sowie Belastungsstufen lieferbar • Natürlich asbest- und keramikfaserfrei • 8000010/8000015-8000017: E-Glasgewebe HT 550, einseitig Alufix-beschichtet, mattgrau

Art.-Nr.	Bezeichnung	VE	ME	EUR/ME
8000010	Hitzeschutzgewebe HT 550 Meterware x 1000 mm	50	1 m ²	19,80
8000015	Hitzeschutzdecke HT 550 1000x1000 mm	1	1 Stück	20,70
8000016	Hitzeschutzdecke HT 550 1000x2000 mm	1	1 Stück	41,40
8000017	Hitzeschutzdecke HT 550 2000x2000 mm	1	1 Stück	83,00



Made in Germany.

8000010



Made in Germany.



8000012



Made in Germany.



8000011



Made in Germany.



8000038



Made in Germany.



8000000



Made in Germany.



8000009



Made in Germany.



8000005

Hitzeschutzgewebe HT 700

■ **Ausführung:** Hitzeschutzdecken als idealer Schutz für eine hohe Temperaturbelastung • Alle Gewebe getestet nach DIN 4102-1 (Brandverhalten von Baustoffen und Bauteilen) • In verschiedenen Größen sowie Belastungsstufen lieferbar • Natürlich asbest- und keramikfaserfrei • 8000012/8000021-8000023: E-Glasgewebe HT 700, HT-finish, hellbraun, nicht brennbar nach DIN 4102-1

Art.-Nr.	Bezeichnung	VE	ME	EUR/ME
8000012	Hitzeschutzgewebe HT 700 Meterware x 1000 mm	50	1 m ²	21,30
8000021	Hitzeschutzdecke HT 700 1000x1000 mm	1	1 Stück	24,30
8000022	Hitzeschutzdecke HT 700 1000x2000 mm	1	1 Stück	48,60
8000023	Hitzeschutzdecke HT 700 2000x2000 mm	1	1 Stück	97,50

Hitzeschutzgewebe HT 1050

■ **Ausführung:** Hitzeschutzdecken als idealer Schutz für eine hohe Temperaturbelastung • Alle Gewebe getestet nach DIN 4102-1 (Brandverhalten von Baustoffen und Bauteilen) • In verschiedenen Größen sowie Belastungsstufen lieferbar • Natürlich asbest- und keramikfaserfrei • 8000011/8000024-8000026: Silikatgewebe HT 1050, beidseitig beschichtet, gold, nicht brennbar nach DIN 4102-1

Art.-Nr.	Bezeichnung	VE	ME	EUR/ME
8000011	Hitzeschutzgewebe HT 1050 Meterware x 900 mm	50	1 m ²	30,80
8000024	Hitzeschutzdecke HT 1050 1000x900 mm	1	1 Stück	41,10
8000025	Hitzeschutzdecke HT 1050 2000x900 mm	1	1 Stück	82,50
8000026	Hitzeschutzdecke HT 1050 2000x1800 mm	1	1 Stück	165,00

Trockenmatte als Lötunterlage

■ **Ausführung:** Beidseitig mehrfach verwendbar • Mit Alu-Einlage • Zum Schutz vor Beschädigung von Teppichen, Tapeten, Parkettböden • Belastbarkeit bis 700°C

Art.-Nr.	Bezeichnung	VE	ME	EUR/ME
8000038	Flammschutzmatte mit Alu-Einlage 330x500 mm	1	1 Stück	20,40

Feuchtmatte als Schweißunterlage

■ **Ausführung:** Als direkte Schweißunterlage bis 3000°C kurzfristig auf der schwarzen Seite anwendbar • Schutz vor flüssigen Schweißperlen • Mehrschichtiger, einseitig feuchter Spezialaufbau • Wiederverwendbar durch Nachfeuchten

Art.-Nr.	Bezeichnung	VE	ME	EUR/ME
8000000	Feuchtmatte mit Spezialisierung 300x500 mm	1	1 Stück	57,00

Flammschutzpasten

■ **Ausführung:** Kurzfristig bis ca. 3000°C belastbar • Verhindert den Weiterfluss der Hitze im Material (z. B. Kupfer, Stahl etc.) • Verformungen und Verfärbungen werden vermieden - kostspielige Demontagen entfallen

■ **Anwendung:** 8000009 wird mit der Hand aufgetragen und klebt nicht an den Fingern bzw. am Material. Die Paste ist fest und modellierbar. 8000014 wird mit dem Spachtel aufgetragen und ist ideal für lange Schweißnähte. Die Paste ist weich und flexibel. Inhalt: 1 kg

Art.-Nr.	Bezeichnung	VE	ME	EUR/ME
8000009	Flammschutzpaste bis 3000 °C, fest formbar	1	1 Dose	20,70
8000014	Flammschutzpaste bis 3000 °C, flexibel formbar	1	1 Dose	18,20

Schutzschläuche für Schlauchpakete

■ **Ausführung:** Aus hitzebeständigem Gewebe (Kontakthitze 500°C) mit Aluminiumbeschichtung (Strahlungshitze 1000°C) Option: Wahlweise Klettverschluss (zum nachträglichen Ausrüsten) oder Endlos-Naht • Weitere Durchmesser und Qualitäten auf Anfrage!

■ **Anwendung:** Zum Schutz u.a. von Schlauchpaketen gegen Strahlungshitze, Schweißperlen, Funkenflug und von Stromkabeln, Hydraulikleitungen in der Nähe von Wärmequellen

Art.-Nr.	Bezeichnung	VE	ME	EUR/ME
8000005	Schutzschlauch für Schlauchpakete Ø 50 mm	1	1 m	24,70
8000006	Schutzschlauch für Schlauchpakete Ø 60 mm	1	1 m	30,30
8000007	Schutzschlauch für Schlauchpakete Ø 70 mm	1	1 m	36,00
8000008	Schutzschlauch für Schlauchpakete Ø 80 mm	1	1 m	41,60



Schutzhülle für Schweißgeräte

- **Ausführung:** Schutzhülle aus hitzebeständigem Gewebe (Kontakthitze bis 600°C) • Getestet nach DIN 4102-1 • Mit einseitig schwer entflammbarer Beschichtung zur Erhöhung der Schiebefestigkeit • Mit Klarsichtlamelle für Zugriff auf Anzeigen und Bedienelemente • Größe gemäß Vorgabe (bitte Maße angeben und Zeichnung beifügen!)
- **Anwendung:** Zum Schutz von Schweiß- und Schneidanlagen vor Schweißperlen und Funkenflug - ideal für Leihgeräte, Vorfüh- bzw. Testanlagen • Preis auf Anfrage

Art.-Nr. Bezeichnung	VE	ME	EUR/ME
8000027 Schutzhülle mit Klarsichtlamelle Maße nach Vorgabe	1	1 Stück	a. A.



8000027



Handschutz für Schweißpistolen

- **Ausführung:** Aus abriebfestem, aluminisierten Aramidgewebe (Strahlungshitze bis 1000°C) • Befestigungskonstruktion zur einfachen Fixierung direkt am Brennerhandgriff
- **Anwendung:** Für Arbeiten, bei denen mit hoher Strahlungshitze zu rechnen ist. Durch Verwendung des Handschutzes kann der Anwender die Schweißpistole mit Lederhandschuhen bedienen

Art.-Nr. Bezeichnung	VE	ME	EUR/ME
8000030 Schweißpistolen-Handschutz Standardgröße	1	1 Stück	31,00



8000030



Gewebe-Schweißerschutzvorhänge

- **Ausführung:** Gewebe JT 650 G1, JT 600 HT, JT 900 HT und JT 1200 HT getestet nach DIN 4102-1 • Optional können die Vorhänge an einer, zwei, drei oder allen vier Seiten mit Ösen im Abstand nach Wunsch (Standard = 30 cm) gefertigt werden • Einzelne Qualitäten mit SEE-BG und U.S. Coast Guard Zulassungen Fertigung nach Maß: Bitte bei Bestellung die gewünschte Größe und Ausführung angeben!
- **Anwendung:** Für Schweißkabinen, Raumabtrennungen oder Schutzschilde

Art.-Nr. Bezeichnung	VE	ME	EUR/ME
8000032 Schweißervorhang Baumwollsegeltuch Größe+Ausf. nach Angabe	1	1 m ²	22,20
8000034 Schweißervorhang JT 650 G1 Größe+Ausf. nach Angabe	1	1 m ²	22,40
8000033 Schweißervorhang JT 600 HT Größe+Ausf. nach Angabe	1	1 m ²	29,60
8000035 Schweißervorhang JT 900 HT Größe+Ausf. nach Angabe	1	1 m ²	44,00
8000031 Schweißervorhang JT 1200 HT Größe+Ausf. nach Angabe	1	1 m ²	47,70
8000036 Messingöse Ø 17 mm für Schweißervorhänge (nach Angabe)	1	1 Stück	2,40
8000037 Stahrling Ø 40 mm für Schweißervorhänge (nach Angabe)	1	1 Stück	1,60



8000032



Schutzvorhänge

- **Ausführung:** Aus robustem, ca. 0,4 mm starken Kunststoff • Funkenfest, schwer entflammbar, Klasse 1 gemäß DIN 53 438 T2 • Beständig gegen gebräuchliche Öle, Fette, Säuren und Laugen • Reißfester Saum • Durch eingeschweißte Kunststoffdruckknöpfe im Abstand von 40 cm zum dichtschießenden Aneinanderreihen mehrerer Vorhangbahnen geeignet • Verstärkte Ringösen für Hängegleiter aus hochfestem Kunststoff
- **Anwendung:** Als Schutzvorhang mit UV- und Infrarot-Filter und Sichtkontakt für alle Schweißverfahren gemäß DIN/EN 1598 • Glasklare Ausführung nur zum Schutz gegen Staub, Zugluft, Nässe und Schleifspritzer

Art.-Nr. Bezeichnung	VE	ME	EUR/ME
2201879 Schweißerschutzvorhang S9, dunkelgrün, matt, H 1.600 x B 1.300 mm	1	1 Stück	31,70
2201880 Schweißerschutzvorhang S9, dunkelgrün, matt, H 1.800 x B 1.300 mm	1	1 Stück	34,30
2201881 Schweißerschutzvorhang S9, dunkelgrün, matt, H 2.000 x B 1.300 mm	1	1 Stück	38,90
2201882 Schweißerschutzvorhang S9, dunkelgrün, matt, H 2.200 x B 1.300 mm	1	1 Stück	42,80
2201883 Schweißerschutzvorhang S9, dunkelgrün, matt, H 2.400 x B 1.300 mm	1	1 Stück	47,40
2201884 Schweißerschutzvorhang S9, dunkelgrün, matt, H 2.600 x B 1.300 mm	1	1 Stück	51,10
2201885 Schweißerschutzvorhang S9, dunkelgrün, matt, H 2.800 x B 1.300 mm	1	1 Stück	57,20
2201886 Schweißerschutzvorhang S9, dunkelgrün, matt, H 3.000 x B 1.300 mm	1	1 Stück	61,60
2201887 Schweißerschutzvorhang S4, hellgrün, H 1.600 x B 1.300 mm	1	1 Stück	31,70
2201888 Schweißerschutzvorhang S4, hellgrün, H 1.800 x B 1.300 mm	1	1 Stück	34,30
2201889 Schweißerschutzvorhang S4, hellgrün, H 2.000 x B 1.300 mm	1	1 Stück	38,90
2201890 Schweißerschutzvorhang S4, hellgrün, H 2.200 x B 1.300 mm	1	1 Stück	42,80
2201891 Schweißerschutzvorhang S4, hellgrün, H 2.400 x B 1.300 mm	1	1 Stück	47,40
2201892 Schweißerschutzvorhang S4, hellgrün, H 2.600 x B 1.300 mm	1	1 Stück	51,10
2201893 Schweißerschutzvorhang S4, hellgrün, H 2.800 x B 1.300 mm	1	1 Stück	57,20
2201894 Schweißerschutzvorhang S4, hellgrün, H 3.000 x B 1.300 mm	1	1 Stück	61,60

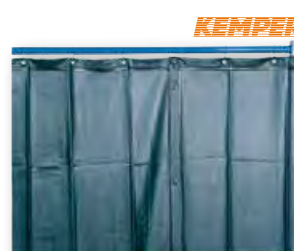

2201879



2201887

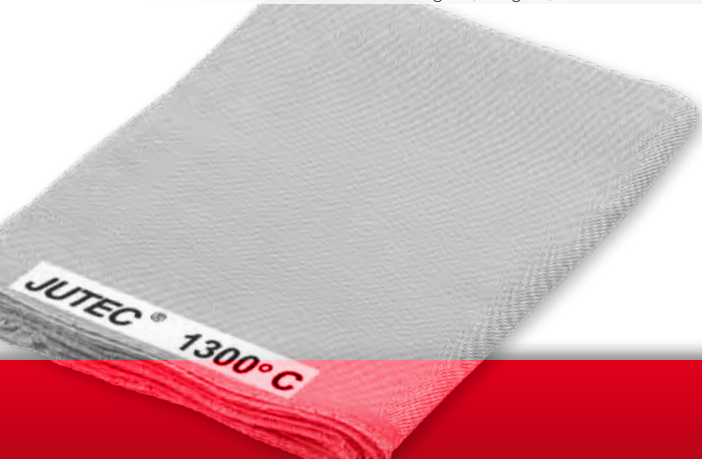

KEMPER



2201895

KEMPER



2201903

KEMPER



2201911

KEMPER



2201985

KEMPER



2201992

KEMPER

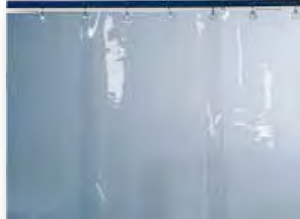

2201999

Schweißerschutzvorhänge

■ **Ausführung:** Aus robustem, ca. 0,4 mm starken Kunststoff • Funkenfest, schwer entflammbar, Klasse 1 gemäß DIN 53 438 T2 • Beständig gegen gebräuchliche Öle, Fette, Säuren und Laugen • Reißfester Saum • Durch eingeschweißte Kunststoffdruckknöpfe im Abstand von 40 cm zum dichtschließenden Aneinanderreihen mehrerer Vorhangbahnen geeignet • Verstärkte Ringösen für Hängeleiter aus hochfestem Kunststoff

■ **Anwendung:** Als Schutzvorhang mit UV- und Infrarot-Filter und Sichtkontakt für alle Schweißverfahren gemäß DIN/EN 1598 • Glasklare Ausführung nur zum Schutz gegen Staub, Zugluft, Nässe und Schleifspritzer

Art.-Nr.	Bezeichnung	VE	ME	EUR/ME
2201895	Schweißerschutzvorhang rot, H 1.600 x B 1.300 mm	1	1 Stück	31,70
2201896	Schweißerschutzvorhang rot, H 1.800 x B 1.300 mm	1	1 Stück	34,30
2201897	Schweißerschutzvorhang rot, H 2.000 x B 1.300 mm	1	1 Stück	38,90
2201898	Schweißerschutzvorhang rot, H 2.200 x B 1.300 mm	1	1 Stück	42,80
2201899	Schweißerschutzvorhang rot, H 2.400 x B 1.300 mm	1	1 Stück	47,40
2201900	Schweißerschutzvorhang rot, H 2.600 x B 1.300 mm	1	1 Stück	51,10
2201901	Schweißerschutzvorhang rot, H 2.800 x B 1.300 mm	1	1 Stück	57,20
2201902	Schweißerschutzvorhang rot, H 3.000 x B 1.300 mm	1	1 Stück	61,60
2201903	Schutzvorhang SO, glasklar, H 1.600 x B 1.300 mm	1	1 Stück	31,70
2201904	Schutzvorhang SO, glasklar, H 1.800 x B 1.300 mm	1	1 Stück	34,30
2201905	Schutzvorhang SO, glasklar, H 2.000 x B 1.300 mm	1	1 Stück	38,90
2201906	Schutzvorhang SO, glasklar, H 2.200 x B 1.300 mm	1	1 Stück	42,80
2201907	Schutzvorhang SO, glasklar, H 2.400 x B 1.300 mm	1	1 Stück	47,40
2201908	Schutzvorhang SO, glasklar, H 2.600 x B 1.300 mm	1	1 Stück	51,10
2201909	Schutzvorhang SO, glasklar, H 2.800 x B 1.300 mm	1	1 Stück	57,20
2201910	Schutzvorhang SO, glasklar, H 3.000 x B 1.300 mm	1	1 Stück	61,60

Schwenk-Seilaufroller für Vorhänge

■ **Ausführung:** Für Vorhänge bis 8 m Vorhangbreite • Aufhängung mittels straff gespanntem Drahtseil mit automatischem Seilaufroller und Führungshandgriff • Bei geöffnetem Vorhang Aufroller platzsparend seitlich schwenkbar

Art.-Nr.	Bezeichnung	VE	ME	EUR/ME
2201911	Schwenkseilaufroller für Schweißerschutzvorhänge	1	1 Stück	450,40

Schweißlamellen-Schutzvorhänge

■ **Ausführung:** Aus robustem ca. 1 mm starken und 570 mm breiten Kunststoff • Funkenfest, schwer entflammbar, Klasse 1 gemäß DIN 53 438 T2 • Beständig gegen gebräuchliche Öle, Fette, Säuren und Laugen • Aufhängung erfolgt mittels 4 Ösen pro Lamellenvorhang - 4 Vorhänge ergeben eine Vorhangbreite von 2,05 m (inkl. 70 mm Überlappung)

■ **Anwendung:** Als Schutzvorhang mit UV- und Infrarot-Filter und Sichtkontakt für alle Schweißverfahren gemäß DIN 32504, prEn 1598 • Glasklare Ausführung nur zum Schutz gegen Staub, Zugluft, Nässe und Schleifspritzer

Art.-Nr.	Bezeichnung	VE	ME	EUR/ME
2201985	Schweißlamellen-Schutzvorhang S9, dunkelgrün, matt, H 1.600 x B 570 mm	1	1 Stück	21,50
2201986	Schweißlamellen-Schutzvorhang S9, dunkelgrün, matt, H 1.800 x B 570 mm	1	1 Stück	24,20
2201987	Schweißlamellen-Schutzvorhang S9, dunkelgrün, matt, H 2.000 x B 570 mm	1	1 Stück	26,70
2201988	Schweißlamellen-Schutzvorhang S9, dunkelgrün, matt, H 2.200 x B 570 mm	1	1 Stück	29,40
2201989	Schweißlamellen-Schutzvorhang S9, dunkelgrün, matt, H 2.400 x B 570 mm	1	1 Stück	32,00
2201990	Schweißlamellen-Schutzvorhang S9, dunkelgrün, matt, H 2.600 x B 570 mm	1	1 Stück	36,60
2201991	Schweißlamellen-Schutzvorhang S9, dunkelgrün, matt, H 2.800 x B 570 mm	1	1 Stück	39,90
2201992	Schweißlamellen-Schutzvorhang rot, H 1.600 x B 570 mm	1	1 Stück	21,50
2201993	Schweißlamellen-Schutzvorhang rot, H 1.800 x B 570 mm	1	1 Stück	24,20
2201994	Schweißlamellen-Schutzvorhang rot, H 2.000 x B 570 mm	1	1 Stück	26,70
2201995	Schweißlamellen-Schutzvorhang rot, H 2.200 x B 570 mm	1	1 Stück	29,40
2201996	Schweißlamellen-Schutzvorhang rot, H 2.400 x B 570 mm	1	1 Stück	32,00
2201997	Schweißlamellen-Schutzvorhang rot, H 2.600 x B 570 mm	1	1 Stück	36,60
2201998	Schweißlamellen-Schutzvorhang rot, H 2.800 x B 570 mm	1	1 Stück	39,90
2201999	Schweißlamellen-Schutzvorhang SO, glasklar, H 1.600 x B 570 mm	1	1 Stück	21,50
2202000	Schweißlamellen-Schutzvorhang SO, glasklar, H 1.800 x B 570 mm	1	1 Stück	24,20
2202001	Schweißlamellen-Schutzvorhang SO, glasklar, H 2.000 x B 570 mm	1	1 Stück	26,70
2202002	Schweißlamellen-Schutzvorhang SO, glasklar, H 2.200 x B 570 mm	1	1 Stück	29,40
2202003	Schweißlamellen-Schutzvorhang SO, glasklar, H 2.400 x B 570 mm	1	1 Stück	32,00
2202004	Schweißlamellen-Schutzvorhang SO, glasklar, H 2.600 x B 570 mm	1	1 Stück	36,60
2202005	Schweißlamellen-Schutzvorhang SO, glasklar, H 2.800 x B 570 mm	1	1 Stück	39,90

Schweißerschutzlamellen S9, dunkelgrün, matt

- **Ausführung:** Entsprechend der gewünschten Überlappung zugeschnitten und gelocht • Die einzelnen Lamellen an der Längsseite gerundet • Aufhängung erfolgt mittels Pendelschalen oder Schwingschellen • Material ist schwer entflammbar, Klasse 1, gemäß DIN 53 438 T2
- **Anwendung:** Als Schutzvorhang mit UV- und Infrarot-Filter und Sichtkontakt für alle Schweißarbeiten gemäß DIN 32504, prEN 1598

Art.-Nr.	Bezeichnung	VE	ME	EUR/ME
2201950	Schweißerschutzlamellen S9, dunkelgrün, matt, 300 x 2 mm, Überlappung: 33 % = 50 mm, 3,00 kg/m ²	1	1 m ²	35,40
2201951	Schweißerschutzlamellen S9, dunkelgrün, matt, 300 x 2 mm, Überlappung: 66 % = 100 mm, 3,80 kg/m ²	1	1 m ²	44,50
2201954	Schweißerschutzlamellen S9, dunkelgrün, matt, 300 x 3 mm, Überlappung: 100 % = 150 mm, 7,20 kg/m ²	1	1 m ²	74,30
2201952	Schweißerschutzlamellen S9, dunkelgrün, matt, 300 x 3 mm, Überlappung: 33 % = 50 mm, 4,80 kg/m ²	1	1 m ²	49,40
2201953	Schweißerschutzlamellen S9, dunkelgrün, matt, 300 x 3 mm, Überlappung: 66 % = 100 mm, 6,00 kg/m ²	1	1 m ²	61,70



2201950

Schweißerschutzlamellen S9, dunkelgrün, matt - Meterware

- **Ausführung:** Entsprechend der gewünschten Überlappung zugeschnitten und gelocht • Die einzelnen Lamellen an der Längsseite gerundet • Aufhängung erfolgt mittels Pendelschalen oder Schwingschellen • Material ist schwer entflammbar, Klasse 1, gemäß DIN 53438 T2 • Max. Lieferlänge 50 m/Rolle
- **Anwendung:** Als Schutzvorhang mit UV- und Infrarot-Filter und Sichtkontakt für alle Schweißarbeiten gemäß DIN 32504, prEN 1598

Art.-Nr.	Bezeichnung	VE	ME	EUR/ME
2201983	Schweißerschutzlamellen S9, dunkelgrün, matt, 300 x 2 mm, Meterware, 0,80 kg/m	1	1 Stück	7,80
2201984	Schweißerschutzlamellen S9, dunkelgrün, matt, 300 x 3 mm, Meterware, 1,20 kg/m	1	1 Stück	11,20

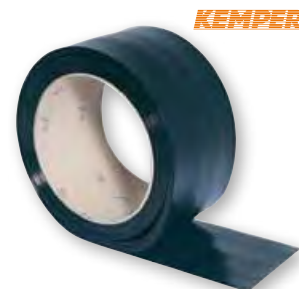

2201983

Schweißerschutzlamellen S4, hellgrün

- **Ausführung:** Entsprechend der gewünschten Überlappung zugeschnitten und gelocht • Die einzelnen Lamellen an der Längsseite gerundet • Aufhängung erfolgt mittels Pendelschalen oder Schwingschellen • Material ist schwer entflammbar, Klasse 1, gemäß DIN 53438 T2
- **Anwendung:** Als Schutzvorhang mit UV- und Infrarot-Filter und Sichtkontakt für alle Schweißarbeiten gemäß DIN 32504, prEN 1598

Art.-Nr.	Bezeichnung	VE	ME	EUR/ME
2201955	Schweißerschutzlamellen S4, hellgrün, 300 x 2 mm, Überlappung: 33 % = 50 mm, 3,00 kg/m ²	1	1 m ²	35,40
2201956	Schweißerschutzlamellen S4, hellgrün, 300 x 2 mm, Überlappung: 66 % = 100 mm, 3,80 kg/m ²	1	1 m ²	44,50
2201957	Schweißerschutzlamellen S4, hellgrün, 300 x 3 mm, Überlappung: 33 % = 50 mm, 4,80 kg/m ²	1	1 m ²	49,40
2201958	Schweißerschutzlamellen S4, hellgrün, 300 x 3 mm, Überlappung: 66 % = 100 mm, 6,00 kg/m ²	1	1 m ²	61,70
2201959	Schweißerschutzlamellen S4, hellgrün, 300 x 3 mm, Überlappung: 100 % = 150 mm, 7,20 kg/m ²	1	1 m ²	74,30



2201955

Schweißerschutzlamellen S4, hellgrün - Meterware

- **Ausführung:** Entsprechend der gewünschten Überlappung zugeschnitten und gelocht • Die einzelnen Lamellen an der Längsseite gerundet • Aufhängung erfolgt mittels Pendelschalen oder Schwingschellen • Material ist schwer entflammbar, Klasse 1, gemäß DIN 53438 T2 • Max. Lieferlänge 50 m/Rolle
- **Anwendung:** Als Schutzvorhang mit UV- und Infrarot-Filter und Sichtkontakt für alle Schweißarbeiten gemäß DIN 32504, prEN 1598

Art.-Nr.	Bezeichnung	VE	ME	EUR/ME
2201981	Schweißerschutzlamellen S4, hellgrün, 300 x 2 mm, Meterware, 0,80 kg/m	1	1 Stück	7,80
2201982	Schweißerschutzlamellen S4, hellgrün, 300 x 3 mm, Meterware, 1,20 kg/m	1	1 Stück	11,20

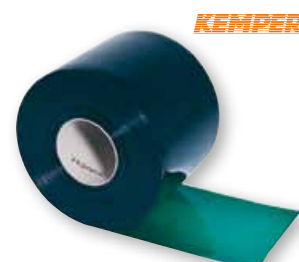

2201981



KEMPER



2201967

KEMPER



2201978

KEMPER



2201971

KEMPER



2201979

KEMPER



2201960

Schweißerschutzlamellen, rot

- **Ausführung:** Entsprechend der gewünschten Überlappung zugeschnitten und gelocht • Die einzelnen Lamellen an der Längsseite gerundet • Aufhängung erfolgt mittels Pendelschalen oder Schwingschellen • Material ist schwer entflammbar, Klasse 1, gemäß DIN 53438 T2
- **Anwendung:** Als Schutzvorhang mit UV- und Infrarot-Filter und Sichtkontakt für alle Schweißarbeiten gemäß DIN 32504, prEN 1598

Art.-Nr.	Bezeichnung	VE	ME	EUR/ME
2201967	Schweißerschutzlamellen rot, 300 x 2 mm, Überlappung: 33 % = 50 mm, 3,00 kg/m ²	1	1 m ²	35,40
2201968	Schweißerschutzlamellen rot, 300 x 2 mm, Überlappung: 66 % = 100 mm, 3,80 kg/m ²	1	1 m ²	44,50
2201969	Schweißerschutzlamellen rot, 300 x 3 mm, Überlappung: 33 % = 50 mm, 4,80 kg/m ²	1	1 m ²	49,40
2201970	Schweißerschutzlamellen rot, 300 x 3 mm, Überlappung: 66 % = 100 mm, 6,00 kg/m ²	1	1 m ²	61,70

Schweißerschutzlamellen, rot - Meterware

- **Ausführung:** Entsprechend der gewünschten Überlappung zugeschnitten und gelocht • Die einzelnen Lamellen an der Längsseite gerundet • Aufhängung erfolgt mittels Pendelschalen oder Schwingschellen • Material ist schwer entflammbar, Klasse 1, gemäß DIN 53438 T2 • Max. Lieferlänge 50 m/Rolle

Art.-Nr.	Bezeichnung	VE	ME	EUR/ME
2201977	Schweißerschutzlamellen rot, 300 x 2 mm, Meterware, 0,80 kg/m	1	1 Stück	7,80
2201978	Schweißerschutzlamellen rot, 300 x 3 mm, Meterware, 1,20 kg/m	1	1 Stück	11,20

Schweißer-UV-Schutzlamellen, bronze

- **Ausführung:** Entsprechend der gewünschten Überlappung zugeschnitten und gelocht • Die einzelnen Lamellen an der Längsseite gerundet • Aufhängung erfolgt mittels Pendelschalen oder Schwingschellen • Material ist schwer entflammbar, Klasse 1, gemäß DIN 53438 T2
- **Anwendung:** Als Schutzvorhang mit UV- und Infrarot-Filter und Sichtkontakt für alle Schweißarbeiten gemäß DIN 32504, prEN 1598

Art.-Nr.	Bezeichnung	VE	ME	EUR/ME
2201971	Schweißerschutzlamellen, bronze, 300 x 3 mm, Überlappung: 33 % = 50 mm, 4,80 kg/m ²	1	1 Stück	49,40
2201972	Schweißerschutzlamellen, bronze, 300 x 3 mm, Überlappung: 66 % = 100 mm, 6,00 kg/m ²	1	1 Stück	61,70

Schweißer-UV-Schutzlamellen, bronze - Meterware

- **Ausführung:** Entsprechend der gewünschten Überlappung zugeschnitten und gelocht • Die einzelnen Lamellen an der Längsseite gerundet • Aufhängung erfolgt mittels Pendelschalen oder Schwingschellen • Material ist schwer entflammbar, Klasse 1, gemäß DIN 53438 T2 • Max. Lieferlänge 50 m/Rolle
- **Anwendung:** Als Schutzvorhang mit UV- und Infrarot-Filter und Sichtkontakt für alle Schweißarbeiten gemäß DIN 32504, prEN 1598

Art.-Nr.	Bezeichnung	VE	ME	EUR/ME
2201979	Schweißerschutzlamellen, bronze, 300 x 2 mm, Meterware, 0,80 kg/m	1	1 Stück	7,80
2201980	Schweißerschutzlamellen, bronze, 300 x 3 mm, Meterware, 1,20 kg/m	1	1 Stück	11,20

Schutzlamellen S0, glasklar

- **Ausführung:** Entsprechend der gewünschten Überlappung zugeschnitten und gelocht • Die einzelnen Lamellen an der Längsseite gerundet • Aufhängung erfolgt mittels Pendelschalen oder Schwingschellen • Material ist schwer entflammbar, Klasse 1, gemäß DIN 53438 T2
- **Anwendung:** Schützt gegen Staub, Wind, Nässe, Kälte, Splitter und Schleifspritzer

Art.-Nr.	Bezeichnung	VE	ME	EUR/ME
2201960	Schutzlamellen S0, glasklar, 300 x 2 mm, Überlappung: 33 % = 50 mm, 3,00 kg/m ²	1	1 Stück	35,40
2201961	Schutzlamellen S0, glasklar, 300 x 2 mm, Überlappung: 66 % = 100 mm, 3,80 kg/m ²	1	1 Stück	44,50
2201964	Schutzlamellen S0, glasklar, 300 x 3 mm, Überlappung: 100 % = 150 mm, 7,20 kg/m ²	1	1 Stück	74,30
2201962	Schutzlamellen S0, glasklar, 300 x 3 mm, Überlappung: 33 % = 50 mm, 4,80 kg/m ²	1	1 Stück	49,40
2201963	Schutzlamellen S0, glasklar, 300 x 3 mm, Überlappung: 66 % = 100 mm, 6,00 kg/m ²	1	1 Stück	61,70
2201966	Schutzlamellen S0, glasklar, 300 x 5 mm, Überlappung: 100 % = 150 mm, 12,50 kg/m ²	1	1 Stück	122,40
2201965	Schutzlamellen S0, glasklar, 300 x 5 mm, Überlappung: 66 % = 100 mm, 9,50 kg/m ²	1	1 Stück	102,00

Schutzlamellen S0, glasklar - Meterware

■ **Ausführung:** Entsprechend der gewünschten Überlappung zugeschnitten und gelocht • Die einzelnen Lamellen an der Längsseite gerundet • Aufhängung erfolgt mittels Pendelschalen oder Schwingschellen • Material ist schwer entflammbar, Klasse 1, gemäß DIN 53438 T2 • Max. Lieferlänge 50 m/Rolle
 ■ **Anwendung:** Schützt gegen Staub, Wind, Nässe, Kälte, Splitter und Schleifspritzer

Art.-Nr. Bezeichnung	VE	ME	EUR/ME
2201973 Schutzlamellen S0, glasklar, 300 x 2 mm, Meterware, 0,80 kg/m	1	1 Stück	7,80
2201974 Schutzlamellen S0, glasklar, 300 x 3 mm, Meterware, 1,20 kg/m	1	1 Stück	11,20
2201975 Schutzlamellen S0, glasklar, 300 x 5 mm, Meterware, 1,90 kg/m	1	1 Stück	21,00
2201976 Schutzlamellen S0, glasklar, 400 x 4 mm, Meterware, 2,00 kg/m	1	1 Stück	22,90



2201973

Option für Schweißerschutzlamellen - Meterware

Art.-Nr. Bezeichnung	VE	ME	EUR/ME
2202167 Schweißerschutzlamellen schneiden und lochen pro Lamelle	1	1 Stück	2,20

Lamellenaufhängung-Set, fest

■ **Ausführung:** Set enthält alle für die Aufhängung der Schutzlamellen in der angegebenen Breite erforderlichen Teile: Rohr 1", Pendelschalen, Distanzstücke, Verschlusskappen sowie Schellen für die Wand- und Deckenbefestigung

Art.-Nr. Bezeichnung	VE	ME	EUR/ME
2202008 Lamellenaufhängung fest, Überlappung: 33 % = 50 mm, 4 kg/m ²	1	1 m	29,20
2202009 Lamellenaufhängung fest, Überlappung: 66 % = 100 mm, 4,5 kg/m ²	1	1 m	31,90
2202010 Lamellenaufhängung fest, Überlappung: 100 % = 150 mm, 5 kg/m ²	1	1 m	35,90



2202008

Lamellenaufhängung-Set, seitenschiebbar

■ **Ausführung:** Rohr 1" mit Lamellen wird mittels Laufwagen seitenschiebbar in einem C-Profil aufgehängt • Set enthält alle für die Aufhängung der Schutzlamellen in der angegebenen Breite erforderlichen Teile (die Länge entspricht der doppelten Vorhangbreite), Rohr 1", Laufwagen, Pendelschalen, Distanzstücke, Endanschläge, Verschlusskappen sowie Schellen für Wand- und Deckenbefestigung für C-Profil

Art.-Nr. Bezeichnung	VE	ME	EUR/ME
2202011 Lamellenaufhängung seitenschiebbar, Überlappung: 33 % = 50 mm, 7 kg/m ²	1	1 Stück	131,80
2202012 Lamellenaufhängung seitenschiebbar, Überlappung: 66 % = 100 mm, 7,5 kg/m ²	1	1 Stück	134,50
2202013 Lamellenaufhängung seitenschiebbar, Überlappung: 100 % = 150 mm, 8 kg/m ²	1	1 Stück	138,40



2202011

Rohr 1"

■ **Ausführung:** Wandstärke 3,25 mm • Lieferlänge 6,00 m/Stück

Art.-Nr. Bezeichnung	VE	ME	EUR/ME
2201947 Rohr 1", Länge 6 m, verzinkt	1	1 Stück	78,00



2201947

Verschlusskappe für Rohr 1"

■ **Ausführung:** Verschlusskappe aus Kunststoff

Art.-Nr. Bezeichnung	VE	ME	EUR/ME
2201944 Verschlusskappe für Rohr 1", LDPE Kunststoff	1	1 Stück	0,70



2201944

Rohrschelle

■ **Ausführung:** Inkl. Schraube und Mutter

Art.-Nr. Bezeichnung	VE	ME	EUR/ME
2201943 Rohrschelle, verzinkt	1	1 Stück	4,20



2201943



KEMPER



2201914

KEMPER



2201948

KEMPER



2201940

KEMPER



2201945

KEMPER



2201926

KEMPER



2201939

KEMPER



2201923

KEMPER



2201921

KEMPER



2201929

Metallhaken für Rohr 1"

■ Ausführung: Je Vorhang werden 7 Metallhaken benötigt

Art.-Nr. Bezeichnung	VE	ME	EUR/ME
2201914 Metallhaken, 10 Stück	10	10 Stück	16,70
2201915 Metallhaken, 13 Stück	13	13 Stück	21,60
2201916 Metallhaken, 50 Stück	50	50 Stück	83,20

Rohrverbinder für Rohre 1"

■ Ausführung: Rohrverbinder aus Kunststoff mit Stahleinlage

Art.-Nr. Bezeichnung	VE	ME	EUR/ME
2201948 Rohrverbinder für Rohr 1", aus Kunststoff mit Stahleinlage	1	1 Stück	14,80

Deckenbefestigung für Rohr 1"

■ Ausführung: Deckenbefestigung, verzinkt

Art.-Nr. Bezeichnung	VE	ME	EUR/ME
2201940 Deckenbefestigung für Rohr 1", verzinkt	1	1 Stück	8,10

Wandbefestigung für Rohr 1"

■ Ausführung: Wandbefestigung, verzinkt

Art.-Nr. Bezeichnung	VE	ME	EUR/ME
2201945 Wandbefestigung für Rohr 1", verzinkt	1	1 Stück	9,50

Ständer für Rohr 1"

■ Ausführung: Mit Kopf- und Fußplatte • Für Höhe 2000-3000 mm

Art.-Nr. Bezeichnung	VE	ME	EUR/ME
2201926 Ständer für Rohr 1", Höhe max. 3.000 mm, 40 x 40 x 2,5 mm mit Fußplatte 150 x 150 mm	1	1 Stück	58,60
2201928 Ständer für Rohr 1", Höhe max. 3.000 mm, 60 x 60 x 2,5 mm mit Fußplatte 200 x 200 mm	1	1 Stück	153,10

Deckenabhängung für Rohr 1"

■ Ausführung: Für Abhängehöhe 1000 - 6000 mm

Art.-Nr. Bezeichnung	VE	ME	EUR/ME
2201939 Deckenabhängung für Rohr 1", verzinkt	1	1 Stück	116,50

C-Profil

■ Ausführung: Verzinkte Ausführung

Art.-Nr. Bezeichnung	VE	ME	EUR/ME
2201924 C-Profil, 40 x 40 x 2,5 mm, Länge 3 m	1	1 Stück	41,20
2201923 C-Profil, 40 x 40 x 2,5 mm, Länge 6 m	1	1 Stück	82,50

90° Grad-Bogen für C-Profile

Art.-Nr. Bezeichnung	VE	ME	EUR/ME
2201921 90°-Bogen für C-Profil, R 400 mm	1	1 Stück	157,10
2201922 90°-Bogen für C-Profil, R 1.000 mm	1	1 Stück	125,10

Schienenverbinder für C-Profile

Art.-Nr. Bezeichnung	VE	ME	EUR/ME
2201929 Schienenverbinder für C-Profil, verzinkt	1	1 Stück	14,50

5

T-Verbinder für C-Profil

■ Ausführung: Verzinkte Ausführung

Art.-Nr. Bezeichnung	VE	ME	EUR/ME
2201930 T-Verbinder für C-Profil, verzinkt	1	1 Stück	38,60

Hakengleiter für C-Profil

■ Ausführung: Aus Kunststoff • Je Vorhang werden 7 Hakengleiter benötigt

Art.-Nr. Bezeichnung	VE	ME	EUR/ME
2201917 Hakengleiter, 10 Stück	10	10 Stück	16,70
2201919 Hakengleiter, 13 Stück	13	13 Stück	21,60
2201918 Hakengleiter, 50 Stück	50	50 Stück	83,20

Verschlusskappe für C-Profil

Art.-Nr. Bezeichnung	VE	ME	EUR/ME
2201913 Verschlusskappe für C-Profil, Kunststoff	1	1 Stück	1,10

Deckenbefestigung für C-Profil

Art.-Nr. Bezeichnung	VE	ME	EUR/ME
2201931 Deckenbefestigung für C-Profil, verzinkt	1	1 Stück	14,60

Deckenbefestigung für Doppel-C-Profil

Art.-Nr. Bezeichnung	VE	ME	EUR/ME
2201932 Deckenbefestigung für Doppel-C-Profil, verzinkt	1	1 Stück	27,40

Deckenbefestigung für Dreifach-C-Profil

Art.-Nr. Bezeichnung	VE	ME	EUR/ME
2201933 Deckenbefestigung, verzinkt Dreifach-C-Profil 40x40 mm	1	1 Stück	41,60

Stirnwandbefestigung für C-Profil

Art.-Nr. Bezeichnung	VE	ME	EUR/ME
2201935 Stirnwandbefestigung für C-Profil, verzinkt	1	1 Stück	17,10

Stirnwandbefestigung für Doppel-C-Profil

Art.-Nr. Bezeichnung	VE	ME	EUR/ME
2201946 Stirnwandbefestigung für Doppel-C-Profil, verzinkt	1	1 Stück	26,50

Längswandbefestigung für C-Profil

Art.-Nr. Bezeichnung	VE	ME	EUR/ME
2201936 Längswandbefestigung für C-Profil, verzinkt	1	1 Stück	19,60

Längswandbefestigung für Doppel-C-Profile

Art.-Nr. Bezeichnung	VE	ME	EUR/ME
2201937 Längswandbefestigung für Doppel-C-Profil, verzinkt	1	1 Stück	34,70

Endanschlag für C-Profil

Art.-Nr. Bezeichnung	VE	ME	EUR/ME
2201912 Endanschlag für C-Profil, verzinkt	1	1 Stück	10,00

2201930 **KEMPER**



2201913



2201917

KEMPER



2201931

KEMPER



2201932

KEMPER

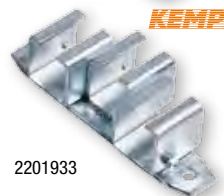

2201933

KEMPER



2201935

KEMPER



2201946

KEMPER



2201936

KEMPER



2201937

KEMPER



2201912



KEMPER



2201938

KEMPER



2201934

KEMPER



2201920

KEMPER



2201949

KEMPER



2201925

KEMPER



2201941

KEMPER



2201942

KEMPER



2202041

Deckenabhängung für C-Profil

■ Ausführung: Abhängehöhe 1000 - 6000 mm

Art.-Nr. Bezeichnung	VE	ME	EUR/ME
2201938 Deckenabhängung für C-Profil, verzinkt	1	1 Stück	119,10

Universal-Schienenhalter für C-Profil

Art.-Nr. Bezeichnung	VE	ME	EUR/ME
2201934 Universal-Schienenhalter für C-Profil, verzinkt	1	1 Stück	15,70

Laufwagen mit Kunststoffrollen und Haken

■ Ausführung: Mit 8 Kunststoff-Gleitrollen und Haken zur Befestigung von Schweißerschutzvorhängen

Art.-Nr. Bezeichnung	VE	ME	EUR/ME
2201920 Laufwagen mit 8 Kunststoffgleitrollen und Haken zur Befestigung von Schweißerschutzvorhängen	1	1 Stück	18,80

Laufwagen mit Kugellagerrollen

■ Ausführung: Mit 2 Kugellager-Gleitrollen und Rohrschelle für Rohr 1"

Art.-Nr. Bezeichnung	VE	ME	EUR/ME
2201949 Laufwagen mit 2 Kugellagerrollen und Rohrschelle für Rohr 1", Metall	1	1 Stück	23,20

Ständer für C-Profil

■ Ausführung: Mit Kopf- und Fußplatte • Höhe 2000 - 3000 mm

Art.-Nr. Bezeichnung	VE	ME	EUR/ME
2201925 Ständer für C-Profil, Höhe max. 3.000 mm, 40 x 40 x 2,5 mm mit Fußplatte 150 x 150 mm	1	1 Stück	58,60
2201927 Ständer für C-Profil, Höhe max. 3.000 mm, 60 x 60 x 2,5 mm mit Fußplatte 200 x 200 mm	1	1 Stück	153,10

Pendelschale für Schutzlamellen-Montagesystem

■ Ausführung: Gebrauchsmustergeschützt • Aus Kunststoff inkl. Schrauben und Muttern • Werden nach Montage des kompletten Rohrsystems von oben auf die Rohre geklappt - problemloses Einsetzen der Lamellen • Für Rohr 1"

Art.-Nr. Bezeichnung	VE	ME	EUR/ME
2201941 Pendelschale für Rohr 1" inkl. Befestigungsschrauben, Kunststoff	1	1 Stück	3,60

Distanzstück für Schutzlamellen-Montagesystem

■ Ausführung: Distanzstück aus Kunststoff für Rohr 1"

Art.-Nr. Bezeichnung	VE	ME	EUR/ME
2201942 Distanzstück für Rohr 1", Kunststoff	1	1 Stück	0,60

Wandschwenkarme für Vorhänge + Lamellen

■ Ausführung: Pulverbeschichtet • Mit Rohr 1"

■ Hinweis: Die Drahtseilabspannung ist nur bei dem 5 m und 6 m Schwenkarm vorhanden

Art.-Nr. Bezeichnung	VE	ME	EUR/ME
2202041 Wandschwenkarm für Vorhänge und Lamellen, Länge 2.000 mm	1	1 Stück	678,60
2202042 Wandschwenkarm für Vorhänge und Lamellen, Länge 3.000 mm	1	1 Stück	839,10
2202043 Wandschwenkarm für Vorhänge und Lamellen, Länge 4.000 mm	1	1 Stück	1106,00
2202044 Wandschwenkarm für Vorhänge und Lamellen, Länge 5.000 mm	1	1 Stück	1438,00
2202045 Wandschwenkarm für Vorhänge und Lamellen, Länge 6.000 mm	1	1 Stück	1583,00

Säulenschwenkarme für Vorhänge + Lamellen

- **Ausführung:** Pulverbeschichtet • Mit Rohr 1" • Säulenhöhe für 2 m bis 4 m Schwenkarme = 2500 mm - für 5 m und 6 m Schwenkarme = 3400 mm
- **Hinweis:** Die Drahtseilabspannung ist nur bei dem 5 m und 6 m Schwenkarm vorhanden

Art.-Nr.	Bezeichnung	VE	ME	EUR/ME
2202046	Säulenschwenkarm für Vorhänge und Lamellen, Länge 2.000 mm, Höhe Unterkante Ausleger: 2.050 mm	1	1 Stück	1410,00
2202047	Säulenschwenkarm für Vorhänge und Lamellen, Länge 3.000 mm, Höhe Unterkante Ausleger: 2.050 mm	1	1 Stück	1510,00
2202048	Säulenschwenkarm für Vorhänge und Lamellen, Länge 4.000 mm, Höhe Unterkante Ausleger: 2.050 mm	1	1 Stück	2675,00
2202049	Säulenschwenkarm für Vorhänge und Lamellen, Länge 5.000 mm, Höhe Unterkante Ausleger: 2.100 mm	1	1 Stück	2929,00
2202050	Säulenschwenkarm für Vorhänge und Lamellen, Länge 6.000 mm, Höhe Unterkante Ausleger: 2.100 mm	1	1 Stück	3048,00

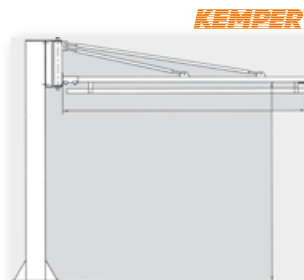

2202046

1-teilige Schutzwand mit Folienvorhangbespannung

- **Ausführung:** Leichtes Stahlrohrgestell aus Rundrohr mit blauer Epoxy-Pulverbeschichtung • Bespannung mit 0,4 mm starker Folie an der oberen und unteren Querstrebe des Gestells • Kompletter Bausatz • Breite 1,45 m • Höhe 1,90 m (Bodenfreiheit 100 mm) • Füße 600 mm
- **Anwendung:** Als Schutzwand mit UV- und Infrarot-Filter und Sichtkontakt für alle Schweißverfahren nach DIN/EN 1598 (außer 2202016 - nur gegen Staub, Zugluft usw.)

Art.-Nr.	Bezeichnung	VE	ME	EUR/ME
2202014	1-teilige Schutzwand mit Folienvorhangbespannung, S9, dunkelgrün, matt	1	1 Stück	116,50
2202015	1-teilige Schutzwand mit Folienvorhangbespannung, S4, hellgrün	1	1 Stück	116,50
2202017	1-teilige Schutzwand mit Folienvorhangbespannung, rot	1	1 Stück	116,50
2202016	1-teilige Schutzwand mit Folienvorhangbespannung, S0, glasklar	1	1 Stück	116,50



2202014

1-teilige Schutzwand mit Folienvorhang

- **Ausführung:** Stabiles Gestell aus Vierkantrrohr mit blauer Epoxy-Pulverbeschichtung • Befestigung des 0,4 mm starken Vorhangs mit Metallhaken am oberen Rohr • Kompletter Bausatz • Breite 2,10 m • Höhe 1,83 m - Bodenfreiheit 165 mm • mit Rädersatz (Zubehör) Höhe 1,92 m - Bodenfreiheit 250 mm
- **Anwendung:** Als Schutzwand mit UV- und Infrarot-Filter und Sichtkontakt für alle Schweißverfahren gemäß DIN/EN 1598

Art.-Nr.	Bezeichnung	VE	ME	EUR/ME
2202018	1-teilige Schutzwand mit Folienvorhang, S9, dunkelgrün, matt	1	1 Stück	311,40
2202019	1-teilige Schutzwand mit Folienvorhang, rot	1	1 Stück	311,40



2202018

3-teilige Schutzwand mit Folienvorhang

Art.-Nr.	Bezeichnung	VE	ME	EUR/ME
2202020	3-teilige Schutzwand mit Folienvorhang, S9, dunkelgrün, matt	1	1 Stück	353,00
2202022	3-teilige Schutzwand mit Folienvorhang, S0, glasklar	1	1 Stück	353,00
2202021	3-teilige Schutzwand mit Folienvorhang, rot	1	1 Stück	353,00



2202020

1-teilige Schutzwand mit Lamellenvorhang

- **Ausführung:** Stabiles Gestell aus Vierkantrrohr mit blauer Epoxy-Pulverbeschichtung • Lamellen 1 mm stark und 570 mm breit • Befestigung mit Metallhaken am oberen Rohr • Kompletter Bausatz • Breite 2,10 m • Höhe 1,83 m - Bodenfreiheit 165 mm • mit Rädersatz (Zubehör) Höhe 1,92 m - Bodenfreiheit 250 mm
- **Anwendung:** Als Schutzwand mit UV- und Infrarot-Filter und Sichtkontakt für alle Schweißverfahren gemäß DIN/EN 1598 (außer 2202040- nur gegen Staub, Zugluft usw.)

Art.-Nr.	Bezeichnung	VE	ME	EUR/ME
2202038	1-teilige Schutzwand mit Lamellenvorhang S9, dunkelgrün, matt	1	1 Stück	341,00
2202039	1-teilige Schutzwand mit Lamellenvorhang, rot	1	1 Stück	341,00
2202040	1-teilige Schutzwand mit Lamellenvorhang S0, glasklar	1	1 Stück	341,00



2202038



KEMPER

KEMPER

KEMPER

KEMPER

KEMPER

5

KEMPER



2202035

3-teilige Schutzwand mit Lamellenvorhang

- **Ausführung:** Stabiles Gestell aus Vierkantrohr mit blauer Epoxy-Pulverbeschichtung • Lamellen 1 mm stark und 570 mm breit
- Befestigung mit Metallhaken am oberen Rohr • Kompletter Bausatz • Breite 2,10 m • Höhe 1,83 m - Bodenfreiheit 165 mm • mit Rädersatz (Zubehör) Höhe 1,92 m - Bodenfreiheit 250 mm
- **Anwendung:** Als Schutzwand mit UV- und Infrarot-Filter und Sichtkontakt für alle Schweißverfahren gemäß DIN/EN 1598 (außer 1001107 - nur gegen Staub, Zugluft usw.)

Art.-Nr. Bezeichnung	VE	ME	EUR/ME
2202035 3-teilige Schutzwand mit Lamellenvorhang, S9, dunkelgrün, matt	1	1 Stück	407,60
2202036 3-teilige Schutzwand mit Lamellenvorhang, rot	1	1 Stück	407,60

KEMPER



2202023

1-teilige Schutzwand mit Lamellen

- **Ausführung:** Stabiles Gestell aus Vierkantrohr mit blauer Epoxy-Pulverbeschichtung • Lamellen 300 mm breit • Befestigung mit Pendelschalen und Distanzstücken am oberen Rohr • Kompletter Bausatz • Breite 2,10 m • Höhe 1,83 m - Bodenfreiheit 470 mm • mit Rädersatz (Zubehör) Höhe 1,92 m - Bodenfreiheit 555 mm
- **Anwendung:** Als Schutzwand mit UV- und Infrarot-Filter und Sichtkontakt für alle Schweißverfahren nach DIN/EN 1598 (außer 2202027 / 2202028 - nur gegen Staub, Zugluft usw.)

Art.-Nr. Bezeichnung	VE	ME	EUR/ME
2202023 1-teilige Schutzwand mit Schweißerschutzlamellen S9, dunkelgrün, matt 300 x 2 mm	1	1 Stück	406,50
2202024 1-teilige Schutzwand mit Schweißerschutzlamellen S9, dunkelgrün, matt 300 x 3 mm	1	1 Stück	431,40
2202025 1-teilige Schutzwand mit Schweißerschutzlamellen, rot, 300 x 2 mm	1	1 Stück	406,50
2202026 1-teilige Schutzwand mit Schweißerschutzlamellen, rot, 300 x 3 mm	1	1 Stück	431,40
2202027 1-teilige Schutzwand mit Schutzlamellen S0, glasklar 300 x 2 mm	1	1 Stück	406,50
2202028 1-teilige Schutzwand mit Schutzlamellen S0, glasklar 300 x 3 mm	1	1 Stück	431,40

5

KEMPER



2202029

3-teilige Schutzwand mit Lamellen

- **Ausführung:** Stabiles Gestell aus Vierkantrohr mit blauer Epoxy-Pulverbeschichtung • Lamellen 300 mm breit • Befestigung mit Pendelschalen und Distanzstücken am oberen Rohr • Kompletter Bausatz • Breite 2,10 m • Höhe 1,83 m - Bodenfreiheit 470 mm • mit Rädersatz (Zubehör) Höhe 1,92 m - Bodenfreiheit 555 mm
- **Anwendung:** Als Schutzwand mit UV- und Infrarot-Filter und Sichtkontakt für alle Schweißverfahren nach DIN/EN 1598 (außer 1001094 / 1001095 - nur gegen Staub, Zugluft usw.)

Art.-Nr. Bezeichnung	VE	ME	EUR/ME
2202029 3-teilige Schutzwand mit Schweißerschutzlamellen S9, dunkelgrün, matt 300 x 2 mm	1	1 Stück	495,60
2202030 3-teilige Schutzwand mit Schweißerschutzlamellen S9, dunkelgrün, matt 300 x 3 mm	1	1 Stück	546,70
2202031 3-teilige Schutzwand mit Schweißerschutzlamellen, rot, 300 x 2 mm	1	1 Stück	495,60
2202032 3-teilige Schutzwand mit Schweißerschutzlamellen, rot, 300 x 3 mm	1	1 Stück	546,70
2202033 3-teilige Schutzwand mit Schutzlamellen S0, glasklar 300 x 2 mm	1	1 Stück	495,60
2202034 3-teilige Schutzwand mit Schutzlamellen S0, glasklar 300 x 3 mm	1	1 Stück	546,70

Option für Schutzwände mit Folienvorhang/Lamellen

Art.-Nr. Bezeichnung	VE	ME	EUR/ME
2202037 Rädersatz mit 4 Lenkrollen, davon 2 feststellbar	1	1 Stück	33,30



Schutzgasschweißdrähte



Schweißdrähte



Drahtelektroden

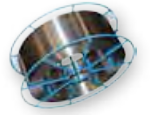

Gasschweißstäbe



Schweißstäbe



Schweißzusatzwerkstoffe und Lote

6

Stabelektroden



Hartlote, Weichlote



Flussmittel

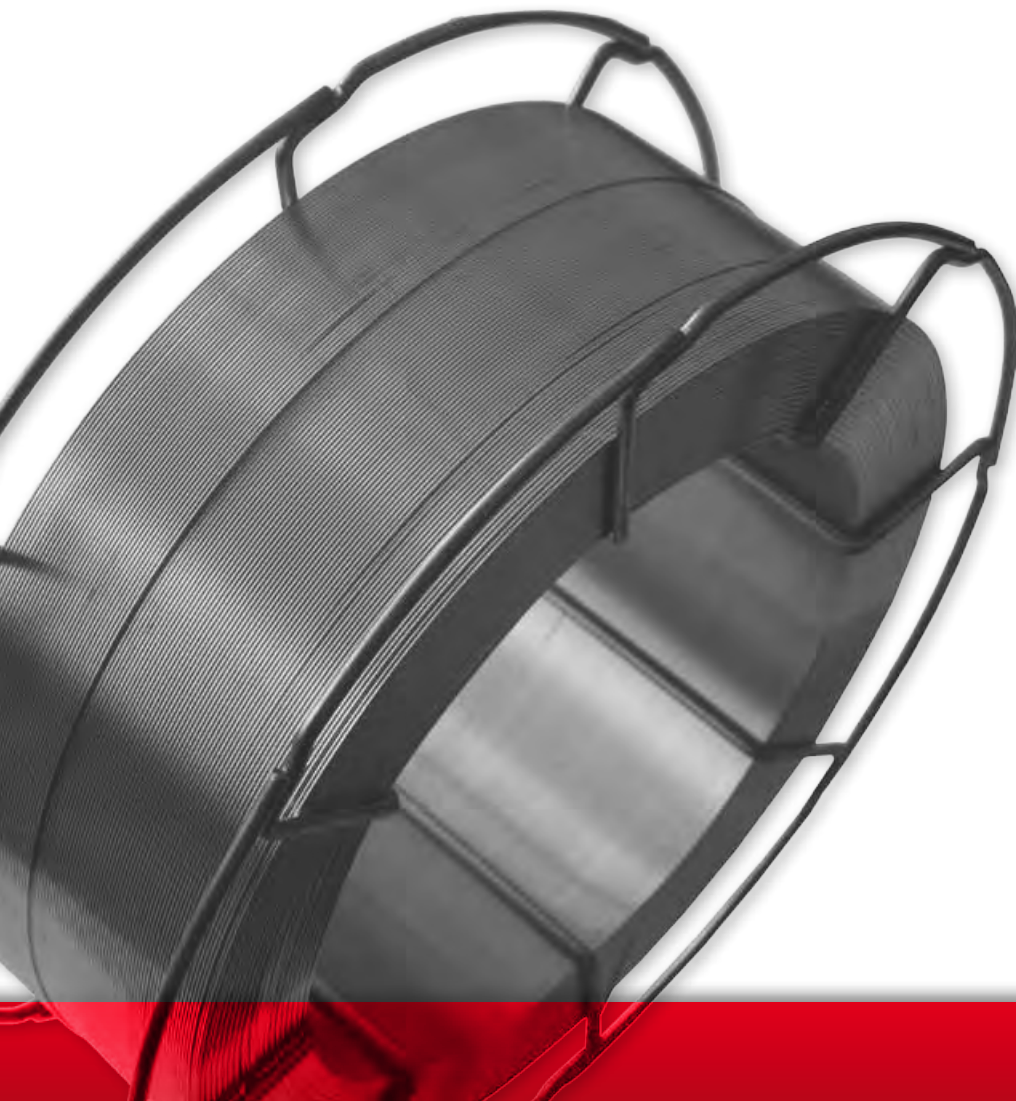



Schutzgasschweißdrähte G3Si 1 (SG 2)

Normbezeichnung:

- EN ISO 14341-A (G3Si 1 (bisher SG 2))
- Werkstoff-Nr. (1.5125)

Zulassungen: TÜV, DB

Eigenschaften und Anwendungsgebiete: Massivdrahtelektrode für das Schutzgasschweißen un- und niedriglegierter Stähle • Universell einzusetzen unter Mischgas oder CO₂ • Spritzerarmer Werkstoffübergang im Kurz- und Sprühlichtbogen • Verwendung im Stahl-, Kessel-, Schiff- und Fahrzeugbau

Grundwerkstoffe: S235JRG2-S355J2, Druckbehälterstähle P235GH, P265GH, P295GH, Feinkornbaustähle bis S420N

Mechanische Gütewerte des Schweißgutes nach DIN EN 1597-1: (Mindestwerte bei Raumtemperatur)

- Wärmebehandlung: U-U
- 0,2 %-Dehngrenze: 420-450 N/mm²
- Zugfestigkeit: 540-570 N/mm²
- Dehnung (L₀=5d₀): 25-24 %
- Kerbschlagarbeit ISO-V-Probe J (-20°C): 50-60
- Kerbschlagarbeit ISO-V-Probe J (-40°C): -50

Schutzgas: CO₂M21

Richtanalyse des Schweißgutes %: C: 0,08, Si: 0,85, Mn: 1,45

Art.-Nr. Bezeichnung	VE	ME	EUR/ME
7800000 Schweißdraht G3Si 1 Ø 0,8 mm, lagengespult, 15 kg-Spule, K 300	15	1 kg	2,19
7800001 Schweißdraht G3Si 1 Ø 1,0 mm, lagengespult, 15 kg-Spule, K 300	15	1 kg	2,10
7800002 Schweißdraht G3Si 1 Ø 1,2 mm, lagengespult, 15 kg-Spule, K 300	15	1 kg	2,06
7800003 Schweißdraht G3Si 1 Ø 1,6 mm, lagengespult, 15 kg-Spule, K 300	15	1 kg	2,06



7800000

Schutzgasschweißdrähte G4Si 1 (SG 3)

Normbezeichnung:

- EN ISO 14341-A (G4Si1 (bisher SG3))
- Werkstoff-Nr. (1.5130)

Zulassungen:

- TÜV, DB

Eigenschaften und Anwendungsgebiete: Massivdrahtelektrode für das Schutzgasschweißen un-/niedriglegierter Stähle und CO₂ oder Mischgas • Spritzerarmer Werkstoffübergang im Kurz- und Sprühlichtbogen • Hohe Lichtbogenstabilität auch bei hohen Schweißstromstärken • Große stahlseitige Anwendungspalette, besonders geeignet für höherfeste Stähle im Behälter-, Konstruktions-, Fahrzeug- und Schiffbau

Grundwerkstoffe: S235JRG2-S355J2, Druckbehälterstähle P235GH, P265GH, P295GH, P355GH, Feinkornbaustähle bis S460N

Mechanische Gütewerte des Schweißgutes nach DIN EN 1597-1: (Mindestwerte bei Raumtemperatur)

- Wärmebehandlung: U-U
- Kerbschlagarbeit ISO-V-Probe J (-20°C): 50-50
- Kerbschlagarbeit ISO-V-Probe J (-40°C): -50

Schutzgas: CO₂M21

Richtanalyse des Schweißgutes %: C: 0,08, Si: 1,05, Mn: 1,65

Art.-Nr. Bezeichnung	VE	ME	EUR/ME
7800004 Schweißdraht G4Si 1 Ø 0,8 mm, lagengespult, 15 kg-Spule, K 300	15	1 kg	2,34
7800005 Schweißdraht G4Si 1 Ø 1,0 mm, lagengespult, 15 kg-Spule, K 300	15	1 kg	2,15
7800006 Schweißdraht G4Si 1 Ø 1,2 mm, lagengespult, 15 kg-Spule, K 300	15	1 kg	2,11
7800007 Schweißdraht G4Si 1 Ø 1,6 mm, lagengespult, 15 kg-Spule, K 300	15	1 kg	2,11

Für Zusatzwerkstoffe werden ggf. aktuelle Legierungs- und Rohmaterialzuschläge zusätzlich berechnet.



7800004

6





11300560

Schweißdraht-SG2 Ti

■ Normbezeichnung:

- DIN 8559 (ähnlich SG 2)
- DIN EN 440 (G3Si1 (mod.))

■ **Eigenschaften und Anwendungsgebiete:** Drahtelektrode aus niedriglegiertem Stahl zum MAG-Schweißen un- und niedriglegierter Stähle • Gut geeignet zum Überschweißen von Fertigungsanstrichen (Primern) und Zinkschutzschichten • Alterungsbeständiges Schweißgut für Betriebstemperaturen von -10°C bis +450°C • Bei MAG-Schweißung unter Mischgas

■ **Grundwerkstoffe:** S 185, S 235JRG2, S235S, S235J2G3, P265S, P235TR1, P235TR2, P265TR1, P265TR2, L210GA, P235GH, P195GH, L245MB, C21, L245NB, L245GA, P275N P280GH, L290MB, P295GH, L290NB, S355NL, P355N, P355NL1, S355J2G3 P245GH, GS 38, P265GH, C22.3, GS45, P215NL, P255QL, P265NL, P250GH, C22.8, S275JR, P275SL S275J2G3, S275NL, GP240GH, X42, P305GH, P355GH, S355N, L360MB, L360NB

■ Mechanische Gütewerte des Schweißgutes nach EN 1597-1: (Mindestwerte bei Raumtemperatur)

- Wärmebehandlung: U
- 0,2 %-Dehngrenze: 510 MPa
- Zugfestigkeit: 580 MPa
- Dehnung (LO=5d0): 27 %
- Kerbschlagarbeit ISO-V-Probe J: 150

■ Schutzgas: (EN 14175) MAG: M21 oder M33

■ Richtanalyse des Schweißzusatzes %: C: 0,07, Si: 0,7, Mn: 1,3, Al: 0,1, Ti: 0,15, Zr: >0,1

Art.-Nr. Bezeichnung	VE	ME	EUR/ME
1300560 Schweißdraht-SG2-Ti Ø 1,0, Spulung K 300	1	1 kg	4,00
1300561 Schweißdraht-SG2-Ti Ø 1,2, Spulung K 300	1	1 kg	3,86



11300553

Schweißstäbe-WSG 2

■ Normbezeichnung:

- EN ISO 636-A (W425W3Si 1)
- AWS A 5.18 (ER70S-6)

■ **Eigenschaften und Anwendungsgebiete:** Niedriglegierter Schweißstab für die WIG-Schweißung unter Argon • Typische Einsatzgebiete sind der Kessel-, Behälter-, Apparate- und Rohrleitungsbau

■ Kennzeichnung: W II

■ **Grundwerkstoffe nach EN10025:** S185, S235JR, S235JRG1, S235JRG2, S275JR, S235J0, S275J0, S355J0, Druckbehälterstähle P235GH, P265GH, P295GH, P355GH Feinkombustähle bis S420N (früher H1, H11, 17Mn4, 19Mn5)

■ Mechanische Gütewerte des Schweißgutes nach DIN EN 1597-1: (Mindestwerte bei Raumtemperatur)

- Wärmebehandlung: U
- 0,2 %-Dehngrenze: 450 MPa
- Zugfestigkeit: 560 MPa
- Dehnung (LO=5d0): 25 %
- Kerbschlagarbeit ISO-V-Probe J: 130
- Kerbschlagarbeit ISO-V-Probe J (-50°C): 50

■ Schutzgas: (EN ISO 14175): I 1

■ Richtanalyse des Schweißzusatzes %: C: 0,08, Si: 0,85, Mn: 1,50

Art.-Nr. Bezeichnung	VE	ME	EUR/ME
1300553 WIG-Schweißstäbe WSG Ø 1,0x1000 mm	25	1 kg	5,94
1300554 WIG-Schweißstäbe WSG2 Ø 1,6x1000 mm	25	1 kg	3,98
1300555 WIG-Schweißstäbe WSG2 Ø 2,0x1000 mm	25	1 kg	3,82
1300556 WIG-Schweißstäbe WSG2 Ø 2,4x1000 mm	25	1 kg	3,68
1300557 WIG-Schweißstäbe WSG2 Ø 3,0x1000 mm	25	1 kg	3,22

■ Für Zusatzwerkstoffe werden ggf. aktuelle Legierungs- und Rohmaterialzuschläge zusätzlich berechnet.



Schweißstäbe-WSG 3



11300562

■ **Normbezeichnung:**

- EN ISO 636-A (W425W3Si 1)
- AWS A 5.18 (ER70S-6)

■ **Eigenschaften und Anwendungsgebiete:** Niedriglegierter Schweißstab für die WIG-Schweißung unter Argon • Typische Einsatzgebiete sind der Kessel-, Behälter-, Apparate- und Rohrleitungsbau

■ **Kennzeichnung:** W II

■ **Grundwerkstoffe nach EN10025:** S185, S235JR, S235JRG1, S235JRG2, S275JR, S235J0, S275J0, S355J0, Druckbehälterstähle P235GH, P265GH, P295GH, P355GH Feinkombustähle bis S420N (früher HII, HIII, 17Mn4, 19Mn5)

■ **Mechanische Gütewerte des Schweißgutes nach DIN EN 1597-1:** (Mindestwerte bei Raumtemperatur)

- Wärmebehandlung: U
- 0,2 %-Dehngrenze: 450 MPa
- Zugfestigkeit: 560 MPa
- Dehnung (L₀=5d₀): 25 %
- Kerbschlagarbeit ISO-V-Probe J: 130
- Kerbschlagarbeit ISO-V-Probe J (-50°C): 50

■ **Schutzgas:** (EN ISO 14175): I 1

■ **Richtanalyse des Schweißzusatzes %:** C: 0,08, Si: 0,85, Mn: 1,50

Art.-Nr. Bezeichnung	VE	ME	EUR/ME
11300562 WIG-Schweißstäbe WSG3 Ø 1,6x1000 mm	25	1 kg	4,02
11300563 WIG-Schweißstäbe WSG3 Ø 2,0x1000 mm	25	1 kg	3,86
11300564 WIG-Schweißstäbe WSG3 Ø 2,4x1000 mm	25	1 kg	3,74
11300565 WIG-Schweißstäbe WSG3 Ø 3,0x1000 mm	25	1 kg	3,62

Gasschweißstäbe



11300574

■ **Normbezeichnung:**

- EN 12536 (O II)
- AWS A 5.2 (R60)

■ **Eigenschaften und Anwendungsgebiete:** Gasschweißstab mit weniger dünnfließendem Schweißgut • Geringe Spritzerbildung • Schweißstab mit Porenneigung

■ **Kennzeichnung:** II

■ **Grundwerkstoffe:** Unlegierte Baustähle nach EN 10025: S185, S235JR, S235JRG1, S235JRG2, S275JR • Rohrstähle nach EN 10216 T2: P235GH, P265GH • Nach EN 10217 T2: P 235, P 265

■ **Richtanalyse des Schweißzusatzes %:** C: 0,17, Si: 0,20, Mn: 0,80

Art.-Nr. Bezeichnung	VE	ME	EUR/ME
11300574 Gasschweißstäbe G2 Ø 1,5x1000 mm	25	1 kg	3,92
11300575 Gasschweißstäbe G2 Ø 2,0x1000 mm	25	1 kg	3,74
11300576 Gasschweißstäbe G2 Ø 2,5x1000 mm	25	1 kg	3,58
11300577 Gasschweißstäbe G2 Ø 3,0x1000 mm	25	1 kg	3,50
11300578 Gasschweißstäbe G2 Ø 4,0x1000 mm	25	1 kg	3,38
11300579 Gasschweißstäbe G2 Ø 5,0x1000 mm	25	1 kg	3,36

■ Für Zusatzwerkstoffe werden ggf. aktuelle Legierungs- und Rohmaterialzuschläge zusätzlich berechnet.



MTC
der direkte Draht



11300574

Gasschweißstäbe

■ Normbezeichnung:

- EN 12536 (O III)
- AWS A 5.2 (R60)

■ **Eigenschaften und Anwendungsgebiete:** Gasschweißstab mit zähfließendem Schweißgut • Keine Spritzerbildung • Schweißstab mit geringer Porenneigung

■ Kennzeichnung: III

■ **Grundwerkstoffe:** Unlegierte Baustähle nach EN 10025: S185, S235JR, S235JRG1, S235JRG2, S275JR, S235J0, S275J0, S355J0 • Rohrsthle nach EN 10216, T2: P 235GH, P265GH • Nach EN 10216, T2: P235, P265 ASTM A 36 Gr. alle, A283 Gr. B, C, D, A285 Gr. B, A414 Gr. C, A442 Gr. 60, A515 Gr. 60, A 516 Gr. 55, 60, A 570 Gr. 33, 36, 40

■ **Richtanalyse des Schweißzusatzes %:** C: 0,10, Si: 0,10, Mn: 1,10, Ni: 0,50

Art.-Nr.	Bezeichnung	VE	ME	EUR/ME
1300583	Gasschweißstäbe G3 Ø 1,5x1000 mm	25	1 kg	4,96
1300584	Gasschweißstäbe G3 Ø 2,0x1000 mm	25	1 kg	4,78
1300585	Gasschweißstäbe G3 Ø 2,5x1000 mm	25	1 kg	4,58
1300586	Gasschweißstäbe G3 Ø 3,0x1000 mm	25	1 kg	4,50
1300587	Gasschweißstäbe G3 Ø 4,0x1000 mm	25	1 kg	4,42
1300588	Gasschweißstäbe G3 Ø 5,0x1000 mm	25	1 kg	4,38

MTC
der direkte Draht



11300299

ML-Schweißstäbe Mo

■ Normbezeichnung:

- EN ISO14341/21952-A (G46 4M G2Mo/G Mo Si)
- AWS A 5.28 (ER80S-G)
- Wst.-Nr. (1.5424)

■ **Eigenschaften und Anwendungsgebiete:** Mittellegierter Schweißstab/-draht für die WIG-Schweißung von niedriglegierten und wärmfesten Stählen im Rohrleitungs- und Behälterbau unter Argon • Bei MAG-Schweißung unter Mischgas

■ **Grundwerkstoffe:** P235GH, P265GH, P295GH, 16 Mo 3, 17 MnMoV 64, 15 NiCuMoNb 5, 20 MnMo 45, 20 MnMoNi 55, (früher 17Mn4, 19Mn5, 15Mo3) Feinkombustähle bis S460N, Rohrsthle nach DIN 17 175: St 35, St 45, St 35.8, St 45.8

■ Mechanische Gütewerte des Schweißgutes nach EN 1597-1: (Mindestwerte bei Raumtemperatur)

- Wärmebehandlung: U
- 0,2 %-Dehngrenze: 480 MPa
- Zugfestigkeit: 570 MPa
- Dehnung (LO=5d0): 23 %
- Kerbschlagarbeit ISO-V-Probe J: 110

■ **Schutzgas** (EN 14175) WIG: I 1

■ **Schutzgas** (EN 14175) MAG: M21 oder C1

■ **Richtanalyse des Schweißzusatzes %:** C: 0,10, Si: 0,60, Mn: 1,15, Mo: 0,50

Art.-Nr.	Bezeichnung	VE	ME	EUR/ME
1300299	ML-Schweißstäbe Mo Ø 1,6x1000 mm	10	1 kg	5,60
1300300	ML-Schweißstäbe Mo Ø 2,0x1000 mm	10	1 kg	5,42
1300301	ML-Schweißstäbe Mo Ø 2,4x1000 mm	10	1 kg	5,28
1300302	ML-Schweißstäbe Mo Ø 3,0x1000 mm	10	1 kg	5,18

MTC
der direkte Draht



11300295

ML-Schweißdraht Mo

Art.-Nr.	Bezeichnung	VE	ME	EUR/ME
1300295	ML-Schweißdraht Mo Ø 0,8, Spulung K 300	15	1 kg	5,94
1300296	ML-Schweißdraht Mo Ø 1,0, Spulung K 300	15	1 kg	5,38
1300297	ML-Schweißdraht Mo Ø 1,2, Spulung K 300	15	1 kg	4,86
1300298	ML-Schweißdraht Mo Ø 1,6, Spulung K 300	15	1 kg	4,86

■ Für Zusatzwerkstoffe werden ggf. aktuelle Legierungs- und Rohmaterialzuschläge zusätzlich berechnet.



ML-Schweißstäbe CrMo1

■ **Normbezeichnung:**

- EN 12070 (G CrMo1Si)
- AWS A 5.28 (ER80S-G)
- Wst.-Nr. (1.7339)

■ **Eigenschaften und Anwendungsgebiete:** Schweißstab/-draht für die WIG-Schweißung unter Argon • Einsatzgebiet ist die Verarbeitung warmfester Stähle im Kessel-, Behälter-, Rohrleitungs- und Reaktorbau • Bei MAG-Schweißung unter Mischgas

■ **Kennzeichnung:** W IV (Nur bei Stäben)

■ **Grundwerkstoffe:** 1.7335 13 CrMo 4 4 1.7218 GS - 25 CrMo 4 1.7357 GS - 17 CrMo 5 5 1.7350 22 CrMo 4 4 1.7337 16 CrMo 4 4 1.7354 GS - 22 CrMo 5 4 1.7218 25 CrMo 4 1.7225 42 CrMo 4

■ **Mechanische Gütewerte des Schweißgutes nach EN 1597-1:** (Mindestwerte bei Raumtemperatur)

- Wärmebehandlung: A
- 0,2 %-Dehngrenze: 450 N/mm²
- Zugfestigkeit: 560 N/mm²
- Dehnung (L₀=5d₀): 22 %
- Kerbschlagarbeit ISO-V-Probe [J]: 90

■ **Schutzgas** (EN 439) WIG: I 1

■ **Schutzgas** (EN 439) MAG: M21 oder C1

■ **Richtanalyse des Schweißzusatzes %:** C: 0,10, Si: 0,60, Mn: 1,00, Cr: 1,10, Mo: 0,50

Art.-Nr. Bezeichnung	VE	ME	EUR/ME
11300307 ML-Schweißstäbe CrMo1 Ø 1,6x1000 mm	10	1 kg	6,62
11300308 ML-Schweißstäbe CrMo1 Ø 2,0x1000 mm	10	1 kg	6,42
11300309 ML-Schweißstäbe CrMo1 Ø 2,4x1000 mm	10	1 kg	6,30
11300310 ML-Schweißstäbe CrMo1 Ø 3,0x1000 mm	10	1 kg	6,18

ML-Schweißdraht CrMo1

Art.-Nr. Bezeichnung	VE	ME	EUR/ME
11300303 ML-Schweißdraht CrMo1 Ø 0,8, Spulung K 300	15	1 kg	6,32
11300304 ML-Schweißdraht CrMo1 Ø 1,0, Spulung K 300	15	1 kg	5,76
11300305 ML-Schweißdraht CrMo1 Ø 1,2, Spulung K 300	15	1 kg	5,14
11300306 ML-Schweißdraht CrMo1 Ø 1,6, Spulung K 300	15	1 kg	5,14

■ Für Zusatzwerkstoffe werden ggf. aktuelle Legierungs- und Rohmaterialzuschläge zusätzlich berechnet.



11300307

MTC
der direkte Draht

MTC
der direkte Draht



11300303



MTC
der direkte Draht



11300098

Hochlegierte WIG-Schweißstäbe 307

■ Normbezeichnung:

- EN ISO14343-A (G 18 8 Mn/W 18 8 Mn)
- AWS A 5.9 (ER 307(mod.)/ER 307(mod.))
- Wst.-Nr. (1.4370)

■ **Eigenschaften und Anwendungsgebiete:** Nichtrostend, zunderbeständig bis 850°C • Bei Temperaturen über 500°C (keine ausreichende Beständigkeit gegen schwefelhaltige Verbrennungsgase) • Verbindungen und Auftragungen an hitzebeständigen Cr-Stählen/Stahlgussorten und hitzebeständigen austenitischen Stählen/Stahlgussorten • Gut geeignet für Austenit-Ferrit-Verbindungen (Max. Anwendungstemperatur 300°C) • Verbindungen von un-/niedriglegierten oder Cr-Stählen/Stahlgussorten mit Austeniten • Auf geringes Wärmeeinbringen achten, um spröde Martensitübergangszonen zu vermeiden

■ **Grundwerkstoffe:** TÜV-eignungsgeprüfte Grundwerkstoffe X10CrNiMoNb18-12 (1.4583) sowie miterfasste Stähle mit ferritischen Stählen bis Feinkombabaustahl P460NL2, hochfeste, unlegierte und legierte Bau-, Vergütungs- und Panzerstähle mit- und untereinander, unlegierte sowie legierte Kessel- oder Baustähle mit hochlegierten Cr- und CrNi- Stählen, hitzebeständige Stähle bis 850°C, austenitische Mangan-Hartstähle miteinander und mit anderen Stählen, kaltzähe Blech- und Rohrstähle in Verbindung mit kaltzähen austenitischen Werkstoffen

■ **Gefüge:** Austenit mit kleinem Ferritanteil

■ **Schutzgas** (EN ISO 14175) WIG: I1 (z. B. Argon 4.6)

■ **Schutzgas** (EN ISO 14175) MAG: M11, M12, M13

■ **Schweißanleitung gemäß Herstellerangaben**

Art.-Nr. Bezeichnung	VE	ME	EUR/ME
1300098 Hochlegierte WIG-Schweißstäbe 4370 Ø 1,0x1000 mm	10	1 kg	9,20
1300099 Hochlegierte WIG-Schweißstäbe 4370 Ø 1,6x1000 mm	10	1 kg	6,80
1300100 Hochlegierte WIG-Schweißstäbe 4370 Ø 2,0x1000 mm	10	1 kg	6,48
1300101 Hochlegierte WIG-Schweißstäbe 4370 Ø 2,4x1000 mm	10	1 kg	6,02
1300102 Hochlegierte WIG-Schweißstäbe 4370 Ø 3,2x1000 mm	10	1 kg	6,02
1300103 Hochlegierte WIG-Schweißstäbe 4370 Ø 4,0x1000 mm	10	1 kg	6,02
1300104 Hochlegierte WIG-Schweißstäbe 4370 Ø 5,0x1000 mm	10	1 kg	6,02

MTC
der direkte Draht



11300029

Hochlegierter MIG-Schweißdraht 307

Art.-Nr. Bezeichnung	VE	ME	EUR/ME
1300029 Hochlegierter MIG-Schweißdraht 4370 Ø 0,8, Spulung K 300	15	1 kg	6,58
1300032 Hochlegierter MIG-Schweißdraht 4370 Ø 1,0, Spulung K 300	15	1 kg	5,64
1300034 Hochlegierter MIG-Schweißdraht 4370 Ø 1,2, Spulung K 300	15	1 kg	5,52
1300035 Hochlegierter MIG-Schweißdraht 4370 Ø 1,6, Spulung K 300	15	1 kg	5,38

MTC
der direkte Draht



11300077

Hochlegierte WIG-Schweißstäbe 308

■ Normbezeichnung:

- EN ISO14343-A (G 19 19 L Si/W 19 9 L)
- AWS A 5.9 (ER308LSi/ER308L)
- Wst.-Nr. (1.4316)

■ **Eigenschaften und Anwendungsgebiete:** Nichtrostend, IK-beständig (Nasskorrosion bis 350°C) • Korrosionsbeständig wie artgleiche niedriggekohlte und stabilisierte austenitische 18/8 CrNi(N)-Stähle/Stahlgussorten • Kaltzäh bis -196°C • Verbindungen und Auftragungen an artgleichen/artähnlichen, stabilisierten/nichtstabilisierten austenitischen CrNi(N)- und CrNiMo(N)-Stählen/Stahlgussorten • Verbindungen und Auftragungen an kaltzähen artgleichen/artähnlichen austenitischen CrNi(N)-Stählen/Stahlgussorten

■ **Grundwerkstoffe:** TÜV-eignungsgeprüfte Grundwerkstoffe X5CrNi18-10 (1.4301) X2CrNi18-10 (1.4311) X6CrNiNb18-10 (1.4550), AISI304, 304L, 304LN, 302, 321, 347; ASTM A157 Gr.C9, A320 Gr. B8C oder D

■ **Schutzgas** (EN ISO 14175) WIG: I1 (z. B. Argon 4.6)

■ **Schutzgas** (EN ISO 14175) MAG: M11, M12, M13

■ **Schweißanleitung gemäß Herstellerangaben**

Art.-Nr. Bezeichnung	VE	ME	EUR/ME
1300077 Hochlegierte WIG-Schweißstäbe 4316 Ø 1,0x1000 mm	10	1 kg	9,20
1300078 Hochlegierte WIG-Schweißstäbe 4316 Ø 1,2x1000 mm	10	1 kg	9,20
1300079 Hochlegierte WIG-Schweißstäbe 4316 Ø 1,6x1000 mm	10	1 kg	6,64
1300080 Hochlegierte WIG-Schweißstäbe 4316 Ø 2,0x1000 mm	10	1 kg	6,08
1300081 Hochlegierte WIG-Schweißstäbe 4316 Ø 2,4x1000 mm	10	1 kg	5,88
1300082 Hochlegierte WIG-Schweißstäbe 4316 Ø 3,2x1000 mm	10	1 kg	5,70
1300083 Hochlegierte WIG-Schweißstäbe 4316 Ø 4,0x1000 mm	10	1 kg	5,70
1300084 Hochlegierte WIG-Schweißstäbe 4316 Ø 5,0x1000 mm	10	1 kg	5,70

■ Für Zusatzwerkstoffe werden ggf. aktuelle Legierungs- und Rohmaterialzuschläge zusätzlich berechnet.

Hochlegierter MIG-Schweißdraht 308

Normbezeichnung:

- EN ISO14343-A (G 19 19 L Si/W 19 9 L)
- AWS A 5.9 (ER308LSi/ER308L)
- Wst.-Nr. (1.4316)

Eigenschaften und Anwendungsgebiete: Nichtrostend, IK-beständig (Nasskorrosion bis 350°C) • Korrosionsbeständig wie artgleiche niedriggekohte und stabilisierte austenitische 18/8 CrNi(N)-Stähle/Stahlgussorten • Kaltzäh bis -196°C • Verbindungen und Auftragungen an artgleichen/ähnlichen, stabilisierten/nichtstabilisierten austenitischen CrNi(N)- und CrNiMo(N)-Stählen/Stahlgussorten • Verbindungen und Auftragungen an kaltzäh artgleichen/ähnlichen austenitischen CrNi(N)-Stählen/Stahlgussorten

Grundwerkstoffe: TÜV-eignungsgeprüfte Grundwerkstoffe X5CrNi18-10 (1.4301) X2CrNiN18-10 (1.4311) X6CrNiNb18-10 (1.4550), AISi304, 304L, 304LN, 302, 321, 347; ASTM A157 Gr.C9, A320 Gr. B8C oder D

■ Schutzgas (EN ISO 14175) WIG: I1 (z. B. Argon 4.6)

■ Schutzgas (EN ISO 14175) MAG: M11, M12, M13

■ Schweißanleitung gemäß Herstellerangaben

Art.-Nr. Bezeichnung	VE	ME	EUR/ME
11300002 Hochlegierter MIG-Schweißdraht 4316 Ø 0,8, Spulung K 300	15	1 kg	6,58
11300005 Hochlegierter MIG-Schweißdraht 4316 Ø 1,0, Spulung K 300	15	1 kg	5,76
11300007 Hochlegierter MIG-Schweißdraht 4316 Ø 1,2, Spulung K 300	15	1 kg	5,60
11300009 Hochlegierter MIG-Schweißdraht 4316 Ø 1,6, Spulung K 300	15	1 kg	5,52



11300002

Hochlegierte WIG-Schweißstäbe 309

Normbezeichnung:

- EN ISO 14343-A (G 23 12 LSi/W 23 12 LSi)
- AWS A 5.9 (ER309L)
- Wst.-Nr. (1.4332)

Eigenschaften und Anwendungsgebiete: aus austenitischem Chrom-Nickelstahl mit besonders niedrigem Kohlenstoffgehalt • Zum WIG-Schweißen nichtrostender Plattierungen und artverschiedener Stähle • Schweißgut für Betriebstemperaturen bis +300°C • Plattierungen und Pufferlagen sind bereits in der ersten Lage korrosionsbeständig • Auch bei höheren Aufschmelzgraden keine Gefahr der Martensitbildung (Wurzelschweißung) • Betriebstemperaturen bei Schwarz-Weiß-Verbindungen maximal +300°C • Bei längerer Glühbehandlung über +300°C sind Nickelbasis-Schweißzusätze zu verwenden

Grundwerkstoffe: TÜV-eignungsgeprüfte Grundwerkstoffe G-X 30 CrSi 6 (1.4701) G-X 40 CrSi 13 (1.4729) G-X 40 CrSi 17 (1.4740), G-X 25 CrNiSi 18 9 (1.4825)

■ Gefüge: Austenit mit Ferritanteil

■ Schutzgas (EN ISO 14175) MAG: M11 und M12

■ Schweißanleitung gemäß Herstellerangaben

Art.-Nr. Bezeichnung	VE	ME	EUR/ME
11300085 Hochlegierte WIG-Schweißstäbe 4332 Ø 1,0x1000 mm	10	1 kg	9,82
11300086 Hochlegierte WIG-Schweißstäbe 4332 Ø 1,6x1000 mm	10	1 kg	8,46
11300087 Hochlegierte WIG-Schweißstäbe 4332 Ø 2,0x1000 mm	10	1 kg	8,36
11300088 Hochlegierte WIG-Schweißstäbe 4332 Ø 2,4x1000 mm	10	1 kg	8,24
11300089 Hochlegierte WIG-Schweißstäbe 4332 Ø 3,2x1000 mm	10	1 kg	7,76
11300090 Hochlegierte WIG-Schweißstäbe 4332 Ø 4,0x1000 mm	10	1 kg	7,76
11300091 Hochlegierte WIG-Schweißstäbe 4332 Ø 5,0x1000 mm	10	1 kg	7,76



11300085

Hochlegierter MIG-Schweißdraht 309

Art.-Nr. Bezeichnung

Art.-Nr. Bezeichnung	VE	ME	EUR/ME
11300012 Hochlegierter MIG-Schweißdraht 4332 Ø 0,8, Spulung K 300	15	1 kg	8,56
11300014 Hochlegierter MIG-Schweißdraht 4332 Ø 1,0, Spulung K 300	15	1 kg	7,98
11300017 Hochlegierter MIG-Schweißdraht 4332 Ø 1,2, Spulung K 300	15	1 kg	7,84
11300018 Hochlegierter MIG-Schweißdraht 4332 Ø 1,6, Spulung K 300	15	1 kg	7,84

■ Für Zusatzwerkstoffe werden ggf. aktuelle Legierungs- und Rohmaterialzuschläge zusätzlich berechnet.



11300012



MTC
der direkte Draht



11300092

MTC
der direkte Draht



11300021

6 MTC
der direkte Draht



11300105

Hochlegierte WIG-Schweißstäbe 312

■ Normbezeichnung:

- EN ISO 14343-A/EN ISO 14343-B (G 29 9 SS312)
- AWS A5.9 (ER312)
- Wst.-Nr. (1.4337)

■ **Eigenschaften und Anwendungsgebiete:** Nichtrostend (Nasskorrosion bis 300°C) • Hohe Warmrisssicherheit: gute Zähigkeit bei hoher Streckgrenze • Verbindungen und Auftragungen an artgleichen/artähnlichen Stählen/Stahlgussorten • Zähne Verbindungen (einlagig) an un- und niedriglegierten Baustählen höherer Festigkeit, an Manganhartstahl und CrNiMn-Stählen

■ **Grundwerkstoffe:** 1.3401 - X120Mn12 1.4006 - X10Cr13 sowie Mischverbindungen zwischen den zuvor genannten Stählen als auch 1.4583 - X10CrNiMoNb18-12 und ferritischen Baustählen wie S235J, S355J

■ **Gefüge:** Austenit/Ferrit

■ **Schutzgas** (EN ISO 14175) M12, M13

■ **Schweißanleitung gemäß Herstellerangaben**

Art.-Nr. Bezeichnung	VE	ME	EUR/ME
1300092 Hochlegierte WIG-Schweißstäbe 4337 Ø 1,0x1000 mm	10	1 kg	18,90
1300093 Hochlegierte WIG-Schweißstäbe 4337 Ø 1,6x1000 mm	10	1 kg	12,18
1300094 Hochlegierte WIG-Schweißstäbe 4337 Ø 2,0x1000 mm	10	1 kg	11,48
1300095 Hochlegierte WIG-Schweißstäbe 4337 Ø 2,4x1000 mm	10	1 kg	11,28
1300096 Hochlegierte WIG-Schweißstäbe 4337 Ø 3,2x1000 mm	10	1 kg	11,16
1300097 Hochlegierte WIG-Schweißstäbe 4337 Ø 4,0x1000 mm	10	1 kg	11,16

Hochlegierter MIG-Schweißdraht 312

Art.-Nr. Bezeichnung	VE	ME	EUR/ME
1300021 Hochlegierter MIG-Schweißdraht 4337 Ø 0,8, Spulung K 300	15	1 kg	12,70
1300023 Hochlegierter MIG-Schweißdraht 4337 Ø 1,0, Spulung K 300	15	1 kg	11,92
1300025 Hochlegierter MIG-Schweißdraht 4337 Ø 1,2, Spulung K 300	15	1 kg	11,42
1300026 Hochlegierter MIG-Schweißdraht 4337 Ø 1,6, Spulung K 300	15	1 kg	11,42

Hochlegierte WIG-Schweißstäbe 316

■ Normbezeichnung:

- EN ISO 14343-A (G 19 12 3 L Si/W 19 12 3 L)
- AWS A 5.9 (ER316LSi/ER 316 L)
- Wst.-Nr. (1.4430)

■ **Eigenschaften und Anwendungsgebiete:** Nichtrostend, IK-beständig (Nasskorrosion bis 400°C) • Korrosionsbeständigkeit wie artgleiche niedriggekohlte und stabilisierte austenitische 18/8 CrNiMo-Stähle/Stahlgussorten • Verbindungen und Auftragungen an artgleichen/artähnlichen, nichtstabilisierten/stabilisierten austenitischen CrNi (N)- und CrNiMo (N)-Stählen/Stahlguss

■ **Grundwerkstoffe:** TÜV-eignungsgeprüfter Grundwerkstoff X10CrNiMoNb18-12 (1.4583), UNSS31653, AISI 316L, 316Ti, 316Cb

■ **Gefüge:** Austenit mit Ferritanteil

■ **Schutzgas** (EN ISO 14175) WIG: I1 (z. B. Argon 4.6)

■ **Schutzgas** (EN ISO 14175) MAG: M12, M13

■ **Schweißanleitung gemäß Herstellerangaben**

Art.-Nr. Bezeichnung	VE	ME	EUR/ME
1300105 Hochlegierte WIG-Schweißstäbe 4430 Ø 1,0x1000 mm	10	1 kg	9,30
1300106 Hochlegierte WIG-Schweißstäbe 4430 Ø 1,2x1000 mm	10	1 kg	9,30
1300107 Hochlegierte WIG-Schweißstäbe 4430 Ø 1,6x1000 mm	10	1 kg	7,44
1300108 Hochlegierte WIG-Schweißstäbe 4430 Ø 2,0x1000 mm	10	1 kg	7,06
1300109 Hochlegierte WIG-Schweißstäbe 4430 Ø 2,4x1000 mm	10	1 kg	6,66
1300110 Hochlegierte WIG-Schweißstäbe 4430 Ø 3,2x1000 mm	10	1 kg	6,62
1300111 Hochlegierte WIG-Schweißstäbe 4430 Ø 4,0x1000 mm	10	1 kg	6,62
1300112 Hochlegierte WIG-Schweißstäbe 4430 Ø 5,0x1000 mm	10	1 kg	6,62

■ Für Zusatzwerkstoffe werden ggf. aktuelle Legierungs- und Rohmaterialzuschläge zusätzlich berechnet.

Hochlegierter MIG-Schweißdraht 316

Normbezeichnung:

- EN ISO 14343-A (G 19 12 3 L Si/W 19 12 3 L)
- AWS A 5.9 (ER316LSi/ER 316 L)
- Wst.-Nr. (1.4430)

Eigenschaften und Anwendungsgebiete: Nichtrostend, IK-beständig (Nasskorrosion bis 400°C) • Korrosionsbeständigkeit wie artgleiche niedriggekohte und stabilisierte austenitische 18/8 CrNiMo-Stähle/Stahlgussorten • Verbindungen und Auftragungen an artgleichen/artähnlichen, nichtstabilisierten/stabilisierten austenitischen CrNi (N)- und CrNiMo (N)-Stählen/Stahlguss

Grundwerkstoffe: TÜV-eignungsgeprüfter Grundwerkstoff X10CrNiMoNb18-12 (1.4583), UNSS31653, AISi 316L, 316Ti, 316Cb

Gefüge: Austenit mit Ferritanteil

Schutzgas (EN ISO 14175) WIG: I1 (z. B. Argon 4.6)

Schutzgas (EN ISO 14175) MAG: M12, M13

Schweißanleitung gemäß Herstellerangaben

Art.-Nr. Bezeichnung	VE	ME	EUR/ME
11300038 Hochlegierter MIG-Schweißdraht 4430 Ø 0,8, Spulung K 300	15	1 kg	7,06
11300041 Hochlegierter MIG-Schweißdraht 4430 Ø 1,0, Spulung K 300	15	1 kg	6,38
11300043 Hochlegierter MIG-Schweißdraht 4430 Ø 1,2, Spulung K 300	15	1 kg	6,28
11300045 Hochlegierter MIG-Schweißdraht 4430 Ø 1,6, Spulung K 300	15	1 kg	6,42



11300038

Hochlegierte WIG-Schweißstäbe 318

Normbezeichnung:

- EN ISO 14343-A (G 19 12 3 Nb Si/W 19 12 3 Nb)
- AWS A 5.9 (ER 318 (mod.)/ER 318)
- Wst.-Nr. (1.4576)

Eigenschaften und Anwendungsgebiete: Nichtrostend, IK-beständig (Nasskorrosion bis 400°C) • Korrosionsbeständig wie artgleiche stabilisierte CrNiMo-Stähle • Verbindungen und Auftragungen an artgleichen/artähnlichen, stabilisierten/nichtstabilisierten austenitischen CrNi(N)- und CrNiMo(N)-Stählen/Stahlgussorten

Grundwerkstoffe: TÜV-eignungsgeprüfter Grundwerkstoff X10CrNiMoNb18-12 (1.4583), AISi 316L, 316Ti, 316Cb

Gefüge: Austenit mit Ferritanteil

Schutzgas (EN ISO 14175) WIG: I1 (z. B. Argon 4.6)

Schutzgas (EN ISO 14175) MAG: M12, M13

Schweißanleitung gemäß Herstellerangaben

Art.-Nr. Bezeichnung	VE	ME	EUR/ME
11300121 Hochlegierte WIG-Schweißstäbe 4576 Ø 1,0x1000 mm	10	1 kg	10,52
11300122 Hochlegierte WIG-Schweißstäbe 4576 Ø 1,2x1000 mm	10	1 kg	10,52
11300123 Hochlegierte WIG-Schweißstäbe 4576 Ø 1,6x1000 mm	10	1 kg	8,24
11300124 Hochlegierte WIG-Schweißstäbe 4576 Ø 2,0x1000 mm	10	1 kg	7,94
11300125 Hochlegierte WIG-Schweißstäbe 4576 Ø 2,4x1000 mm	10	1 kg	7,62
11300126 Hochlegierte WIG-Schweißstäbe 4576 Ø 3,2x1000 mm	10	1 kg	7,36
11300127 Hochlegierte WIG-Schweißstäbe 4576 Ø 4,0x1000 mm	10	1 kg	7,36
11300128 Hochlegierte WIG-Schweißstäbe 4576 Ø 5,0x1000 mm	10	1 kg	7,36



11300121

Hochlegierter MIG-Schweißdraht 318

Art.-Nr. Bezeichnung

Art.-Nr. Bezeichnung	VE	ME	EUR/ME
11300057 Hochlegierter MIG-Schweißdraht 4576 Ø 0,8, Spulung K 300	15	1 kg	8,32
11300060 Hochlegierter MIG-Schweißdraht 4576 Ø 1,0, Spulung K 300	15	1 kg	7,78
11300062 Hochlegierter MIG-Schweißdraht 4576 Ø 1,2, Spulung K 300	15	1 kg	7,68
11300064 Hochlegierter MIG-Schweißdraht 4576 Ø 1,6, Spulung K 300	15	1 kg	7,68

Für Zusatzwerkstoffe werden ggf. aktuelle Legierungs- und Rohmaterialzuschläge zusätzlich berechnet.



11300057



mtc
der direkte Draht



11300113

Hochlegierte WIG-Schweißstäbe 347

■ **Normbezeichnung:**

- EN ISO 14343-A (G 19 9 Nb Si/W 19 9 Nb)
- AWS A 5.9 (ER 347 Si/ER 347)
- Wst.-Nr. (1.4551)

■ **Eigenschaften und Anwendungsgebiete:** Nichtrostend, IK-beständig (Nasskorrosion bis 400°C) • Korrosionsbeständig wie artgleiche stabilisierte austenitische CrNi-Stähle/Stahlgussorten • Verbindungen und Auftragungen an artgleichen/artähnlichen, stabilisierten/nichtstabilisierten austenitischen CrNi(N)- und CrNiMo(N)-Stählen/Stahlgussorten

■ **Grundwerkstoffe:** TÜV-eignungsgeprüfter Grundwerkstoff X6CrNiNb18-10 (1.4550) sowie die gemäß VdTÜV-Merkblatt 1000 mitferfasten Werkstoffe, AISi 347, 321, 302, 304, 304L, 304LN, ASTM A 296 Gr.CF8C, A 157 Gr.9, A 320 Gr.B8C oder D

■ **Gefüge:** Austenit mit Ferritanteil

■ **Schutzgas** (EN ISO 14175) WIG: I1 (z. B. Argon 4,6)

■ **Schutzgas** (EN ISO 14175) MAG: M12 (z. B. 97,5% Ar, 2,5% CO₂), M13

■ **Schweißanleitung** gemäß Herstellerangaben

Art.-Nr.	Bezeichnung	VE	ME	EUR/ME
1300113	Hochlegierte WIG-Schweißstäbe 4551 Ø 1,0x1000 mm	10	1 kg	9,42
1300114	Hochlegierte WIG-Schweißstäbe 4551 Ø 1,2x1000 mm	10	1 kg	7,64
1300115	Hochlegierte WIG-Schweißstäbe 4551 Ø 1,6x1000 mm	10	1 kg	6,98
1300116	Hochlegierte WIG-Schweißstäbe 4551 Ø 2,0x1000 mm	10	1 kg	6,88
1300117	Hochlegierte WIG-Schweißstäbe 4551 Ø 2,4x1000 mm	10	1 kg	6,58
1300118	Hochlegierte WIG-Schweißstäbe 4551 Ø 3,2x1000 mm	10	1 kg	6,58
1300119	Hochlegierte WIG-Schweißstäbe 4551 Ø 4,0x1000 mm	10	1 kg	6,58
1300120	Hochlegierte WIG-Schweißstäbe 4551 Ø 5,0x1000 mm	10	1 kg	6,58

mtc
der direkte Draht



11300048

Hochlegierter MIG-Schweißdraht 347

Art.-Nr.	Bezeichnung	VE	ME	EUR/ME
1300048	Hochlegierter MIG-Schweißdraht 4551 Ø 0,8, Spulung K 300	15	1 kg	7,88
1300051	Hochlegierter MIG-Schweißdraht 4551 Ø 1,0, Spulung K 300	15	1 kg	7,36
1300053	Hochlegierter MIG-Schweißdraht 4551 Ø 1,2, Spulung K 300	15	1 kg	7,18
1300054	Hochlegierter MIG-Schweißdraht 4551 Ø 1,6, Spulung K 300	15	1 kg	7,18

Schweißdraht-HB

■ **Normbezeichnung:**

- EN 14700 (S Fe 8)
- Wst.-Nr. (1.4718)

■ **Eigenschaften und Anwendungsgebiete:** Massivdrahtelektrode zum Schweißen unter Schutzgas • Für hochverschleißfeste Auftragungen an Förderrollen, Schlagbohrmeißeln, Baggereimerschneiden usw. • Das Schweißgut ist beständig gegen Reib- und Schlagbeanspruchung • Schweißanleitung: Auf die Schweißbeignung des Grundwerkstoffes achten • Bei eingeschränkter Schweißbeignung (C-Stähle, Vergütungsstähle usw.) ist ggfs. ein- oder mehrlagig mit Massivdraht 1.4370 zu puffern

■ **Richtanalyse des Schweißzusatzes %:** C Si Mn Cr 0,45 3,0 0,4 9,0 Härte des Schweißgutes: HRC 57-62

Art.-Nr.	Bezeichnung	VE	ME	EUR/ME
1300623	Schweißdraht-HB 600HB Ø 0,8, Spulung K 300	10	1 kg	32,62
1300625	Schweißdraht-HB 600HB Ø 1,0, Spulung K 300	10	1 kg	23,00
1300626	Schweißdraht-HB 600HB Ø 1,2, Spulung K 300	10	1 kg	14,82

■ Für Zusatzwerkstoffe werden ggf. aktuelle Legierungs- und Rohmaterialzuschläge zusätzlich berechnet.

mtc
der direkte Draht



11300623



Alu WIG-Schweißstäbe 1450

■ Normbezeichnung:

- EN ISO (S Al 1450)
- Wst.-Nr. (3.0805)

■ **Eigenschaften und Anwendungsgebiete:** Schweißstäbe und Drahtelektroden zum WIG- und MIG-Schweißen von Reinaluminium • Kornverfeinerung im Schweißgut durch Titanzusatz • Werkstückflanken gründlich reinigen • Dicke Bleche auf 150°C vorwärmen

■ **Grundwerkstoffe (EN 753/1706):** EN AW-1200 (Al 99,0), EN AW-1050A (Al 99,5), EN AW-1070A (Al99,7)

■ **Richtanalyse des Schweißzusatzes %:** Al: > 99,5, Ti: 0,1-0,2, Sonstige: < 0,5

■ **Mechanische Gütewerte und physikalische Werte:** (Mindestwerte bei Raumtemperatur)

- 0,2 %-Dehngrenze: 40 MPa
- Zugfestigkeit: 70 MPa
- Dehnung (L0=5d0): 25 %
- Elektrische Leitfähigkeit: 33

■ **Schutzgas (EN ISO 14175) WIG + MIG :** I1

Art.-Nr. Bezeichnung	VE	ME	EUR/ME
11300217 Alu WIG-Schweißstäbe Al99,5Ti Ø 1,6x1000 mm	10	1 kg	8,98
11300218 Alu WIG-Schweißstäbe Al99,5Ti Ø 2,0x1000 mm	10	1 kg	8,72
11300219 Alu WIG-Schweißstäbe Al99,5Ti Ø 2,4x1000 mm	10	1 kg	8,46
11300220 Alu WIG-Schweißstäbe Al99,5Ti Ø 3,2x1000 mm	10	1 kg	8,28
11300221 Alu WIG-Schweißstäbe Al99,5Ti Ø 4,0x1000 mm	10	1 kg	8,16
11300222 Alu WIG-Schweißstäbe Al99,5Ti Ø 5,0x1000 mm	10	1 kg	8,16

Alu MIG-Schweißdraht 1450

Art.-Nr. Bezeichnung	VE	ME	EUR/ME
11300152 Alu MIG-Schweißdraht Al99,5Ti Ø 0,8, Spulung K 300	7	1 kg	11,16
11300154 Alu MIG-Schweißdraht Al99,5Ti Ø 1,0, Spulung K 300	7	1 kg	9,66
11300157 Alu MIG-Schweißdraht Al99,5Ti Ø 1,6, Spulung K 300	7	1 kg	8,98

Alu WIG-Schweißstäbe 5754

■ Normbezeichnung:

- EN ISO 18273 (S AlMg 5754 (AlMg3))
- Wst.-Nr. (3.3536)

■ **Eigenschaften und Anwendungsgebiete:** Schweißstäbe und Drahtelektroden zum WIG- und MIG-Schweißen von AlMg-Legierungen bis 3 % Mg • Das Schweißgut ist seewasserbeständig • Für annähernd farbgleiche Schweißverbindungen an anodisch oxidierbaren Werkstoffen. Werkstückflanken gründlich reinigen • Dicke Bleche auf 150°C vorwärmen

■ **Grundwerkstoffe (EN 573/1706):** EN AW-5784 (AlMg 3), EN AW-5251 (AlMg 2), EN AW-5005A (AlMg1(c)), EN AW-6060 (AlMgSi), EN AW-5454 (AlMg3Mn), EN AC-51100

■ **Richtanalyse des Schweißzusatzes %:** Mg: 2,6-3,6, Mn: 0,10-0,6, Cr: <0,3, Ti: <0,3, Al: Rest

■ **Mechanische Gütewerte und physikalische Werte:** (Mindestwerte bei Raumtemperatur)

- 0,2 %-Dehngrenze: 80 MPa
- Zugfestigkeit: 180 MPa
- Dehnung (L0=5d0): 18 %
- Elektrische Leitfähigkeit: 16-22 Sm/mm²

■ **Schutzgas (EN ISO 14175) WIG + MIG :** I1 oder I3

Art.-Nr. Bezeichnung	VE	ME	EUR/ME
11300252 Alu WIG-Schweißstäbe AlMg3 Ø 1,6x1000 mm	10	1 kg	8,98
11300253 Alu WIG-Schweißstäbe AlMg3 Ø 2,0x1000 mm	10	1 kg	8,72
11300254 Alu WIG-Schweißstäbe AlMg3 Ø 2,4x1000 mm	10	1 kg	8,52
11300255 Alu WIG-Schweißstäbe AlMg3 Ø 3,2x1000 mm	10	1 kg	8,36
11300256 Alu WIG-Schweißstäbe AlMg3 Ø 4,0x1000 mm	10	1 kg	8,24
11300257 Alu WIG-Schweißstäbe AlMg3 Ø 5,0x1000 mm	10	1 kg	8,16

■ Für Zusatzwerkstoffe werden ggf. aktuelle Legierungs- und Rohmaterialzuschläge zusätzlich berechnet.

MTC[®]
der direkte Draht

11300217

MTC[®]
der direkte Draht

11300152

MTC[®]
der direkte Draht

11300252

mtc
der direkte Draht



11300204

Alu MIG-Schweißdraht 5754

■ **Normbezeichnung:**

- EN ISO 18273 (S AlMg 5754 (AlMg3))
- Wst.-Nr. (3.3536)

■ **Eigenschaften und Anwendungsgebiete:** Schweißstäbe und Drahtelektroden zum WIG- und MIG-Schweißen von AlMg-Legierungen bis 3 % Mg • Das Schweißgut ist seewasserbeständig • Für annähernd farbgleiche Schweißverbindungen an anodisch oxidierbaren Werkstoffen. Werkstückflanken gründlich reinigen • Dicke Bleche auf 150°C vorwärmen

■ **Grundwerkstoffe (EN 573/1706):** EN AW-5784 (AlMg 3), EN AW-5251 (AlMg 2), EN AW-5005A (AlMg1(c)), EN AW-6060 (AlMgSi), EN AW-5454 (AlMg3Mn), EN AC-51100

■ **Richtanalyse des Schweißzusatzes %:** Mg: 2,6-3,6, Mn: 0,10-0,6, Cr: <0,3, Ti: <0,15, Al: Rest

■ **Mechanische Güterwerte und physikalische Werte:** (Mindestwerte bei Raumtemperatur)

- 0,2 %-Dehngrenze: 80 MPa
- Zugfestigkeit: 180 MPa
- Dehnung (LO=5d0): 18 %
- Elektrische Leitfähigkeit: 16-22 Sm/mm²

■ **Schutzgas** (EN ISO 14175) WIG + MIG : I1 oder I3

Art.-Nr.	Bezeichnung	VE	ME	EUR/ME
1300204	Alu MIG-Schweißdraht AlMg3 Ø 0,8, Spulung K 300	7	1 kg	11,94
1300206	Alu MIG-Schweißdraht AlMg3 Ø 1,0, Spulung K 300	7	1 kg	10,38
1300208	Alu MIG-Schweißdraht AlMg3 Ø 1,2, Spulung K 300	7	1 kg	9,48
1300209	Alu MIG-Schweißdraht AlMg3 Ø 1,6, Spulung K 300	7	1 kg	8,98

mtc
der direkte Draht



11300235

Alu WIG-Schweißstäbe 5556

■ **Normbezeichnung:**

- EN ISO 18273 (S Al 5183 (AlMg4,5Mn0,7(A)))
- AWS A 5.10 (ER5183)
- Wst.-Nr. (3.3548)

■ **Eigenschaften und Anwendungsgebiete:** Schweißstäbe und Drahtelektroden zum WIG- und MIG-Schweißen von AlMg-Legierungen • Das Schweißgut ist seewasserbeständig. Werkstückflanken gründlich säubern • Dicke Bleche auf 150°C vorwärmen

■ **Grundwerkstoffe (EN 573/1706):** EN AW-5083 (AlMg4,5Mn0,7), EN AW-5086 (AlMg4), EN AW- 5019 (AlMg5), EN AW-6060 (AlMgSi), EN AW-6005A (AlSiMg(A)), EN AW-6082 (AlSi1MgMn), EN AW-6061 (AlMg1SiCu), EN AW-7020 (AlZn4,5Mg1), EN AC 51300, EN AC-51400

■ **Richtanalyse des Schweißzusatzes %:** Mg: 4,3-5,2, Mn: 0,6-1,0, Cr: 0,05-0,25, Ti: <0,15, Al: Rest

■ **Mechanische Güterwerte und physikalische Werte:** (Mindestwerte bei Raumtemperatur)

- 0,2 %-Dehngrenze: 125 MPa
- Zugfestigkeit: 275 MPa
- Dehnung (LO=5d0): 16 %
- Elektrische Leitfähigkeit: 15-19 Sm/mm²

■ **Schutzgas** (EN ISO 14175) WIG + MIG : I

Art.-Nr.	Bezeichnung	VE	ME	EUR/ME
1300235	Alu MIG-Schweißstäbe AlMg4,5Mn Ø 1,6x1000 mm	10	1 kg	10,34
1300236	Alu WIG-Schweißstäbe AlMg4,5Mn Ø 2,0x1000 mm	10	1 kg	9,70
1300237	Alu WIG-Schweißstäbe AlMg4,5Mn Ø 2,4x1000 mm	10	1 kg	9,42
1300238	Alu WIG-Schweißstäbe AlMg4,5Mn Ø 3,2x1000 mm	10	1 kg	9,12
1300239	Alu WIG-Schweißstäbe AlMg4,5Mn Ø 4,0x1000 mm	10	1 kg	9,00
1300240	Alu WIG-Schweißstäbe AlMg4,5Mn Ø 5,0x1000 mm	10	1 kg	8,92

mtc
der direkte Draht



11300178

Alu MIG-Schweißdraht 5556

■ **Art.-Nr. Bezeichnung**

Art.-Nr.	Bezeichnung	VE	ME	EUR/ME
1300178	Alu MIG-Schweißdraht AlMg4,5Mn Ø 0,8, Spulung K 300	7	1 kg	13,90
1300180	Alu MIG-Schweißdraht AlMg4,5Mn Ø 1,0, Spulung K 300	7	1 kg	12,08
1300182	Alu MIG-Schweißdraht AlMg4,5Mn Ø 1,2, Spulung K 300	7	1 kg	11,24
1300184	Alu MIG-Schweißdraht AlMg4,5Mn Ø 1,6, Spulung K 300	7	1 kg	10,34

■ Für Zusatzwerkstoffe werden ggf. aktuelle Legierungs- und Rohmaterialzuschläge zusätzlich berechnet.

Alu WIG-Schweißstäbe 5087



11300241

■ **Normbezeichnung:**

- EN ISO 18273 (S Al 5087 (AlMg4,5MnZr))
- AWS A 5.10 (ER5183 (mod.))
- Wst.-Nr. (3.3546)

■ **Eigenschaften und Anwendungsgebiete:** Zirkon-mikrolegierte Schweißstäbe und Drahtelektroden • Das Schweißgut ist heiß-rissunempfindlich • Besonders vorteilhaft bei komplizierten Schweißkonstruktionen mit ungünstigen Einspannverhältnissen • Werkstückflanken gründlich säubern • Dicke Bleche auf 150°C vorwärmen

■ **Grundwerkstoffe (EN 573/1706):** EN AW-5083 (AlMg4,5Mn0,7), EN AW-5086 (AlMg 4), EN AW- 5019 (AlMg 5), EN AW-6060 (AlMgSi), EN AW-6005A (AlSiMg(A)), EN AW-6082 (AlSi1MgMn), EN AW-6061 (AlMg 1SiCu) EN AC-51100

■ **Richtanalyse des Schweißzusatzes %:** Mg: 4,3-5,2, Mn: 0,6-1,0, Cr: 0,05-0,25, Ti: <0,15, Zr: 0,1-0,2, Al: Rest

■ **Mechanische Gütewerte und physikalische Werte:** (Mindestwerte bei Raumtemperatur)

- 0,2 %-Dehngrenze: 125 MPa
- Zugfestigkeit: 275 MPa
- Dehnung (L0=5d0): 16 %
- Elektrische Leitfähigkeit: 15-19 Sm/mm²

■ **Schutzgas (EN ISO 14175) WIG + MIG : I**

Art.-Nr. Bezeichnung	VE	ME	EUR/ME
11300241 Alu WIG-Schweißstäbe AlMg4,5MnZr Ø 1,6x1000 mm	10	1 kg	11,70
11300242 Alu WIG-Schweißstäbe AlMg4,5MnZr Ø 2,0x1000 mm	10	1 kg	10,62
11300243 Alu WIG-Schweißstäbe AlMg4,5MnZr Ø 2,4x1000 mm	10	1 kg	10,26
11300244 Alu WIG-Schweißstäbe AlMg4,5MnZr Ø 3,2x1000 mm	10	1 kg	9,98
11300245 Alu WIG-Schweißstäbe AlMg4,5MnZr Ø 4,0x1000 mm	10	1 kg	9,84

Alu MIG-Schweißdraht 5087



11300187

■ **Normbezeichnung:**

- EN ISO 18273 (S Al 5087 (AlMg4,5MnZr))
- AWS A 5.10 (ER5183 (mod.))
- Wst.-Nr. (3.3546)

■ **Eigenschaften und Anwendungsgebiete:** Zirkon-mikrolegierte Schweißstäbe und Drahtelektroden • Das Schweißgut ist heiß-rissunempfindlich • Besonders vorteilhaft bei komplizierten Schweißkonstruktionen mit ungünstigen Einspannverhältnissen • Werkstückflanken gründlich säubern • Dicke Bleche auf 150°C vorwärmen

■ **Grundwerkstoffe (EN 573/1706):** EN AW-5083 (AlMg4,5Mn0,7), EN AW-5086 (AlMg 4), EN AW- 5019 (AlMg 5), EN AW-6060 (AlMgSi), EN AW-6005A (AlSiMg(A)), EN AW-6082 (AlSi1MgMn), EN AW-6061 (AlMg 1SiCu) EN AC-51100

■ **Richtanalyse des Schweißzusatzes %:** Mg: 4,3-5,2, Mn: 0,6-1,0, Cr: 0,05-0,25, Ti: <0,15, Zr: 0,1-0,2, Al: Rest

■ **Mechanische Gütewerte und physikalische Werte:** (Mindestwerte bei Raumtemperatur)

- 0,2 %-Dehngrenze: 125 MPa
- Zugfestigkeit: 275 MPa
- Dehnung (L0=5d0): 16 %
- Elektrische Leitfähigkeit: 15-19 Sm/mm²

■ **Schutzgas (EN ISO 14175) WIG + MIG : I**

Art.-Nr. Bezeichnung	VE	ME	EUR/ME
11300187 Alu MIG-Schweißdraht AlMg4,5MnZr Ø 0,8, Spulung K 300	7	1 kg	14,92
11300189 Alu MIG-Schweißdraht AlMg4,5MnZr Ø 1,0, Spulung K 300	7	1 kg	13,10
11300191 Alu MIG-Schweißdraht AlMg4,5MnZr Ø 1,2, Spulung K 300	7	1 kg	12,20
11300192 Alu MIG-Schweißdraht AlMg4,5MnZr Ø 1,6, Spulung K 300	7	1 kg	11,70

■ Für Zusatzwerkstoffe werden ggf. aktuelle Legierungs- und Rohmaterialzuschläge zusätzlich berechnet.



mtc
der direkte Draht



11300246

Alu WIG-Schweißstäbe 5356

■ Normbezeichnung:

- EN ISO 18273 (S Al 5356 (AlMg5Cr(A)))
- AWS A 5.10 (ER5356)
- Wst.-Nr. (3.3556)

■ **Eigenschaften und Anwendungsgebiete:** Schweißstäbe und Drahtelektroden zum WIG- und MIG-Schweißen von AlMg-Legierungen bis 5 % Mg • Das Schweißgut ist seewasserbeständig • Werkstückflanken gründlich säubern • Dicke Bleche auf 150°C vorwärmen

■ **Grundwerkstoffe (EN 573/1706):** EN AW-5754 (AlMg 3), EN AW-5086 (AlMg 4), EN AW-5019 (AlMg 5), EN AW-6060 (AlMgSi), EN AW-6005A (AlSiMg(A)), EN AW-6082 (AlSi1MgMn), EN AW-6061 (AlMg 1SiCu), EN AW-7020 (AlZn4,5Mg1), EN AW-5454 (AlMg3Mn), EN AC-51100, EN AC-51300, E N AC-51400

■ **Richtanalyse des Schweißzusatzes %:** Mg: 4,5-5,5, Mn: 0,1-0,5, Cr: <0,3, Ti: <0,15, Al: Rest

■ Mechanische Güterwerte und physikalische Werte: (Mindestwerte bei Raumtemperatur)

- 0,2 %-Dehngrenze: 110 MPa
- Zugfestigkeit: 235 MPa
- Dehnung (LO=5d0): 18 %
- Elektrische Leitfähigkeit: 14-19 Sm/mm²

■ **Schutzgas (EN ISO 14175) WIG + MIG : I**

Art.-Nr.	Bezeichnung	VE	ME	EUR/ME
1300246	Alu WIG-Schweißstäbe AlMg5 Ø 1,6x1000 mm	10	1 kg	9,44
1300247	Alu WIG-Schweißstäbe AlMg5 Ø 2,0x1000 mm	10	1 kg	9,20
1300248	Alu WIG-Schweißstäbe AlMg5 Ø 2,4x1000 mm	10	1 kg	8,92
1300249	Alu WIG-Schweißstäbe AlMg5 Ø 3,2x1000 mm	10	1 kg	8,72
1300250	Alu WIG-Schweißstäbe AlMg5 Ø 4,0x1000 mm	10	1 kg	8,58
1300251	Alu WIG-Schweißstäbe AlMg5 Ø 5,0x1000 mm	10	1 kg	8,52

mtc
der direkte Draht



11300195

Alu MIG-Schweißdraht 5356

Art.-Nr.	Bezeichnung	VE	ME	EUR/ME
1300195	Alu MIG-Schweißdraht AlMg5 Ø 0,8, Spulung K 300	7	1 kg	12,24
1300197	Alu MIG-Schweißdraht AlMg5 Ø 1,0, Spulung K 300	7	1 kg	10,76
1300199	Alu MIG-Schweißdraht AlMg5 Ø 1,2, Spulung K 300	7	1 kg	10,18
1300201	Alu MIG-Schweißdraht AlMg5 Ø 1,6, Spulung K 300	7	1 kg	9,44

Alu WIG-Schweißstäbe 4043

■ Normbezeichnung:

- EN ISO 18273 (S Al 4043A (AlSi5(A)))
- AWS A 5.10 (ER4043)
- Wst.-Nr. (3.2245)

■ **Eigenschaften und Anwendungsgebiete:** Schweißstäbe und Drahtelektroden zum WIG- und MIG-Schweißen von Aluminium-Legierungen • Das Schweißgut ist nicht dekorativ anodisch oxydierbar • Sehr flüssiges Schweißbad • Dicke Bleche und Gussstücke auf 150-200°C vorwärmen • Die Schweißnähte an Werkstücken aus aushärtbaren Legierungen nicht in die höher beanspruchten Zonen legen

■ **Grundwerkstoffe (EN 573/1706):** EN AW-6060 (AlMgSi), EN AW-6005A (AlSiMg(A)), EN AW-6082 (AlSi1MgMn), EN AW-6061 (AlMg1SiCu), EN AC-45000

■ **Richtanalyse des Schweißzusatzes %:** Si: 4,5-5,5, Al: Rest

■ Mechanische Güterwerte und physikalische Werte: (Mindestwerte bei Raumtemperatur)

- 0,2 %-Dehngrenze: 70 MPa
- Zugfestigkeit: 130 MPa
- Dehnung (LO=5d0): 16 %
- Elektrische Leitfähigkeit: 15-19 Sm/mm²

■ **Schutzgas (EN ISO 14175) WIG + MIG : I**

Art.-Nr.	Bezeichnung	VE	ME	EUR/ME
1300223	Alu WIG-Schweißstäbe AlSi5 Ø 1,6x1000 mm	10	1 kg	9,26
1300224	Alu WIG-Schweißstäbe AlSi5 Ø 2,0x1000 mm	10	1 kg	9,00
1300225	Alu WIG-Schweißstäbe AlSi5 Ø 2,4x1000 mm	10	1 kg	8,70
1300226	Alu WIG-Schweißstäbe AlSi5 Ø 3,2x1000 mm	10	1 kg	8,44
1300227	Alu WIG-Schweißstäbe AlSi5 Ø 4,0x1000 mm	10	1 kg	8,30
1300228	Alu WIG-Schweißstäbe AlSi5 Ø 5,0x1000 mm	10	1 kg	8,24

■ Für Zusatzwerkstoffe werden ggf. aktuelle Legierungs- und Rohmaterialzuschläge zusätzlich berechnet.

mtc
der direkte Draht



11300223

Alu MIG-Schweißdraht 4043

Normbezeichnung:

- EN ISO 18273 (S Al 4043A (AlSi5(A)))
- AWS A 5.10 (ER4043)
- Wst.-Nr. (3.2245)

Eigenschaften und Anwendungsgebiete: Schweißstäbe und Drahtelektroden zum WIG- und MIG-Schweißen von Aluminium-Legierungen • Das Schweißgut ist nicht dekorativ anodisch oxydierbar • Sehr flüssiges Schweißbad • Dicke Bleche und Gussstücke auf 150-200°C vorwärmen • Die Schweißnähte an Werkstücken aus aushärtbaren Legierungen nicht in die höher beanspruchten Zonen legen

Grundwerkstoffe (EN 573/1706): EN AW-6060 (AlMgSi), EN AW-6005A (AlSiMg(A)), EN AW-6082 (AlSi1MgMn), EN AW-6061 (AlMg1SiCu), EN AC-45000

Richtanalyse des Schweißzusatzes %: Si: 4,5-5,5, Al: Rest

Mechanische Gütewerte und physikalische Werte: (Mindestwerte bei Raumtemperatur)

- 0,2 %-Dehngrenze: 70 MPa
- Zugfestigkeit: 130 MPa
- Dehnung (L0=5d0): 16 %
- Elektrische Leitfähigkeit: 15-19 Sm/mm²

Schutzgas (EN ISO 14175) WIG + MIG : I

Art.-Nr. Bezeichnung	VE	ME	EUR/ME
11300160 Alu MIG-Schweißdraht AISi5 Ø 0,8, Spulung K 300	7	1 kg	11,66
11300162 Alu MIG-Schweißdraht AISi5 Ø 1,0, Spulung K 300	7	1 kg	10,54
11300164 Alu MIG-Schweißdraht AISi5 Ø 1,2, Spulung K 300	7	1 kg	9,90
11300166 Alu MIG-Schweißdraht AISi5 Ø 1,6, Spulung K 300	7	1 kg	9,26



11300160

Alu WIG-Schweißstäbe 4047

Normbezeichnung:

- EN ISO18273 (S Al 4047)
- AWS A 5.10 (ER4047)
- Wst.-Nr. (3.2585)

Eigenschaften und Anwendungsgebiete: Schweißstäbe und Drahtelektroden zum WIG- und MIG-Schweißen • Dünnschmelzbad • Verschweißbar vornehmlich in waagerechter Position • Werkstückflanken gründlich säubern • Universell einsetzbar an Al-Gussstücken • Große Gussstücke auf 150-200°C vorwärmen

Grundwerkstoffe (EN 573/1706): G-AISI 11, G-Al Si 10 Mg1, G-Al Si 12, G-AISI 12 (Cu)

Richtanalyse des Schweißzusatzes %: Si: 5, Mn: <0,2, Al: Rest

Mechanische Gütewerte und physikalische Werte: (Mindestwerte bei Raumtemperatur)

- 0,2 %-Dehngrenze: 80 MPa
- Zugfestigkeit: 170 MPa
- Dehnung (L0=5d0): 5 %
- Elektrische Leitfähigkeit: 18

Art.-Nr. Bezeichnung	VE	ME	EUR/ME
11300229 Alu WIG-Schweißstäbe AISi12 Ø 1,6x1000 mm	10	1 kg	9,26
11300230 Alu WIG-Schweißstäbe AISi12 Ø 2,0x1000 mm	10	1 kg	8,82
11300231 Alu WIG-Schweißstäbe AISi12 Ø 2,4x1000 mm	10	1 kg	8,44
11300232 Alu WIG-Schweißstäbe AISi12 Ø 3,2x1000 mm	10	1 kg	8,36
11300233 Alu WIG-Schweißstäbe AISi12 Ø 4,0x1000 mm	10	1 kg	8,24
11300234 Alu WIG-Schweißstäbe AISi12 Ø 5,0x1000 mm	10	1 kg	8,16



11300229

Alu MIG-Schweißdraht 4047

Art.-Nr. Bezeichnung

Art.-Nr. Bezeichnung	VE	ME	EUR/ME
11300169 Alu MIG-Schweißdraht AISi12 Ø 0,8, Spulung K 300	7	1 kg	12,18
11300171 Alu MIG-Schweißdraht AISi12 Ø 1,0, Spulung K 300	7	1 kg	10,58
11300173 Alu MIG-Schweißdraht AISi12 Ø 1,2, Spulung K 300	7	1 kg	9,98
11300175 Alu MIG-Schweißdraht AISi12 Ø 1,6, Spulung K 300	7	1 kg	9,26

Für Zusatzwerkstoffe werden ggf. aktuelle Legierungs- und Rohmaterialzuschläge zusätzlich berechnet.



11300169



11000285

Stabelektrode Carbo RC 3 blau

■ Mitteldick rutilzelluloseumhüllte Stabelektrode für die Zwangslagenschweißung. Universelle Einsatzmöglichkeiten im Stahl-, Maschinen-, Schiff- und Fahrzeugbau. Z=500 S=> 380 D=> 22 K=> 47 bei -10°C TÜV, DB, CE-zugelassen

Art.-Nr.	Bezeichnung	VE	ME	EUR/ME
11000285	Stabelektrode Carbo RC 3 blau Ø 2,0 x 300 mm	4	1 kg	14,70
11000286	Stabelektrode Carbo RC 3 blau Ø 2,5 x 350 mm	5	1 kg	10,00
11000287	Stabelektrode Carbo RC 3 blau Ø 3,2 x 350 mm	5	1 kg	7,90
11000288	Stabelektrode Carbo RC 3 blau Ø 4,0 x 350 mm	5	1 kg	7,40



11000292

Stabelektrode Carbo RR 6

■ Rutilhaltige, dick umhüllte Stabelektrode für besonders glatte Nähte bei sehr guter Schlackentfernbarkeit. Universelle Anwendung. Leichtes Wiederzünden, stabiler Lichtbogen. Z=520 S=> 420 D=> 22 K=> 47 bei -10°C TÜV, DB, CE-zugelassen

Art.-Nr.	Bezeichnung	VE	ME	EUR/ME
11000292	Stabelektrode Carbo RR 6 Ø 2,0 x 300 mm	4	1 kg	13,10
11000293	Stabelektrode Carbo RR 6 Ø 2,5 x 350 mm	5	1 kg	8,90
11000294	Stabelektrode Carbo RR 6 Ø 3,2 x 350 mm	5	1 kg	7,10
11000295	Stabelektrode Carbo RR 6 Ø 4,0 x 450 mm	6,5	1 kg	6,80
11000296	Stabelektrode Carbo RR 6 Ø 5,0 x 450 mm	6,5	1 kg	6,80



11000297

Stabelektrode Carbo RRB 7

■ Schnellfließende, rutilbasierte Stabelektrode für dynamisch beanspruchte Schweißungen an Stählen bis L 385 N. Das Schweißgut hat hervorragende mechanische Güterwerte und eine hohe Rißsicherheit. Auch in Zwangslagen eine gute Verschweißbarkeit. Z=490 S=> 380 D=> 22 K=> 47 bei -20°C TÜV, DB, CE-zugelassen

Art.-Nr.	Bezeichnung	VE	ME	EUR/ME
11000297	Stabelektrode Carbo RRB 7 Ø 2,5 x 350 mm	5	1 kg	9,20
11000298	Stabelektrode Carbo RRB 7 Ø 3,2 x 350 mm	5	1 kg	8,10
11000299	Stabelektrode Carbo RRB 7 Ø 4,0 x 350 mm	5	1 kg	7,90
11000300	Stabelektrode Carbo RRB 7 Ø 5,0 x 450 mm	6	1 kg	7,90



11000289

Stabelektrode Carbo RRC 5

■ Dick rutilzelluloseumhüllte Stabelektrode für die Zwangslagenschweißung. Universelle Einsatzmöglichkeiten im Stahl-, Maschinen-, Schiff- und Fahrzeugbau. Z=510 S=> 420 D=> 22 K=> 47 bei -10°C TÜV, DB, CE-zugelassen

Art.-Nr.	Bezeichnung	VE	ME	EUR/ME
11000289	Stabelektrode Carbo RRC 5 Ø 2,5 x 350 mm	5	1 kg	8,80
11000290	Stabelektrode Carbo RRC 5 Ø 3,2 x 350 mm	5	1 kg	7,30
11000291	Stabelektrode Carbo RRC 5 Ø 4,0 x 350 mm	5	1 kg	7,00



11000273

Stabelektrode Carbo Special

■ Basisch umhüllte Stabelektrode für hochwertige und rissfeste Verbindungsschweißungen mit hoher Kerbschlagzähigkeit. Das schnell erstarrende Schweißgut läßt Positionsschweißungen bei relativ hoher Stromeinstellung zu. Z=530 S=> 420 D=> 22 K=> 47 bei -40°C TÜV, DB, CE-zugelassen

Art.-Nr.	Bezeichnung	VE	ME	EUR/ME
11000273	Stabelektrode Carbo Special Ø 2,5 x 350 mm	5	1 kg	9,90
11000274	Stabelektrode Carbo Special Ø 3,2 x 350 mm	5	1 kg	9,45
11000275	Stabelektrode Carbo Special Ø 4,0 x 450 mm	6,5	1 kg	8,80
11000276	Stabelektrode Carbo Special Ø 5,0 x 450 mm	6,5	1 kg	8,80



11000269

Stabelektrode Carbo B 10

Art.-Nr.	Bezeichnung	VE	ME	EUR/ME
11000269	Stabelektrode Carbo B 10 Ø 2,5 x 350 mm	5	1 kg	8,80
11000270	Stabelektrode Carbo B 10 Ø 3,2 x 350 mm	5	1 kg	7,70
11000271	Stabelektrode Carbo B 10 Ø 4,0 x 450 mm	6,5	1 kg	7,20
11000272	Stabelektrode Carbo B 10 Ø 5,0 x 450 mm	6,5	1 kg	6,70

■ Für Zusatzwerkstoffe werden ggf. aktuelle Legierungs- und Rohmaterialzuschläge zusätzlich berechnet.

Stabelektrode Carbo Mo AC

■ Rutilumhüllte Sonderelektrode für niedrig- und mittellegierte Stähle. Problemlos einsetzbar bei verschmutzten Oberflächen. Hervorragende Spaltüberbrückung, selbst in Zwangslagen. Gute Schlackenentfernbarkeit. Geeignet für Betriebstemperaturen bis 550°C. Grundwerkstoffe bis 15Mo3

■ **Anwendung:** Kessel-, Behälter- und Rohrleitungsbau. Z=600 S=490 D=25 K=> 47 TÜV- zugelassen

Art.-Nr. Bezeichnung	VE	ME	EUR/ME
11000319 Stabelektrode Carbo Mo AC Ø 2,5 x 350 mm	5	1 kg	14,50
11000320 Stabelektrode Carbo Mo AC Ø 3,2 x 350 mm	5	1 kg	12,80
11000321 Stabelektrode Carbo Mo AC Ø 4,0 x 450 mm	6	1 kg	11,00



11000319

Stabelektrode Carbo Mo B

■ Basisch umhüllte, Mo-legierte Stabelektrode für die Schweißung von Rohr-, Kessel- und Feinkornbaustählen. Das Schweißgut ist alterungsbeständig und auch im Niedrigtemperaturbereich zäh. Es ist warmrißbeständig und geeignet für Betriebstemperaturen bis 550°C.

■ **Grundwerkstoff:** 15Mo3Z=600 S=490 D=25 K=> 47 bei -10°C K=> 120 bei Rt. TÜV,DB,CE-zugelassen

Art.-Nr. Bezeichnung	VE	ME	EUR/ME
11000315 Stabelektrode Carbo Mo B Ø 2,5 x 350 mm	5	1 kg	14,50
11000316 Stabelektrode Carbo Mo B Ø 3,2 x 350 mm	5	1 kg	12,80
11000317 Stabelektrode Carbo Mo B Ø 4,0 x 450 mm	6	1 kg	11,00
11000318 Stabelektrode Carbo Mo B Ø 5,0 x 450 mm	6	1 kg	11,00



11000315

Stabelektrode Carbo Mn B

■ Basische Stabelektrode für höchste Anforderungen. Für Stähle mit höheren Kohlenstoffgehalten (bis St 70, C 45) und höher-feste Feinkornbaustähle im Stahl-, Maschinen- und Apparatebau, geeignet für den Werkstatt-, Montage- und Reparaturbetrieb. Z=600 S=> 460 D=> 22 K=> 47 bei -40°C TÜV, DB-zugelassen

Art.-Nr. Bezeichnung	VE	ME	EUR/ME
11000301 Stabelektrode Carbo Mn B Ø 2,5 x 350 mm	5	1 kg	11,50
11000302 Stabelektrode Carbo Mn B Ø 3,2 x 350 mm	5	1 kg	10,50
11000303 Stabelektrode Carbo Mn B Ø 4,0 x 450 mm	6,5	1 kg	9,90
11000304 Stabelektrode Carbo Mn B Ø 5,0 x 450 mm	6,5	1 kg	9,90



11000301

Stabelektrode Carbo CrMo 1 B

■ Basisch umhüllte CrMo-legierte Stabelektrode für die Schweißung hochwertiger Verbindungen an Vergütungsstählen bis 90 kp/m Vergütungsfestigkeit. Besonders geeignet für das Schweißen kriechfester CrMo-Stähle im Kessel- und Rohrleitungsbau bei Temperaturen bis 570°C. Das Schweißgut ist alterungs- und laugenrissbeständig sowie vergütbar und einsatzhärbar.

■ **Grundwerkstoff:** 13 CrMo 4-5Z=640 S=500 D=24 K=90 TÜV, DB, CE-zugelassen

Art.-Nr. Bezeichnung	VE	ME	EUR/ME
11000305 Stabelektrode Carbo CrMo 1 B Ø 2,5 x 350 mm	5	1 kg	14,30
11000306 Stabelektrode Carbo CrMo 1 B Ø 3,2 x 350 mm	5	1 kg	12,60
11000307 Stabelektrode Carbo CrMo 1 B Ø 4,0 x 350 mm	5	1 kg	11,00



11000305

Stabelektrode 29/9 AC

■ Rutilumhüllte Stabelektrode zum Schweißen arterschiedener Stähle, Manganhartstähle, Federstähle und zum Auftragsschweißen.

■ **Werkst.-Nr.:** 1.4337, Zunderbeständig bis 1000°C, 29/9 MPR= 160%, Ausbringung Z=800 S=580 D=20 K=30 bei Rt. DB, CE-zugelassen

Art.-Nr. Bezeichnung	VE	ME	EUR/ME
11000102 Stabelektrode 29/9 AC Ø 1,5 x 250 mm	3,5	1 kg	68,00
11000103 Stabelektrode 29/9 AC Ø 2,0 x 300 mm	4	1 kg	61,20
11000104 Stabelektrode 29/9 AC Ø 2,5 x 300 mm	4	1 kg	58,00
11000105 Stabelektrode 29/9 AC Ø 3,2 x 350 mm	5	1 kg	54,60
11000106 Stabelektrode 29/9 AC Ø 4,0 x 350 mm	5	1 kg	53,60
11000107 Stabelektrode 29/9 AC Ø 5,0 x 450 mm	6	1 kg	53,60

■ Für Zusatzwerkstoffe werden ggf. aktuelle Legierungs- und Rohmaterialzuschläge zusätzlich berechnet.



11000102





11000000

Stabelektrode 4316 AC

■ Rutilumhüllte Stabelektrode zum Schweißen nichtrostender austenitischer Stähle, mit besonders niedrigem C-Gehalt für Betriebstemperaturen bis 350°C, kaltzäh bis -120°C. TÜV, DB, CE-zugelassen, 4316 MPR ist eine Hochleistungselektrode mit 160% Ausbringung Z=560 S=380 D=>35 K=>32 bei -120°C

Art.-Nr.	Bezeichnung	VE	ME	EUR/ME
11000000	Stabelektrode 4316 AC Ø 1,5 x 250 mm	3,5	1 kg	52,00
11000001	Stabelektrode 4316 AC Ø 2,0 x 300 mm	4	1 kg	35,70
11000002	Stabelektrode 4316 AC Ø 2,5 x 300 mm	4	1 kg	33,60
11000003	Stabelektrode 4316 AC Ø 3,2 x 350 mm	5	1 kg	30,50
11000004	Stabelektrode 4316 AC Ø 4,0 x 350 mm	5	1 kg	29,40
11000005	Stabelektrode 4316 AC Ø 5,0 x 450 mm	6	1 kg	29,40



11000010

Stabelektrode 4332 AC

■ Rutilumhüllte Stabelektrode zum Schweißen korrosionsbeständiger Plattierungen und Verbindungen artverschiedener Stähle. Ferrit/Austenit-Verbindungen. Z=590 S=400 D=32 K=>32 bei -60°C TÜV-zugelassen. Zunderbeständig bis 1000°C

Art.-Nr.	Bezeichnung	VE	ME	EUR/ME
11000010	Stabelektrode 4332 AC Ø 2,0 x 300 mm	4	1 kg	38,40
11000011	Stabelektrode 4332 AC Ø 2,5 x 300 mm	4	1 kg	35,20
11000012	Stabelektrode 4332 AC Ø 3,2 x 350 mm	5	1 kg	33,10
11000013	Stabelektrode 4332 AC Ø 4,0 x 350 mm	5	1 kg	32,10
11000014	Stabelektrode 4332 AC Ø 5,0 x 450 mm	6	1 kg	32,10



11000015

Stabelektrode 4370 AC

■ Elektroden für Verbindungsschweißungen an schwer schweißbaren, stark aufhärtenden Stählen und Manganhartstählen (X120 Mn12) 1.3401 Das vollaustenitische Schweißgut besitzt ein hohes Verformungsvermögen und wirkt plastisch ausgleichend. Das ist besonders für den Abbau von Schrumpfspannungen bei stoßbeanspruchten Verbindungen wichtig. Dehnfähige Zwischenlagen bei Hartpanzerungen, sowie verschleißbeanspruchten Auftragungen, da sich die Oberfläche bei Schlag kaltverfestigt, z. B. Straßenbahnschienen, Leitschienen usw. (4370 B ist DB-zugelassen). Das Schweißgut ist bis 850°C hitze-, rost- und korrosionsbeständig. Z=600 S=>400 D=>32 K=70 4370 AC ist TÜV, DB, CE-zugelassen

Art.-Nr.	Bezeichnung	VE	ME	EUR/ME
11000015	Stabelektrode 4370 AC Ø 2,5 x 300 mm	4	1 kg	32,90
11000016	Stabelektrode 4370 AC Ø 3,2 x 350 mm	5	1 kg	30,70
11000017	Stabelektrode 4370 AC Ø 4,0 x 350 mm	5	1 kg	29,10
11000018	Stabelektrode 4370 AC Ø 5,0 x 450 mm	6	1 kg	29,10



11000028

Stabelektrode 4430 AC

■ Schweißgut aus Cr-Ni-Mo-Stahl mit besonders niedrigem C-Gehalt für Betriebstemperaturen bis 400°C, kaltzäh bis -120°C. 4430 MPR hat eine Ausbringung von 160%. 4430 Fall ist speziell für die Fallnahtschweißung entwickelt. Z=580 S=400 D=>32 K=37 bei -120°C TÜV, DB, CE-zugelassen

Art.-Nr.	Bezeichnung	VE	ME	EUR/ME
11000028	Stabelektrode 4430 AC Ø 1,5 x 250 mm	3,5	1 kg	57,30
11000029	Stabelektrode 4430 AC Ø 2,0 x 300 mm	4	1 kg	38,90
11000030	Stabelektrode 4430 AC Ø 2,5 x 300 mm	4	1 kg	36,30
11000031	Stabelektrode 4430 AC Ø 3,2 x 350 mm	5	1 kg	33,60
11000032	Stabelektrode 4430 AC Ø 4,0 x 350 mm	5	1 kg	33,10
11000033	Stabelektrode 4430 AC Ø 5,0 x 450 mm	6	1 kg	33,10



11000055

Stabelektrode 4551 AC

■ Rutilumhüllte Stabelektrode zum Schweißen nichtrostender austenitischer Stähle. Schweißgut aus stabilisiertem austenitischen Cr-Ni-Stahl für Betriebstemperaturen bis 400°C, kaltzäh bis -60°C. Z=600 S=400 D=40 K=53 bei -60°C. TÜV, DB, CE-zugelassen

Art.-Nr.	Bezeichnung	VE	ME	EUR/ME
11000055	Stabelektrode 4551 AC Ø 2,0 x 300 mm	4	1 kg	37,30
11000056	Stabelektrode 4551 AC Ø 2,5 x 300 mm	4	1 kg	35,10
11000057	Stabelektrode 4551 AC Ø 3,2 x 350 mm	5	1 kg	31,70
11000058	Stabelektrode 4551 AC Ø 4,0 x 350 mm	5	1 kg	30,70
11000059	Stabelektrode 4551 AC Ø 5,0 x 450 mm	6	1 kg	30,70

■ Für Zusatzwerkstoffe werden ggf. aktuelle Legierungs- und Rohmaterialzuschläge zusätzlich berechnet.

Stabelektrode 4576 AC

■ Schweißgut aus stabilisiertem Cr-Ni-Mo-Stahl für Betriebstemperaturen bis 400°C, kaltzäh bis -60°C. Z=590 S=400 D=36 K=57 bei -60°C TÜV, DB, CE-zugelassen

Art.-Nr. Bezeichnung	VE	ME	EUR/ME
11000060 Stabelektrode 4576 AC Ø 2,0 x 300 mm	4	1 kg	42,00
11000061 Stabelektrode 4576 AC Ø 2,5 x 300 mm	4	1 kg	39,40
11000062 Stabelektrode 4576 AC Ø 3,2 x 350 mm	5	1 kg	36,80
11000063 Stabelektrode 4576 AC Ø 4,0 x 350 mm	5	1 kg	35,70
11000064 Stabelektrode 4576 AC Ø 5,0 x 450 mm	6	1 kg	35,70



11000060

Stabelektrode 4842 AC

■ Rutilhülle Stabelektrode zum Schweißen hitzebeständiger Stähle. Schweißgut zunderbeständig bis 1200°C. 4842 B ist die basische Type. Z=600 S=350 D=30 K=80 bei Rt.

Art.-Nr. Bezeichnung	VE	ME	EUR/ME
11000090 Stabelektrode 4842 AC Ø 2,5 x 300 mm	4	1 kg	41,00
11000091 Stabelektrode 4842 AC Ø 3,2 x 350 mm	5	1 kg	38,80
11000092 Stabelektrode 4842 AC Ø 4,0 x 350 mm	5	1 kg	37,20
11000093 Stabelektrode 4842 AC Ø 5,0 x 450 mm	6	1 kg	37,20



11000090

Stabelektrode AISi 5

■ Zum Verschweißen von Aluminium-Knet- und Gußlegierungen. Der Si-Gehalt von 5% ist für alle Gusslegierungen ausreichend, da das Schweißgut bei höher silizierten Legierungen beim Schweißvorgang durch den Grundwerkstoff auflegiert wird.

■ Grundwerkstoffe: G-AlMgSi, G-AlCuMg, G-AlSi, G-AlSi (Cu), G-AlSiMg, G-AlSiMg (Cu), G-AlSi5Cu1 Z=120 S=90 D=20

Art.-Nr. Bezeichnung	VE	ME	EUR/ME
11000177 Stabelektrode AISi 5 Ø 2,5 x 350 mm	2	1 kg	41,48
11000178 Stabelektrode AISi 5 Ø 3,2 x 350 mm	2	1 kg	37,80
11000179 Stabelektrode AISi 5 Ø 4,0 x 350 mm	2	1 kg	36,75



11000177

Stabelektrode NiFe 31

■ Sehr weich schweißende Spezialelektrode mit Bimetallkernstab für höhere Strombelastbarkeit. NiFe 31 gewährleistet eine hohe Rissicherheit und ist besonders geeignet für Guß- und Sphäroguß untereinander, sowie in Verbindung mit Stahl. Härte: ca. 190 HB

Art.-Nr. Bezeichnung	VE	ME	EUR/ME
11000165 Stabelektrode NiFe 31 Ø 2,5 x 300 mm	5	1 kg	81,40
11000166 Stabelektrode NiFe 31 Ø 3,2 x 350 mm	5	1 kg	77,70
11000167 Stabelektrode NiFe 31 Ø 4,0 x 350 mm	5	1 kg	76,60



11000165

Stabelektrode Carbo Ni 2

■ Basisch-graftitisch umhüllte Stabelektrode mit hochnickelhaltigem Kernstab für Gußeisenkaltschweißung bei niedriger Stromstärke. Härte ca. 160 HB. Vorbereitung mit CARBO NUT. Auch für ermüdeten und verölteten Guß. In allen Positionen schweißbar. Gut für Verbindungen von Guß mit Stahl.

Art.-Nr. Bezeichnung	VE	ME	EUR/ME
11000159 Stabelektrode Carbo Ni 2 Ø 2,5 x 350 mm	5	1 kg	91,00
11000160 Stabelektrode Carbo Ni 2 Ø 3,2 x 350 mm	5	1 kg	90,00
11000161 Stabelektrode Carbo Ni 2 Ø 4,0 x 350 mm	5	1 kg	88,50



11000159

Stabelektrode C-dur 600 AC

■ Wechselstromverschweißbare Stabelektrode mit 120% Ausbringung zum Aufschweißen zäharter und abriebfester Schichten. Das Schweißgut lässt sich nur noch schleifend bearbeiten.

■ Anwendungsbeispiele: Raupenkettens, Laufräder, Schlaghämmer, Walzenbrecher, Kollergänge, etc.

Art.-Nr. Bezeichnung	VE	ME	EUR/ME
11000196 Stabelektrode C-dur 600 AC Ø 2,5 x 350 mm	5	1 kg	18,70
11000197 Stabelektrode C-dur 600 AC Ø 3,2 x 350 mm	5	1 kg	17,00
11000198 Stabelektrode C-dur 600 AC Ø 4,0 x 450 mm	6	1 kg	15,40
11000199 Stabelektrode C-dur 600 AC Ø 5,0 x 450 mm	6	1 kg	15,40



11000196

■ Für Zusatzwerkstoffe werden ggf. aktuelle Legierungs- und Rohmaterialzuschläge zusätzlich berechnet.





11000215

Stabelektrode C-dur 59

■ Wechselstromverschweißbare Hochleistungselektrode mit 160% Ausbringung für hochverschleißfeste, nichtrostende Hartpanzerungen. Sie wird da eingesetzt, wo hoher abrasiver Verschleiß auch bei Feuchtigkeit oder Nässe zu erwarten ist.

Art.-Nr.	Bezeichnung	VE	ME	EUR/ME
11000215	Stabelektrode C-dur 59 Ø 2,5 x 350 mm	5	1 kg	22,60
11000216	Stabelektrode C-dur 59 Ø 3,2 x 350 mm	5	1 kg	21,50
11000217	Stabelektrode C-dur 59 Ø 4,0 x 450 mm	6	1 kg	20,00
11000218	Stabelektrode C-dur 59 Ø 5,0 x 450 mm	6	1 kg	20,00



11000236

Stabelektrode C-dur 68

■ Wechselstromverschweißbare Hochleistungselektrode mit 240% Ausbringung.

■ **Einsatzgebiet:** hoher schmirgelnder Verschleiß und Abrieb selbst bei hohen Temperaturen. Härte bei 800°C= ca. 58 HRc.

Art.-Nr.	Bezeichnung	VE	ME	EUR/ME
11000236	Stabelektrode C-dur 68 Ø 2,5 x 350 mm	5	1 kg	39,40
11000237	Stabelektrode C-dur 68 Ø 3,2 x 350 mm	5	1 kg	38,20
11000238	Stabelektrode C-dur 68 Ø 4,0 x 450 mm	6	1 kg	36,80
11000239	Stabelektrode C-dur 68 Ø 5,0 x 450 mm	6	1 kg	36,80

■ Für Zusatzwerkstoffe werden ggf. aktuelle Legierungs- und Rohmaterialzuschläge zusätzlich berechnet.



Stabelektroden Phoenix SH Blau



■ Normbezeichnung:

- DIN ISO 2560-A: (E 42 0 RR 11)
- EN ISO 2560-B: (E 4313 A)
- AWS A5.1: (E6013)
- AWS A5.1M: (E4313)

■ **Eigenschaften und Anwendungsgebiete:** Rutil-zellulose umhüllte Stabelektrode - Leichtes Zünden und Wiederzünden, für Heftschweißungen bevorzugt geeignet, gute Spaltüberbrückbarkeit. Einsetzbar im allgemeinen Konstruktions-, Stahl-, Behälter- und Apparatebau. Bis 3,2 mm Ø auch in fallender Position verschweißbar. Universelle Verwendungsmöglichkeit

■ **Grundwerkstoffe:** S235JRG2 - S355J2, Druckbehälterstähle P235GH, P265GH, ASTM A36 u. A53 Gr. alle, A106 Gr. A, B, C, A135 Gr. A, B, A283 Gr. A, B, C, D, A366, A285 Gr. A, B, C, A500 Gr. A, B, C, A570 Gr. 30, 33, 36, 40, 45, A607 Gr. 45, A668 Gr. A, B, A907 Gr. 30, 33, 36, 40, A935 Gr. 45, A936 Gr. 50, API 5 L Gr. B, X42-X52

■ **Zulassungen:** TÜV (Kennbl.-Nr. 00342), DB (Zul.-Nr. 10.132.60), GL, LR



5000245

Art.-Nr. Bezeichnung	VE	ME	EUR/ME
5000245 Stabelektrode Phoenix SH Blau 2,0x250 mm	375	1000 Stück	338,00
5000246 Stabelektrode Phoenix SH Blau 2,5x350 mm	250	1000 Stück	412,00
5000247 Stabelektrode Phoenix SH Blau 3,2x350 mm	150	1000 Stück	571,00
5000248 Stabelektrode Phoenix SH Blau 4,0x350 mm	100	1000 Stück	837,00
5000249 Stabelektrode Phoenix SH Blau 5,0x450 mm	70	1000 Stück	1616,00

Stabelektroden Phoenix Blau



■ Normbezeichnung:

- EN ISO 2560-A (E 42 0 RC 11)
- EN ISO 2560-B (E 4313 A)
- AWS A5.1-04 (E6013)
- AWS A5.1M-04 (E4313)

■ **Eigenschaften und Anwendungsgebiete:** Rutil-zellulose umhüllte Stabelektrode. Universell in allen Positionen einsetzbar, bei der Heftschweißung und schlechten Passungen ausgezeichnete Spaltüberbrückbarkeit und Zündfähigkeit. Gut geeignet zum Schweißen an rostigen und fertigungsbeschichteten Blechen (ca. 40 µm), ausgezeichnete Fallnahtigenschaften, einsetzbar an Kleintransformatoren (42 V).

■ **Grundwerkstoffe:** S235JRG2 - S355J2, GS-38, GS-45, St35, St45, St35.8, Druckbehälterstähle P235GH, P265GH, P295GH, Schiffbaustähle entspr. Zulassungsgrad 2, Feinkornbaustähle bis P355N, schweißgeeignete Beton-Stähle (Rippen-Torstahl). ASTM A36 u. A53 Gr. alle, A106 Gr. A, B, C, A135 Gr. A, B, A283 Gr. A, B, C, D, A366, A285 Gr. A, B, C, A500 Gr. A, B, C, A570 Gr. 30, 33, 36, 40, 45, A607 Gr. 45, A668 Gr. A, B, A907 Gr. 30, 33, 36, 40, A935 Gr. 45, A936 Gr. 50, API 5 L Gr. B, X42-X52

■ **Mechanische Gütewerte des Schweißgutes nach EN ISO 15792-1:** (Mindestwerte bei Raumtemperatur)

- Wärmebehandlung: U
- 0,2 %-Dehngrenze: 420
- Zugfestigkeit MPa: 510
- Dehnung (L₀=5d₀) %: 22
- Kerbschlagarbeit ISO-V in J: 50

■ **Richtanalyse des Schweißgutes %:** C: 0,09, Si: 0,35, Mn: 0,50

■ **Zulassungen:** TÜV (Kennbl.-Nr. 00425), DB (Zul.-Nr. 10.132.19), GL(2Y), ABS, LR, DNV, BV



5000103

Art.-Nr. Bezeichnung	VE	ME	EUR/ME
5000103 Stabelektrode Phoenix Blau, 2,0 x 250 mm	400	1000 Stück	294,00
5000020 Stabelektrode Phoenix Blau, 2,5 x 250 mm	275	1000 Stück	294,00
5000008 Stabelektrode Phoenix Blau, 2,5 x 350 mm	275	1000 Stück	354,00
5000009 Stabelektrode Phoenix Blau, 3,2 x 350 mm	160	1000 Stück	506,00
5000010 Stabelektrode Phoenix Blau, 4,0 x 350 mm	100	1000 Stück	726,00
5000065 Stabelektrode Phoenix Blau, 4,0 x 450 mm	100	1000 Stück	933,00
5000082 Stabelektrode Phoenix Blau, 5,0 x 350 mm	70	1000 Stück	1142,00
5000083 Stabelektrode Phoenix Blau, 5,0 x 450 mm	70	1000 Stück	1406,00

■ Für Zusatzwerkstoffe werden ggf. aktuelle Legierungs- und Rohmaterialzuschläge zusätzlich berechnet.





5000013

Stabelektroden Phoenix Grün T

Normbezeichnung:

- EN ISO 2560 A (E 42 0 RR 12)
- EN ISO 2560-B (E 4313 A)
- AWS A5.1 (E6013)
- AWS A5.1M (E4313)

Eigenschaften und Anwendungsgebiete: Rutil umhüllte Stabelektrode. Sehr geringe Spritzerbildung, selbstabhebende Schlacke, feinschuppige, glatte Nähte mit kerbfreien Übergängen zum Grundwerkstoff. Problemloses Schweißen allgemeiner Baustähle, bis einschließlich 2,0 mm Ø auch zum Fallnahtschweißen geeignet. Hervorragende Zünd- und Wiederzündfähigkeit. Problemlos an Kleintransformatoren (42 V) zu verschweißen.

Grundwerkstoffe: S235JRG2 - S355J2, Druckbehälterstähle P235GH, P265GH, P295GH, Schiffbaustähle, Feinkornbaustähle bis P355N- und M-Qualitäten. ASTM A36 u. A53 Gr. alle, A106 Gr. A, B, C, A135 Gr. A, B, A283 Gr. A, B, C, D, A366, A285 Gr. A, B, C, A500 Gr. A, B, C, A570 Gr. 30, 33, 36, 40, 45, A607 Gr. 45, A668 Gr. A, B, A907 Gr. 30, 33, 36, 40, A935 Gr. 45, A936 Gr. 50, API 5 L Gr. B, X42-X56

Mechanische Güterwerte des Schweißgutes nach EN ISO 15792-1: (Mindestwerte bei Raumtemperatur)

- Wärmebehandlung: U
- 0,2 %-Dehngrenze: 420
- Zugfestigkeit MPa: 510
- Dehnung (LO=5d0) %: 22
- Kerbschlagarbeit ISO-V in J: 60

Richtanalyse des Schweißgutes %: C: 0,08, Si: 0,35, Mn: 0,55

Zulassungen: TÜV (Kennbl.-Nr. 00350), DB (Zul.-Nr. 10.132.58), GL, ABS, LR, DNV

Art.-Nr.	Bezeichnung	VE	ME	EUR/ME
5000013	Stabelektrode Phoenix Grün T, 2,0 x 250 mm	325	1000 Stück	338,00
5000075	Stabelektrode Phoenix Grün T, 2,0 x 350 mm	325	1000 Stück	386,00
5000021	Stabelektrode Phoenix Grün T, 2,5 x 250 mm	200	1000 Stück	336,00
5000011	Stabelektrode Phoenix Grün T, 2,5 x 350 mm	200	1000 Stück	412,00
5000012	Stabelektrode Phoenix Grün T, 3,2 x 350 mm	125	1000 Stück	571,00
5000066	Stabelektrode Phoenix Grün T, 3,2 x 450 mm	125	1000 Stück	735,00
5000067	Stabelektrode Phoenix Grün T, 4,0 x 350 mm	80	1000 Stück	837,00
5000068	Stabelektrode Phoenix Grün T, 4,0 x 450 mm	80	1000 Stück	1037,00
5000069	Stabelektrode Phoenix Grün T, 5,0 x 450 mm	50	1000 Stück	1616,00
5000070	Stabelektrode Phoenix Grün T, 6,0 x 450 mm	35	1000 Stück	2366,00

6



5000079

Stabelektroden Phoenix SH Gelb R

Normbezeichnung:

- EN ISO 2560-A (E 38 2 RB 12)
- EN ISO 2560-B (E 4303 AU)
- AWS A5.1 (E6013)
- AWS A5.1M (E4313)

Eigenschaften und Anwendungsgebiete: Rutilbasierte Stabelektrode. Ausgezeichnete Kletteneigenschaften, leichte Handhabung in Zwangslagen, besonders geeignet für röntgensaubereres Schweißen von Rohrrundnähten, auch bei engen Luftspalten ein gutes, porenfreies Durchschweißen. Einsetzbar im Rohrleitungs-, Kessel-, Behälter-, Stahl- und Schiffbau.

Grundwerkstoffe: S235JRG2 - S355J2, Schiffbaustähle Zul.-Grad 3, Druckbehälterstähle P235GH, P265GH, P295GH, ASTM A36 u. A53 Gr. alle, A106 Gr. A, B, C, A135 Gr. A, B, A283 Gr. A, B, C, D, A366, A285 Gr. A, B, C, A500 Gr. A, B, C, A570 Gr.30, 33, 36, 40, 45, A607 Gr. 45, A668 Gr. A, B, A907 Gr. 30, 33, 36, 40, A935 Gr. 45, A936 Gr. 50, API 5 L Gr. B, X42-X56

Mechanische Güterwerte des Schweißgutes nach EN ISO 15792-1: (Mindestwerte bei Raumtemperatur)

- Wärmebehandlung: U
- 0,2 %-Dehngrenze: 380
- Zugfestigkeit MPa: 460
- Dehnung (LO=5d0) %: 22
- Kerbschlagarbeit ISO-V in J: 75

Richtanalyse des Schweißgutes %: C: 0,08, Si: 0,20, Mn: 0,55

Zulassungen: TÜV (Kennblatt-Nr. 01591), DB (Zulassungs-Nr. 10.132.20), ABS, BV, GL, LR, DNV

Art.-Nr.	Bezeichnung	VE	ME	EUR/ME
5000079	Stabelektrode Phoenix SH Gelb R, 2,0 x 250 mm	375	1000 Stück	338,00
5000022	Stabelektrode Phoenix SH Gelb R, 2,5 x 250 mm	225	1000 Stück	336,00
5000085	Stabelektrode Phoenix SH Gelb R, 2,5 x 350 mm	225	1000 Stück	412,00
5000023	Stabelektrode Phoenix SH Gelb R, 3,2 x 350 mm	125	1000 Stück	571,00
5000086	Stabelektrode Phoenix SH Gelb R, 4,0 x 350 mm	90	1000 Stück	837,00
5000084	Stabelektrode Phoenix SH Gelb R, 4,0 x 450 mm	90	1000 Stück	1037,00
5000081	Stabelektrode Phoenix SH Gelb R, 5,0 x 450 mm	60	1000 Stück	1616,00

Für Zusatzwerkstoffe werden ggf. aktuelle Legierungs- und Rohmaterialzuschläge zusätzlich berechnet.

Stabelektroden Phoenix Spezial D



5000188

Normbezeichnung:

- EN ISO 2560-A (E 42 3 B 12 H10)
- EN ISO 2560-B (E 4916 AU)
- AWS A5.1 (E7016)
- AWS A5.1M (E4916)

Eigenschaften und Anwendungsgebiete: Basisch umhüllte Doppelmantelelektrode. Hervorragende Schweißigenschaften an Gleich- und Wechselstrom in allen Positionen, außer fallend, stabiler Lichtbogen, gute Röntgensicherheit. Besonders geeignet für Handwerk und Industrie, für Montage- und Werkstattschweißungen. Rücktrocknung: 2 h 250-300°C

Grundwerkstoffe: S235JRG2 - S355J2, Druckbehälterstähle P235GH, P265GH, P295GH, P355GH, Feinkornbaustähle bis S355N, Rohrstähle St 35, St 35.8, L210 - L360NB, GS-52, L290MB - L360MB, ASTM A27 u. A36 Gr. alle, A214, A242 Gr. 1-5, A266 Gr. 1, 2, 4, A283 Gr. A, B, C, D A285 Gr. A, B, C, A299 Gr. A, B, A328, A366, A515 Gr. 60, 65, 70, A516 Gr. 55, A570 Gr. 30, 33, 36, 40, 45, A572 Gr. 42, 50, A606 Gr. alle, A607 Gr. 45, A656 Gr. 50, 60, A668 Gr. A, B, A907 Gr. 30, 33, 36, 40, A841, A851 Gr. 45, A936 Gr. 50, API 5 L Gr. 5, X42-X56

Mechanische Gütewerte des Schweißgutes nach EN ISO 15792-1: (Mindestwerte bei Raumtemperatur)

- Wärmebehandlung: U S
- 0,2 %-Dehngrenze: 440 400
- Zugfestigkeit MPa: 550 520
- Dehnung (L₀=5d₀) %: 22 25
- Kerbschlagarbeit ISO-V in J: 80 80
- -30°C: 50 50

Richtanalyse des Schweißgutes %: C: 0,06, Si: 0,65, Mn: 1,05

Zulassungen: TÜV (Kennblatt-Nr. 03282), DB (Zulassungs-Nr. 10.132.42), ABS, BV, DNV, GL, LR

Art.-Nr. Bezeichnung	VE	ME	EUR/ME
5000188 Stabelektrode Phoenix Spezial D, 2,5 x 350 mm	188	1000 Stück	427,00
5000189 Stabelektrode Phoenix Spezial D, 3,2 x 350 mm	117	1000 Stück	599,00
5000190 Stabelektrode Phoenix Spezial D, 3,2 x 450 mm	114	1000 Stück	756,00
5000191 Stabelektrode Phoenix Spezial D, 4,0 x 450 mm	72	1000 Stück	1077,00
5000192 Stabelektrode Phoenix Spezial D, 5,0 x 450 mm	48	1000 Stück	1684,00

Stabelektroden Phoenix 120 K



6

5000094

Normbezeichnung:

- EN ISO 2560-A (E 42 5 B 32 H5)
- EN ISO 2560-B (E 4918-1 AU)
- AWS A5.1 (E7018-1)
- AWS A5.1M (E4918-1)

Eigenschaften und Anwendungsgebiete: Basisch umhüllte Stabelektrode. Sehr gute Schweiß Eigenschaften, auch in Zwangslage, 120% Ausbringung, H₂-Gehalt im Schweißgut < 5 ml/100 g, sehr reines kaltzähes Schweißgut bis -50°C. COD-geprüft bis -10°C. Einsetzbar im Stahl-, Kessel-, Behälter-, Schiff-, Brücken- und Fahrzeugbau. Besonders geeignet zum Schweißen von Feinkornbaustählen. Bewährt beim Schweißen von Offshore. Rücktrocknung: 2 h 250-350°C.

Grundwerkstoffe: S235JRG2 - S355J2, E295, E335, C35, Druckbehälterstähle P235GH, P265GH, P295GH, P355GH, Feinkornbaustähle bis S420N, Schiffbaustähle A, B, D, E, Offshorestähle, L290NB - L415NB, L290MB - L415MB, X 42 - X 60, Stahlguss GS-38, GS-45, GS-52, Alterungsbeständige Stähle Ast 35 - Ast 52, ASTM A27 u. A36 Gr. alle, A214, A242 Gr. 1-5, A266 Gr. 1, 2, 4, A283 Gr. A, B, C, D, A285 Gr. A, B, C, A299 Gr. A, B, A328, A366, A515 Gr. 60, 65, 70, A516 Gr. 55, A570 Gr. 30, 33, 36, 40, 45, A572 Gr. 42, 50, A606 Gr. Alle, A607 Gr. 45, A656, Gr. 50, 60, A668 Gr. A, B, A907 Gr. 30, 33, 36, 40, A841, A851 gr. 1, 2, A935 Gr. 45, A936 Gr. 50

Mechanische Gütewerte des Schweißgutes nach EN ISO 15792-1: (Mindestwerte bei Raumtemperatur)

- Wärmebehandlung: U S N
- 0,2 %-Dehngrenze: 420 400 295
- Zugfestigkeit MPa: 510 500 440
- Dehnung (L₀=5d₀) %: 22 26 30
- Kerbschlagarbeit ISO-V in J: 120 130 140
- -50°C: 47 47

Richtanalyse des Schweißgutes %: C: 0,07, Si: 0,35, Mn: 1,20

Zulassungen: TÜV (Kennblatt-Nr. 00348), DB (Zulassungs-Nr. 10.132.17), GL, ABS, BV, LR, DNV

Art.-Nr. Bezeichnung	VE	ME	EUR/ME
5000094 Stabelektrode Phoenix 120 K, 2,0 x 250 mm	275	1000 Stück	387,00
5000019 Stabelektrode Phoenix 120 K, 2,5 x 250 mm	200	1000 Stück	348,00
5000015 Stabelektrode Phoenix 120 K, 2,5 x 350 mm	200	1000 Stück	425,00
5000017 Stabelektrode Phoenix 120 K, 3,2 x 350 mm	115	1000 Stück	752,00
5000061 Stabelektrode Phoenix 120 K, 3,2 x 450 mm	115	1000 Stück	752,00
5000016 Stabelektrode Phoenix 120 K, 4,0 x 350 mm	90	1000 Stück	862,00
5000018 Stabelektrode Phoenix 120 K, 4,0 x 450 mm	90	1000 Stück	1069,00
5000092 Stabelektrode Phoenix 120 K, 5,0 x 450 mm	60	1000 Stück	1668,00
5000093 Stabelektrode Phoenix 120 K, 6,0 x 450 mm	40	1000 Stück	2770,00
5000186 Stabelektrode Phoenix 120 K, 8,0 x 450 mm	26	1000 Stück	4893,00



5000255

Stabelektroden Phoenix SH Schwarz 3 K

Normbezeichnung:

- EN ISO 3580-A (E Mo B 4 2 H5)
- EN ISO 3580-B (E 4915-G)
- EN ISO 2560-A (E 50 4 Mo B 42)
- EN ISO 2560-B (E 4915-GA)
- AWS A5.5 (E7015-G(7015-A1 mod.))
- AWS A5.5M (E4915-G(E4915-A1 mod.))

■ **Eigenschaften und Anwendungsgebiete:** Basisch umhüllte Stabelektrode für hochfeste und warmfeste Schweißverbindungen. Warmfest bis 500°C, im Langzeitbereich bis 550°C, hohe Zähigkeit und Reißsicherheit, sehr niedriger H₂-Gehalt <5 ml/100 g. Für den warmfesten Kessel-, Behälter-, Rohrleitungsbau, besonders geeignet für den Kesselbaustahl 16 Mo 3. Rücktrocknung: 2 h 300-350°C.

■ **Grundwerkstoffe:** Druckbehälterstähle P235GH, P265GH, P295GH, P355GH, 16 Mo 3, 15 NiCuMoNb 5, 17 MnMoV 64, 13 MnNiMo 54, 20 MnMoNi 45, Fk-Stähle S355N - S460N, P355NH - P460NH, P355NL1 - P460NL1, Rohrstähle L360NB - L415NB, L360MB - L485MB

Mechanische Güterwerte des Schweißgutes nach EN ISO 15792-1: (Mindestwerte bei Raumtemperatur)

- Wärmebehandlung: U S N
- 0,2 %-Dehngrenze: 490 480 295
- Zugfestigkeit MPa: 570 550 470
- Dehnung (LO=5d0) %: 20 21 24
- Kerbschlagarbeit ISO-V in J: 120 120 130
- -40°C: 47 47

■ **Richtanalyse des Schweißgutes %:** C: 0,06, Si: 0,35, Mn: 1,20, Mo: 0,45

■ **Zulassungen:** TÜV (Kennblatt-Nr. 01829), DB (Zulassungs-Nr. 10.132.14 u. 10.132.15), GL, ABS, DNV

Art.-Nr.	Bezeichnung	VE	ME	EUR/ME
5000255	Stabelektrode Phoenix SH Schwarz 3 K 2,5x350 mm	225	1000 Stück	965,00
5000256	Stabelektrode Phoenix SH Schwarz 3 K 3,2x350 mm	125	1000 Stück	1206,00
5000257	Stabelektrode Phoenix SH Schwarz 3 K 4,0x350 mm	90	1000 Stück	1438,00
5000258	Stabelektrode Phoenix SH Schwarz 3 K 5,0x450 mm	55	1000 Stück	2899,00

6



5000080

Stabelektroden Phoenix SH Schwarz 3 MK

Normbezeichnung:

- EN ISO 3580-A (E Mo B 4 2 H5)
- EN ISO 3580-B (E 4918-G)
- EN ISO 2560-A (E 50 4 Mo B 42)
- EN ISO 2560-B (E 4918-GA)
- AWS A5.5 (E7018-G)
- AWS A5.5M (E4918-G)

■ **Eigenschaften und Anwendungsgebiete:** Basisch umhüllte Stabelektrode. Sehr gute Schweißigenschaften, auch in Zwangslage, Leichte Schlackentferbarkeit, kaltzähes Schweißgut bis -40°C, warmfestes Schweißgut im Kurzzeitbereich bis 500°C, im Langzeitbereich bis 550°C. Besonders geeignet zum Schweißen von Rundnähten im Rohrleitungsbau sowie Kessel-, Druck-, behälter-, Sammler- und Reaktorbau. Rücktrocknung: 2 h 250-350°C.

■ **Grundwerkstoffe:** Druckbehälterstähle P235GH, P265GH, P295GH, 16 Mo 3, 20 MnMo 45, 15 NiCuMoNb 5, 17 MnMoV 64, Feinkornstähle S355N - S460N, P355NH - P460NH, P355NL1 - P460NL1, Rohrstähle L360NB - L415NB, L360MB - L485MB, X 52 - X 70, ASTM A 355 Gr. P1, A161-94 Gr. T1, A217 Gr. WC1, A182M Gr. F1, A204M Gr. A, B, C, A250M Gr. T1

Mechanische Güterwerte des Schweißgutes nach EN ISO 15792-1: (Mindestwerte bei Raumtemperatur)

- Wärmebehandlung: U S N
- 0,2 %-Dehngrenze: 490 480 295
- Zugfestigkeit MPa: 570 550 470
- Dehnung (LO=5d0) %: 20 21 24
- Kerbschlagarbeit ISO-V in J: 120 120 130
- -40°C: 47 47

■ **Richtanalyse des Schweißgutes %:** C: 0,06, Si: 0,35, Mn: 1,20, Mo: 0,45

■ **Zulassungen:** TÜV (Kennblatt-Nr. 00902), DB (Zulassungs-Nr. 10.132.31), ABS, LR, DNV

Art.-Nr.	Bezeichnung	VE	ME	EUR/ME
5000080	Stabelektrode Phoenix SH Schwarz 3 MK, 2,5 x 250 mm	200	1000 Stück	718,00
5000062	Stabelektrode Phoenix SH Schwarz 3 MK, 3,2 x 350 mm	125	1000 Stück	1206,00
5000063	Stabelektrode Phoenix SH Schwarz 3 MK, 4,0 x 350 mm	90	1000 Stück	1270,00
5000064	Stabelektrode Phoenix SH Schwarz 3 MK, 4,0 x 450 mm	90	1000 Stück	1874,00
5000060	Stabelektrode Phoenix SH Schwarz 3 MK, 5,0 x 450 mm	60	1000 Stück	2899,00

■ Für Zusatzwerkstoffe werden ggf. aktuelle Legierungs- und Rohmaterialzuschläge zusätzlich berechnet.

Stabelektroden Thermanit JEW 308L-17

Normbezeichnung:

- EN 1600 (E 19 9 L R 3 2)
- AWS A5.4 (E308L-17)
- Wst.-Nr. (1.4316)

Eigenschaften und Anwendungsgebiete: Nichtrostend, IK-beständig (Naßkorrosion bis 350 °C). Korrosionsbeständig wie artgleiche niedriggekoilte und stabilisierte austenitische 18/8 CrNi(N) Stähle/Stahlgussorten. Gute Beständigkeit gegen Salpetersäure. Verbindung und Auftragen an artgleichen und artähnlichen stabilisierten und nicht stabilisierten austenitischen CrNi(N)-Stählen/ Stahlgussorten. Kaltzäh bis -105 °C.

Grundwerkstoffe: TÜV-eignungsgeprüfte Grundwerkstoffe 1.4311 - X2CrNi18-10, 1.4550 - X6CrNiNb18-10, AISI 304, 304L, 302, 321, 347; ASTM A157 Gr. C9; A320 Gr. B8C od. D

Mechanische Gütewerte des Schweißgutes nach EN ISO 15792-1: (Mindestwerte bei Raumtemperatur)

- Wärmebehandlung: ungeglüht
- 0,2 %-Dehngrenze MPa: 320
- 0,1 %-Dehngrenze MPa: 350
- Zugfestigkeit MPa: 550
- Dehnung (L₀=5d₀) %: 35
- Kerbschlagarbeit ISO-V in J: 65 (+20 °C) 40 (-105 °C)

Richtanalyse des Schweißgutes %: C: <0,04, Si: <0,9, Mn: 0,8, Cr: 19,5, Ni: 9,5

Gefüge: Austenit mit Ferritanteil

Schweißanleitung gemäß Verpackungsetikettierung.

Zulassungen: TÜV (Kennblatt-Nr. 00558), DB (Zulassungs-Nr. 30.132.07), CWB



5000224

Art.-Nr. Bezeichnung	VE	ME	EUR/ME
5000224 Stabelektrode Thermanit JEW 308L-17, 2,0 x 300 mm	320	1000 Stück	1411,00
5000223 Stabelektrode Thermanit JEW 308L-17, 2,5 x 350 mm	200	1000 Stück	1838,00
5000222 Stabelektrode Thermanit JEW 308L-17, 3,2 x 350 mm	120	1000 Stück	2396,00
5000221 Stabelektrode Thermanit JEW 308L-17, 4,0 x 350 mm	85	1000 Stück	3258,00
5000220 Stabelektrode Thermanit JEW 308L-17, 5,0 x 450 mm	55	1000 Stück	6935,00

Stabelektroden Thermanit HW

Normbezeichnung:

- EN 1600 (E 19 9 Nb R 3 2)
- AWS A5.4 (E347-17)
- Wst.-Nr. (1.4551)

Eigenschaften und Anwendungsgebiete: Nichtrostend, IK-beständig (Nasskorrosion bis 400°C). Korrosionsbeständig wie artgleiche stabilisierte austenitische CrNi(N)-Stähle/Stahlgussorten. Verbindung und Auftragung an artgleichen und artähnlichen - nichtstabilisierten und stabilisierten - austenitischen CrNi-Stählen/Stahlgussorten.

Grundwerkstoffe: TÜV-eignungsgeprüfte Grundwerkstoffe 1.4550 - X6CrNiNb18-10

Mechanische Gütewerte des Schweißgutes nach EN ISO 15792-1: (Mindestwerte bei Raumtemperatur)

- Wärmebehandlung: ungeglüht
- 0,2 %-Dehngrenze MPa: 380
- 0,1 %-Dehngrenze MPa: 410
- Zugfestigkeit MPa: 550
- Dehnung (L₀=5d₀) %: 30
- Kerbschlagarbeit ISO-V in J: 55

Richtanalyse des Schweißgutes %: C: <0,07, Si: <0,9, Mn: 0,8, Cr: 19,5, Ni: 10,0, Nb: >10xC

Gefüge: Austenit mit Ferritanteil

Schweißanleitung gemäß Verpackungsetikettierung.

Zulassungen: TÜV (Kennblatt-Nr. 00608)



5000229

Art.-Nr. Bezeichnung	VE	ME	EUR/ME
5000229 Stabelektrode Thermanit HW, 2,0 x 300 mm	320	1000 Stück	1556,00
5000228 Stabelektrode Thermanit HW, 2,5 x 350 mm	200	1000 Stück	1896,00
5000227 Stabelektrode Thermanit HW, 3,2 x 350 mm	120	1000 Stück	2741,00
5000226 Stabelektrode Thermanit HW, 4,0 x 350 mm	85	1000 Stück	3850,00
5000225 Stabelektrode Thermanit HW, 5,0 x 450 mm	55	1000 Stück	8226,00

Für Zusatzwerkstoffe werden ggf. aktuelle Legierungs- und Rohmaterialzuschläge zusätzlich berechnet.





5000234

Stabelektroden Thermanit GEW 316L-17

■ Normbezeichnung:

- EN 1600 (E 19 12 3 L R 3 2)
- AWS A5.4 (E316L-17)
- Wst.-Nr. (1.4430)

■ **Eigenschaften und Anwendungsgebiete:** Nichtrostend, IK-beständig (Naßkorrosion bis 400°C). Korrosionsbeständig wie artgleiche niedriggekohlte und stabilisierte austenitische 18/8 CrNiMo-Stähle/Stahlgussorten. Verbindungen und Auftragungen an artgleiche und artähnlichen - nicht stabilisierten und stabilisierten - austenitischen CrNi(N)- und CrNiMo(N)-Stählen und Stahlgussorten.

■ **Grundwerkstoffe:** TÜV-eignungsgeprüfte Grundwerkstoffe 1.4429 - X2CrNiMoN17-13-3, 1.4583 - X10NiCrNiMoNb18-12 S31653, AISi 316L, 316Ti, 316Cb

■ Mechanische Güterwerte des Schweißgutes nach EN ISO 15792-1: (Mindestwerte bei Raumtemperatur)

- Wärmebehandlung: ungeglüht
- 0,2 %-Dehngrenze MPa: 320
- 0,1 %-Dehngrenze MPa: 350
- Zugfestigkeit MPa: 550
- Dehnung (L0=5d0) %: 35
- Kerbschlagarbeit ISO-V in J: 60 (+20°C), 40 (-105 °C)

■ **Richtanalyse des Schweißgutes %:** C: <0,04, Si: <0,9, Mn: 0,8, Cr: 19,0, Mo: 2,8, Ni: 12,5

■ **Gefüge:** Austenit mit Ferritanteil

■ **Schweißenanleitung gemäß Verpackungsetikettierung.**

■ **Zulassungen:** TÜV (Kennblatt-Nr. 00484), DB (Zulassungs-Nr. 30.132.14), GL, CWB, LR

Art.-Nr.	Bezeichnung	VE	ME	EUR/ME
5000234	Stabelektrode Thermanit GEW 316L-17, 2,0 x 300 mm	320	1000 Stück	1639,00
5000233	Stabelektrode Thermanit GEW 316L-17, 2,5 x 350 mm	200	1000 Stück	2118,00
5000232	Stabelektrode Thermanit GEW 316L-17, 3,2 x 350 mm	120	1000 Stück	2948,00
5000231	Stabelektrode Thermanit GEW 316L-17, 4,0 x 350 mm	85	1000 Stück	3928,00
5000230	Stabelektrode Thermanit GEW 316L-17, 5,0 x 450 mm	55	1000 Stück	8151,00

Stabelektroden Thermanit AW

■ Normbezeichnung:

- EN 1600 (E 19 12 3 Nb R 3 2)
- AWS A5.4 (E318-17)
- Wst.-Nr. (1.4576)

■ **Eigenschaften und Anwendungsgebiete:** Nichtrostend, IK-beständig (Naßkorrosion bis 400°C). Korrosionsbeständig wie artgleiche niedriggekohlte und stabilisierte austenitische 18/8 CrNiMo-Stähle/Stahlgussorten. Verbindungen und Auftragungen an artgleiche und artähnlichen - nicht stabilisierten und stabilisierten - austenitischen CrNi(N)- und CrNiMo(N)-Stählen und Stahlgussorten.

■ **Grundwerkstoffe:** TÜV-eignungsgeprüfte Grundwerkstoffe 1.4429 - X2CrNiMoN17-13-3, 1.4583 - X10NiCrNiMoNb18-12 S31653, AISi 316L, 316Ti, 316Cb

■ Mechanische Güterwerte des Schweißgutes nach EN ISO 15792-1: (Mindestwerte bei Raumtemperatur)

- Wärmebehandlung: ungeglüht
- 0,2 %-Dehngrenze MPa: 400
- 0,1 %-Dehngrenze MPa: 440
- Zugfestigkeit MPa: 550
- Dehnung (L0=5d0) %: 30
- Kerbschlagarbeit ISO-V in J: 60

■ **Richtanalyse des Schweißgutes %:** C: <0,04, Si: <0,9, Mn: 0,8, Cr: 19,0, Mo: 2,8, Ni: 12,5

■ **Gefüge:** Austenit mit Ferritanteil

■ **Schweißenanleitung gemäß Verpackungsetikettierung.**

■ **Zulassungen:** TÜV (Kennblatt-Nr. 00607), DB (Zulassungs-Nr. 30.132.09)

Art.-Nr.	Bezeichnung	VE	ME	EUR/ME
5000239	Stabelektrode Thermanit AW, 2,0 x 300 mm	320	1000 Stück	1726,00
5000238	Stabelektrode Thermanit AW, 2,5 x 350 mm	200	1000 Stück	2367,00
5000237	Stabelektrode Thermanit AW, 3,2 x 350 mm	120	1000 Stück	3266,00
5000236	Stabelektrode Thermanit AW, 4,0 x 350 mm	85	1000 Stück	4531,00
5000235	Stabelektrode Thermanit AW, 5,0 x 450 mm	55	1000 Stück	9232,00

■ Für Zusatzwerkstoffe werden ggf. aktuelle Legierungs- und Rohmaterialzuschläge zusätzlich berechnet.

6



5000239

Stabelektroden Thermanit XW

Normbezeichnung:

- EN 1600 (E 18 8 Mn R 1 2)
- AWS A5.4 (E307-16(mod.))
- Wst.-Nr. (1.4370)

Eigenschaften und Anwendungsgebiete: Nichtrostend. Zunderbeständig bis 850°C. Verbindungen und Auftragungen an hitzebeständigen Cr-Stählen/austenitischen Stählen und Stahlgussorten. Gut geeignet für Austenit-Ferrit-Verbindungen (max. Anwendungstemperatur 300°C). Verbindungen von un-/niedriglegierten oder Cr-Stählen/Stahlgussorten mit Austeniten. Auf geringes Wärmeerbringen achten, um spröde Martensitübergangszonen zu vermeiden. Nicht geeignet für Pufferlagen beim Schweißen von Plattierungen bzw. plattierten Blechen.

Grundwerkstoffe: TÜV-eignungsgeprüfter Grundwerkstoff 1.4583 - X10CrNiMoNb18-12 sowie damit eingeschlossene Grundwerkstoffe mit ferritischen Stählen bis Feinkombustahl StE 355 (355N), hochfeste, unlegierte und legierte Bau-, Vergütungs- und Panzerstähle mit und untereinander, unlegierte sowie legierte Kessel- oder Baustähle mit hochlegierten Cr- und Cr-Ni-Stählen, hitzebeständige Stähle bis 850°C, austenitische Manganhartstähle miteinander und mit anderen Stählen, kaltzähe Blech- und Rohrstähle in Verbindung mit kaltzähen austenitischen Werkstoffen.

Mechanische Gütewerte des Schweißgutes nach EN ISO 15792-1: (Mindestwerte bei Raumtemperatur)

- Wärmebehandlung: ungeglüht
- 0,2 %-Dehngrenze MPa: 350
- 0,1 %-Dehngrenze MPa: 400
- Zugfestigkeit MPa: 600
- Dehnung (LO=5d0) %: 40
- Kerbschlagarbeit ISO-V in J: 70

Richtanalyse des Schweißgutes %: C: 0,10, Si: 0,6, Mn: 7,0, Cr: 18,5, Ni: 8,0, N: 0,08

Gefüge: Austenit

Schweißanleitung gemäß Verpackungsetikettierung.
Zulassungen: TÜV (Kennblatt-Nr. 01235), DB (Zulassungs-Nr. 30.132.08), GL, LR

5000219

Art.-Nr. Bezeichnung	VE	ME	EUR/ME
5000219 Stabelektrode Thermanit XW, 2,0 x 300 mm	300	1000 Stück	1381,00
5000218 Stabelektrode Thermanit XW, 2,5 x 300 mm	190	1000 Stück	1472,00
5000217 Stabelektrode Thermanit XW, 3,2 x 350 mm	130	1000 Stück	2285,00
5000216 Stabelektrode Thermanit XW, 4,0 x 350 mm	90	1000 Stück	3043,00
5000215 Stabelektrode Thermanit XW, 5,0 x 450 mm	60	1000 Stück	6481,00

Stabelektroden Thermanit 600 Violett W

Normbezeichnung:

- DIN EN 14700 (E Fe 8)

Eigenschaften und Anwendungsgebiete: Basisch umhüllte Stabelektrode mit sehr hohem Verschleißwiderstand. Zäh und unempfindlich gegen Schlagbeanspruchung. Zum Auftragschweißen an Förderschnecken, Prallplatten, Bohrmeißel usw. Das Schweißgut ist nur schleifend bearbeitbar. Härte des Schweißgutes: 57 - 62 HRC

Richtanalyse des Schweißgutes %: C: 0,35, Si: 3,2, Mn: 1,0, Cr: 8,5

Zulassungen: DB (Zulassungs-Nr. 20.132.05)

5000036

Art.-Nr. Bezeichnung	VE	ME	EUR/ME
5000036 Stabelektrode Thermanit 600 Violett W, 3,2 x 450 mm	122	1000 Stück	2116,00
5000187 Stabelektrode Thermanit 600 Violett W, 4,0 x 450 mm	82	1000 Stück	3057,00

Für Zusatzwerkstoffe werden ggf. aktuelle Legierungs- und Rohmaterialzuschläge zusätzlich berechnet.





8400004

Stabelektroden "Fincord"

- **Ausführung:** Dick rutil-umhüllte Stabelektrode für unlegierte und niedriglegierte Stähle - Nach DIN EN 499 (E 42 0 RR 12) - EN ISO 2560-A (E 42 0 RR 12) - AWS/ ASME SFA-5.1 (E6013)
- **Anwendung:** Vielseitig einsetzbare dick rutil-umhüllte Stabelektrode mit ausgezeichneten Schweißigenschaften • Einfachste Handhabung, daher selbst für ungeübte Schweißer beherrschbar • Leichtes Zünden und Wiederzünden, aufgesetzt verschweißbar - sehr spritzerarmer Lichtbogen - feinschuppige und saubere Nähte mit kerbfreiem Übergang zum Grundwerkstoff - vorwiegend selbstabhebende Schlacke • Erhöhte Strombelastbarkeit bei größeren Abmessungen ab 3,2 - 450 mm - verwendbar auch an Lichtnetztrafos • Für röntgensichere Nähte in Verbindung mit MAG-geschweißten Lagen wird FINCORD DB empfohlen • FINCORD S zeigt bei horizontalen Kehlnähten das optimale Nahtaussehen (tiefste zulässige Betriebstemperatur beachten).

■ **Eignungsprüfung:** TÜV

■ **Zulassungen:** DB, CE, ABS, BV, DNV, GL, LRS

Art.-Nr.	Bezeichnung	VE	ME	EUR/ME
8400004	Stabelektrode Fincord Ø 2,0 x 250 mm	170	1000 Stück	323,00
8403501	Stabelektrode Fincord Ø 2,0 x 350 mm	340	1000 Stück	392,00
8400005	Stabelektrode Fincord Ø 2,5 x 350 mm	210	1000 Stück	432,00
8400006	Stabelektrode Fincord Ø 3,2 x 350 mm	125	1000 Stück	577,00
8403500	Stabelektrode Fincord Ø 5,0 x 600 mm	78	1000 Stück	1046,00



8400000

Stabelektroden "Overcord"

- **Ausführung:** Rutillzellulose-umhüllte Stabelektrode für unlegierte und niedriglegierte Stähle - Nach DIN EN 499 (E 38 0 RC 11) - EN ISO 2560-A (E 38 0 RC 11) - AWS/ASME SFA-5.1 (E6013)
- **Anwendung:** Mitteldick rutillzellulose-umhüllte Elektrode für Montage-, Werkstatt- und Reparaturschweißungen in allen Positionen • Ausgezeichnete Fallnahtverschweißbarkeit, sicherer Einbrand. Montagearbeiten können mit unveränderter Stromstärke in allen Positionen ausgeführt werden • Fallend verschweißt ergeben sich sehr glatte, leicht konkave Nähte • Gute Spaltüberbrückbarkeit • Einfaches Zünden und Wiederzünden • Geeignet für gepulverte und angerostete Teile, relativ unempfindlich gegen Verschmutzungen im Schweißbereich • Durch den kräftigen und stabilen Lichtbogen kann Overcord auch für verzinkte Stähle eingesetzt werden • Verwendbar auch an Lichtnetztrafos • Wird ein weicherer Lichtbogen verlangt, sollte Overcord Z gewählt werden

■ **Eignungsprüfung:** TÜV

■ **Zulassungen:** DB, CE, ABS, BV, DNV, GL, LRS

Art.-Nr.	Bezeichnung	VE	ME	EUR/ME
8400000	Stabelektrode Overcord Ø 2,0 x 250 mm	205	1000 Stück	280,00
8400001	Stabelektrode Overcord Ø 2,5 x 350 mm	275	1000 Stück	371,00
8400002	Stabelektrode Overcord Ø 3,2 x 350 mm	160	1000 Stück	509,00
8400003	Stabelektrode Overcord Ø 4,0 x 350 mm	105	1000 Stück	732,00



8403502

Stabelektroden "Citorex"

- **Ausführung:** Rutilbasisch-umhüllte Stabelektrode für unlegierte und niedriglegierte Stähle - Nach DIN EN 499 (E 38 2 RB 12) - EN ISO 2560-A (E 38 2 RB 12) - AWS/ASME SFA-5.1 (E6013)
- **Anwendung:** Rutilbasisch-umhüllte Stabelektrode mit besonderer Eignung zum röntgensicheren Schweißen von Wurzel, Füll- und Decklagen im Rohrleitungs-, Kessel- und Behälterbau • Hervorragende Spaltüberbrückbarkeit und Klettereigenschaften • Strom tief absenkbar Si-Gehalt sehr gut für anschließendes Verzinken oder Emaillieren geeignet • Für ein feinschuppiges Nahtbild kann als Decklage FINCORD DB eingesetzt werden

■ **Eignungsprüfung:** TÜV

■ **Zulassungen:** DB, CE, ABS, BV, DNV, GL, LRS

Art.-Nr.	Bezeichnung	VE	ME	EUR/ME
8403502	Stabelektrode Citorex Ø 2,5 x 350 mm	200	1000 Stück	432,00
8403503	Stabelektrode Citorex Ø 3,2 x 350 mm	125	1000 Stück	574,00
8403463	Stabelektrode Citorex Ø 4,0 x 450 mm	85	1000 Stück	1046,00

■ Für Zusatzwerkstoffe werden ggf. aktuelle Legierungs- und Rohmaterialzuschläge zusätzlich berechnet.



Stabelektroden "Spezial"

■ **Ausführung:** Basisch-umhüllte Stabelektrode für unlegierte und niedriglegierte Stähle - Nach DIN EN 499 (E 38 2 B 12 H 10) - EN ISO 2560-A (E 38 2 B 12 H 10) - AWS/ASME SFA-5.1 (E7016-H8)

■ **Anwendung:** Basisch-umhüllte Doppelmantelelektrode mit nichtbasischen Anteilen • Art und Verteilung der Umhüllungsbestandteile im Doppelmantel ermöglichen außergewöhnlich gute Schweißigenschaften und einen bemerkenswert richtungsstabilen Lichtbogen • Sowohl Spaltüberbrückbarkeit als auch die Eignung für Wurzelschweißungen und Zwangspositionen sind sehr gut • Die glasartige Schlacke auf den feinschuppigen Nähten ist leicht entfernbar • Hervorragende Schweißigenschaften und hohe Kaltzähigkeit bis -20°C machen die SPEZIAL seit Jahrzehnten zu einer verbreiteten und bewährten Elektrode im Stahlbau, aber auch in Fertigung und Montage von Industrie, Handwerk und Rohrleitungsbau • Röntgensicher • Für einwandfreie Wechselstromverschweißbarkeit stromquellenseitig auf mindestens 65 V Leerlaufspannung achten

■ **Eignungsprüfung:** TÜV

■ **Zulassungen:** DB, CE, ABS, BV, DNV, GL, LRS, RS

Art.-Nr. Bezeichnung	VE	ME	EUR/ME
8400012 Stabelektrode Spezial Ø 2,5 x 350 mm	200	1000 Stück	499,00
8400013 Stabelektrode Spezial Ø 3,2 x 350 mm	125	1000 Stück	678,00
8400014 Stabelektrode Spezial Ø 4,0 x 450 mm Norm:	80	1000 Stück	1218,00



8400012

Stabelektroden "Supercito 7018S"

■ **Ausführung:** Basisch-umhüllte Stabelektrode für unlegierte und niedriglegierte Stähle - Nach DIN EN 499 (E 42 5 B 32 H 5) - EN ISO 2560-A (E42 5 B 32 H 5) - AWS A-5.1 (E7018-1-H4)

■ **Anwendung:** Basisch-umhüllte Stabelektrode für rissfreie und zähe Schweißverbindungen • Gute Schweißigenschaften auch in Zwangsposition und in der Wurzel • Kaltzähes Schweißgut bis -50°C • Röntgensicher • Geeignet auch für unlegierte Stähle geringer Reinheit oder mit höherem Kohlenstoffgehalt (bis 0,4 %), sowie für Pufferlagen • Sehr niedriger Wasserstoffgehalt nach Rücktrocknung

■ **Eignungsprüfung:** TÜV

■ **Zulassungen:** DB, CE, ABS, BV, DNV, LRS

Art.-Nr. Bezeichnung	VE	ME	EUR/ME
8403464 Stabelektrode Supercito 7018S Ø 2,5 x 350 mm	185	1000 Stück	499,00
8403499 Stabelektrode Supercito 7018S Ø 3,2 x 350 mm	120	1000 Stück	678,00
8403466 Stabelektrode Supercito 7018S Ø 4,0 x 450 mm	80	1000 Stück	1218,00



8403464

Stabelektroden "Molycord Ti"

■ **Ausführung:** Rutil-umhüllte Stabelektrode für warmfeste Stähle - Nach EN ISO 3580-A (E Mo R 1 2) - AWS A-5.5 (E8013-G)

■ **Anwendung:** Rutil-umhüllte Stabelektrode zum Schweißen warmfester Stähle im Kessel- und Rohrleitungsbau, bevorzugt eingesetzt für 16Mo3 • Warmfest bis 530°C • Sehr glatte und saubere Nähte mit kerbfreiem Übergang zum Grundwerkstoff • Porenfreie Wurzellagen auch bei enger Nahtvorbereitung

■ **Eignungsprüfung:** TÜV

■ **Zulassung:** DB

Art.-Nr. Bezeichnung	VE	ME	EUR/ME
8403469 Stabelektrode Molycord Ti Ø 2,5 x 300 mm	220	1000 Stück	878,00
8403470 Stabelektrode Molycord Ti Ø 3,2 x 300 mm	135	1000 Stück	1147,00
8400017 Stabelektrode Molycord Ti Ø 4,0 x 450 mm	85	1000 Stück	2414,00



8403469

Stabelektroden "Molycord Kb"

■ **Ausführung:** Basisch-umhüllte Stabelektrode für warmfeste Stähle - Nach EN ISO 2560-A (E 50 4 Mo B 4 2 H5), EN ISO 3580-A (E Mo B 4 2 H5) - AWS A-5.5 (E7018-A1-H4)

■ **Anwendung:** Basisch-umhüllte Stabelektrode mit breitem Einsatzgebiet sowohl im Kessel- und Rohrleitungsbau, als auch im Stahlbau • Geeignet zum Schweißen warmfester 0,5% Mo-Stähle (z. B. 16Mo3) als auch allgemeiner Baustähle bis 500 N/mm² Streckgrenze • Warmfest bis 530°C, kaltzäh bis -40°C • Der Doppelmantel (Ø 2,5 und 3,2 mm) verleiht der Elektrode einen stabilen, gerichteten Lichtbogen auch bei abgesenkter Stromstärke • Gut geeignet zum Schweißen von Wurzeln und für Zwangspositionen

■ **Eignungsprüfung:** TÜV

■ **Zulassung:** DB

Art.-Nr. Bezeichnung	VE	ME	EUR/ME
8400018 Stabelektrode Molycord Kb Ø 2,5 x 350 mm	200	1000 Stück	1002,00
8400019 Stabelektrode Molycord Kb Ø 3,2 x 350 mm	125	1000 Stück	1223,00
8400020 Stabelektrode Molycord Kb Ø 4,0 x 450 mm	85	1000 Stück	1898,00

■ Für Zusatzwerkstoffe werden ggf. aktuelle Legierungs- und Rohmaterialzuschläge zusätzlich berechnet.



8400018





8400021

Stabelektroden "Cromocord Kb"

- **Ausführung:** Basisch-umhüllte Stabelektrode für warmfeste Stähle - Nach EN ISO 3580-A (E Cr Mo 1 B 42 H5) - AWS A-5.5 (E8018-B2-H4)
- **Anwendung:** Basisch-umhüllte Stabelektrode zum Schweißen ähnlich legierter warmfester Stähle wie 13CrMo4-5 - Anwendung im Kessel-, Behälter- und Rohrleitungsbau • Geeignet für Betriebstemperaturen bis 570°C • Der Doppelmantel (bis 3,2 mm) gibt der Elektrode einen stabilen, gerichteten Lichtbogen • Auch bei abgesenkter Stromstärke, sie ist daher gut zum Schweißen in Zwangspositionen geeignet • X-Faktor max. 15 ppm, J-Faktor max. 150

■ **Eignungsprüfung:** TÜV

■ **Zulassungen:** DB, ABS, DNV, RMRS

Art.-Nr. Bezeichnung	VE	ME	EUR/ME
8400021 Stabelektrode Cromocord Kb Ø 2,5 x 350 mm	215	1000 Stück	1119,00
8400022 Stabelektrode Cromocord Kb Ø 3,2 x 350 mm	125	1000 Stück	1423,00
8400023 Stabelektrode Cromocord Kb Ø 4,0 x 350 mm	85	1000 Stück	1664,00



8403478

Stabelektroden "Supranox 308L"

- **Ausführung:** Rutil-umhüllte Stabelektrode für nichtrostende und hitzebeständige Stähle - Nach DIN EN 1600 (E19 9 LR 12) - DIN 8556 (E19 9 L R 23) - AWS/ASME SFA-5.4 (E308L-17) - vergleichbare Werkstoff-Nr. 1.4316
- **Anwendung:** Rutil-umhüllte Stabelektrode für artähnliche austenitische Cr- Ni-Stähle/-Stahlgußsorten • Unter Beachtung der Anforderungen auch einsetzbar für ferritische nichtrostende Cr-Stähle • Hervorragende Schönschweißigenschaften - feintropfiger, fast spritzerfreier Werkstoffübergang, feinschuppige Hohlkehlnähte, vorwiegend selbstlösende Schlacke • Gutes Zünden und Wiederzünden • Unter nasskorrosiven Bedingungen für Betriebstemperaturen bis 350°C, zunderbeständig bis 800°C

■ **Werkstoffe:** Verbindungsschweißen legierter Stähle, Werkstoff-Nr. 1.4301 - 1.4303 - 1.4306 - 1.4308 - 1.4310 - 1.4311 - 1.4319 - 1.4541 - 1.4550 - 1.4552

■ **Eignungsprüfung:** TÜV

■ **Zulassungen:** DB, GL (ABS, BV, DNV, LRS aktuell anfragen)

Art.-Nr. Bezeichnung	VE	ME	EUR/ME
8403478 Stabelektrode Supranox 308L Ø 2,0 x 300 mm	340	1000 Stück	1366,00
8403479 Stabelektrode Supranox 308L Ø 2,5 x 300 mm	190	1000 Stück	1631,00
8403480 Stabelektrode Supranox 308L Ø 3,2 x 350 mm	115	1000 Stück	2415,00



8400027

Stabelektroden "Supranox 347"

- **Ausführung:** Rutil-umhüllte Stabelektrode für nichtrostende und hitzebeständige Stähle - Nach DIN EN 1600 (E 19 9 Nb R 12) - DIN 8556 (E 19 9 Nb R 23) - AWS/ASME SFA-5.4 (E347-16) - vergleichbare Werkstoff-Nr. 1.4551
- **Anwendung:** Rutil-umhüllte Stabelektrode für artähnliche stabilisierte austenitische Cr-Ni-Stähle/- Stahlgußsorten • Unter Beachtung der Anforderungen auch einsetzbar für ferritische nichtrostende oder hitzebeständige Cr-Stähle • Hervorragende Schönschweißigenschaften • Feintropfiger, fast spritzerfreier Werkstoffübergang, feinschuppige Hohlkehlnähte, vorwiegend selbstlösende Schlacke • Gutes Zünden und Wiederzünden • Unter nasskorrosiven Bedingungen für Betriebstemperaturen bis 400°C, zunderbeständig bis 800°C

■ **Werkstoff-Nr.:** 1.4541 - 1.4550 - 1.4552 - 1.4301 - 1.4303 - 1.4308 - 1.4310 - 1.4319

■ **Eignungsprüfung:** TÜV

■ **Zulassungen:** DB, CE

Art.-Nr. Bezeichnung	VE	ME	EUR/ME
8400027 Stabelektrode Supranox 347 Ø 2,0 x 300 mm	325	1000 Stück	1473,00
8403482 Stabelektrode Supranox 347 Ø 2,5 x 300 mm	195	1000 Stück	1701,00
8400029 Stabelektrode Supranox 347 Ø 3,2 x 350 mm	120	1000 Stück	2766,00

■ Für Zusatzwerkstoffe werden ggf. aktuelle Legierungs- und Rohmaterialzuschläge zusätzlich berechnet.



Stabelektroden "Supranox 316L"



■ **Ausführung:** Rutil-umhüllte Stabelektrode für nichtrostende und hitzebeständige Stähle - Nach DIN EN 1600 - (E 19 12 3 L R 12) - DIN 8556 (E 19 12 3 L R 36 23) - AWS/ASME SFA-5.4 (E316L-17) - vergleichbare Werkstoff-Nr. 1.4430

■ **Anwendung:** Rutil-umhüllte Stabelektrode für artähnliche austenitische Cr-Ni-Mo-Stähle/-Stahlgußsorten • Hervorragende Schönschweißigenschaften • Feintropfiger, fast spritzerfreier Werkstoffübergang, feinschuppige Hohlkehlnähte, vorwiegend selbstlösende Schlacke • Gutes Zünden und Wiederzünden • Unter nasskorrosiven Bedingungen für Betriebstemperaturen bis 400°C

■ **Werkstoff-Nr.:** 1.4401 - 1.4404 - 1.4406 - 1.4408 - 1.4429 - 1.4435 - 1.4436 - 1.4571 - 1.4580 - 1.4581 - 1.4583

■ **Eignungsprüfung:** TÜV

■ **Zulassungen:** DB, GL, CE (ABS, BV, DNV, LRS aktuell anfragen)



8403484

Art.-Nr. Bezeichnung	VE	ME	EUR/ME
8403484 Stabelektrode Supranox 316L Ø 2,0 x 300 mm	310	1000 Stück	1587,00
8403485 Stabelektrode Supranox 316L Ø 2,5 x 300 mm	190	1000 Stück	1896,00
8403486 Stabelektrode Supranox 316L Ø 3,2 x 350 mm	115	1000 Stück	2971,00

Stabelektroden "Supranox 318"



■ **Ausführung:** Rutil-umhüllte Stabelektrode für nichtrostende und hitzebeständige Stähle - Nach DIN EN 1600 (E 19 12 3 Nb R 12) - DIN 8556 (E 19 12 3 Nb R 23) - AWS/ASME SFA-5.4 (318-16) - vergleichbare Werkstoff-Nr. 1.4576

■ **Anwendung:** Rutil-umhüllte Stabelektrode für artähnliche stabilisierte austenitische Cr-Ni-Mo-Stähle/-Stahlgußsorten • Hervorragende Schönschweißigenschaften • Feintropfiger, fast spritzerfreier Werkstoffübergang, feinschuppige Hohlkehlnähte, vorwiegend selbstlösende Schlacke • Gutes Zünden und Wiederzünden • Unter nasskorrosiven Bedingungen für Betriebstemperaturen bis 400°C

■ **Werkstoff-Nr.:** 1.4571 - 1.4580 - 1.4581 - 1.4583 - 1.4401 - 1.4408 - 1.4436

■ **Eignungsprüfung:** TÜV

■ **Zulassungen:** DB, CE



8400036

Art.-Nr. Bezeichnung	VE	ME	EUR/ME
8400036 Stabelektrode Supranox 318 Ø 2,0 x 300 mm	155	1000 Stück	1684,00
8403491 Stabelektrode Supranox 318 Ø 2,5 x 300 mm	90	1000 Stück	2123,00
8403492 Stabelektrode Supranox 318 Ø 3,2 x 350 mm	55	1000 Stück	3333,00

Stabelektroden "Supranox 309L"



■ **Ausführung:** Rutil-umhüllte Stabelektrode für nichtrostende und hitzebeständige Stähle - Nach DIN EN 1600 (E 23 12 L R 12) - DIN 8556 (E 29 9 R 23) - AWS A5.4 (E309L-17)

■ **Anwendung:** Rutil-umhüllte Stabelektrode zum Schweißen von Ferrit-Austenit- Verbindungen ("Schwarz-Weiß") und nichtrostenden Plattierungen • Schweißgut besteht aus Austenit mit ca. 15 % Delta-Ferrit • Auftragschweißungen auf un-/niedrig-legiertem Stahl sind schon in der ersten Lage korrosionsbeständig • Feintropfiger Werkstoffübergang, gutes Benetzen der Nahtflanken, feinschuppige Nahtoberfläche, leicht lösbare Schlacke • Gutes Zünden und Wiederzünden • Maximale Betriebstemperatur bei Schwarz-Weiß-Verbindungen 300°C, bei höheren Temperaturen ist die Elektrode SUPRANEL 600 zu verwenden

■ **Werkstoffe:** A312 TP 309S, Ferrit-Austenit-Verbindungen ("Schwarz-Weiß"), Plattierungen

■ **Eignungsprüfung:** TÜV

■ **Zulassungen:** DB, CE, ABS, BV, DNV, GL, LRS



8400033

Art.-Nr. Bezeichnung	VE	ME	EUR/ME
8400033 Stabelektrode Supranox 309L Ø 2,5 x 300 mm	190	1000 Stück	2305,00
8403488 Stabelektrode Supranox 309L Ø 3,2 x 350 mm	115	1000 Stück	3751,00
8403489 Stabelektrode Supranox 309L Ø 4,0 x 350 mm	80	1000 Stück	5166,00

■ Für Zusatzwerkstoffe werden ggf. aktuelle Legierungs- und Rohmaterialzuschläge zusätzlich berechnet.





8403493

Stabelektroden "DW 312" (vorm. Inox 29/9)

■ **Ausführung:** Rutil-umhüllte Stabelektrode für nichtrostende und hitzebeständige Stähle • Nach DIN EN 1600 (E 29 9 R 12) • DIN 8556 (E 29 9 R 23) • AWS/ASME SFA-5.4 (E312-16) - vergleichbare Werkstoff-Nr. 1.4337

■ **Anwendung:** Rutil-umhüllte Stabelektrode für schwer schweißbare Stähle, Mischverbindungen, verschleißbeständige Auftrags- und Werkzeugen • Härte ca. 220 HB. Weites Anwendungsgebiet in Reparatur und Instandhaltung von Maschinen, Antriebs- und Werkzeugen • Das härteste Schweißgut aus ferritisch-austenitischem Chrom-Nickel-Stahl (Gehalt an Delta-Ferrit ca. 50 %) ist sehr rissicher, rostfrei und zunderbeständig bis 1100°C • Einfache Verschweißbarkeit, feintropfiger Werkstoffübergang, leicht lösbare Schlacke, gutes Nahtaussehen

■ **Werkstoffe:** Schwer verschweißbare Stähle (z. B. Vergütungs-, Werkzeugstähle), Auftrags- und Reparaturschweißungen

■ **Zulassungen:** DB, CE

■ **Hinweis:** Elektroden auch in kleineren Vakuumverpackungen mit geringerer Stückzahl erhältlich (auf Anfrage)

Art.-Nr.	Bezeichnung	VE	ME	EUR/ME
8403493	Stabelektrode DW 312 Ø 2,5 x 300 mm	195	1000 Stück	2940,00
8403494	Stabelektrode DW 312 Ø 3,2 x 350 mm	115	1000 Stück	5345,00



8400041

Stabelektroden "Superfonte BM"

■ **Ausführung:** Basisch-graphitisch-umhüllte Stabelektrode • Nach EN ISO 1071 (E C NiFe Cl 1) • AWS A 5.15 (E NiFe Cl)

■ **Anwendung:** Basisch-graphitisch umhüllte Stabelektrode mit Ni-Fe-Bimetallkernstab für artfremdes Verbindungs- oder Auftragschweißen von Gußeisen ohne oder mit nur geringer Vorwärmung bis etwa 300°C ("Gußeisenkaltverschweißung") • Der Bimetallkernstab sorgt für überragende Schweißigenschaften, auch in Zwangspositionen • Bevorzugte Einsatzgebiete sind Schweißarbeiten an neuen Gußteilen aus globularem Grauguß (GJS/GGG) und Mischverbindungen von GJS mit Stahl • Ebenfalls bewährt bei der Reparatur gebrochener Teile aus Gußeisen • Geeignet für Gußeisen mit Lamellengraphit (GJL), Gußeisen mit Kugelgraphit (GJS), schwarzen Temperguß (GJMB), weißen Temperguß (GJMW), Mischverbindungen mit Stahl • Leichtes Zünden, stabiler Lichtbogen, fein gezeichnete Raupenoberfläche **Anwendungshinweis:** Wenig Wärme einbringen, kurze Raupen (ca. 10 bis 30 mm) schweißen, abhämmern • Das Schweißgut ist spanend bearbeitbar

■ **Werkstoffe:** EN-G7MB-350 (GTS 35-10), EN-GJS-350 bis EN-GJS-4000 (GGG 40), EN-G7MW-360

Art.-Nr.	Bezeichnung	VE	ME	EUR/ME
8400041	Stabelektrode Superfonte BM Ø 2,5 x 300 mm	135	1000 Stück	3590,00
8400042	Stabelektrode Superfonte BM Ø 3,2 x 350 mm	85	1000 Stück	4464,00
8403497	Stabelektrode Superfonte BM Ø 4,0 x 350 mm	55	1000 Stück	7620,00

6



8400044

Stabelektroden "Supradur 600B" (vormals Citodur 600B)

■ **Ausführung:** Dick basisch-umhüllte Stabelektrode für verschleißfeste Auftragschweißungen • Nach DIN 8555 (E 6 - UM - 60) • EN 14700 (E Fe 2)

■ **Anwendung:** Dick basisch-umhüllte Elektrode für zähe und abriebfeste Auftragschweißungen an Bauteilen, die starkem Verschleiß unterliegen • Das Schweißgut ist riß- und porenfrei und widerstandsfähig auch gegen Stoß- und Schlagbeanspruchung • Bearbeitung ist nur durch Schleifen möglich • Eine zähe Pufferlage (TENACITO R oder SUPERCHROMAX N) ist nur bei sehr schweißempfindlichen Grundwerkstoffen erforderlich • Eine größere Zahl von Lagen bleibt auch ohne Pufferschicht rissicher

■ **Geeignet für:** Baggerteile, Baggereimerschnitten, Greiferzähne, Schlagbohrmeißel, Kohleobler, Förderschnecken, Schläger, Brecherbacken, Brecherkegel

■ **Zulassungen:** DB, CE

Art.-Nr.	Bezeichnung	VE	ME	EUR/ME
8400044	Stabelektrode Supradur 600B Ø 4,0 x 450 mm	85	1000 Stück	2670,00

■ Für Zusatzwerkstoffe werden ggf. aktuelle Legierungs- und Rohmaterialzuschläge zusätzlich berechnet.



Messinghartlot L-CuZn40

■ **Ausführung:** Nach ISO 3677 • Messinghartlot B-Cu60Zn (Si) (Mn), DIN EN 1044, Cu 303 (früher L-CuZn40, DIN 8513) • Zum Hartlöten von Kupfer, Nickel und Stahl sowie zum Schweißen von Messing und Bronze • Massivdraht • Arbeitstemperatur: ca. 900°C

Art.-Nr. Bezeichnung	VE	ME	EUR/ME
6000075 Messinghartlot L-CuZn40, massiv 2,0x1000 mm	25	1 kg	20,75
6000076 Messinghartlot L-CuZn40, massiv 3,0x1000 mm	25	1 kg	20,25
6000077 Messinghartlot L-CuZn40, massiv 4,0x1000 mm	25	1 kg	20,25
6000078 Messinghartlot L-CuZn40, massiv 5,0x1000 mm	25	1 kg	20,25
6000079 Messinghartlot L-CuZn40, massiv 6,0x1000 mm	25	1 kg	20,25



Messinghartlot L-CuZn40 - flussmittelgefüllt

■ **Ausführung:** Nach ISO 3677 • Messinghartlot B-Cu60Zn (Si) (Mn), DIN EN 1044, Cu 303 (früher L-CuZn40, DIN 8513) • Flussmittelgefüllt nach DIN EN 1045, Typ FH 21 • Zum Hartlöten von Kupfer, Nickel und Stahl sowie zum Schweißen von Messing und Bronze • Arbeitstemperatur: ca. 900°C

Art.-Nr. Bezeichnung	VE	ME	EUR/ME
6000083 Messinghartlot L-CuZn40, Flussmittelgefüllt 2,5x500 mm	5	1 kg	24,85
6000084 Messinghartlot L-CuZn40, Flussmittelgefüllt 4,0x500 mm	5	1 kg	24,35



Messinghartlot L-CuZn40 U - flussmittelummhüllt

■ **Ausführung:** Nach ISO 3677 • Messinghartlot B-Cu60Zn (Si) (Mn), DIN EN 1044, Cu 303 (früher L-CuZn40, DIN 8513) • Flussmittelummantelt nach DIN EN 1045, Typ FH 21 • Zum Hartlöten von Kupfer, Nickel und Stahl sowie zum Schweißen von Messing und Bronze • Arbeitstemperatur: ca. 900°C

Art.-Nr. Bezeichnung	VE	ME	EUR/ME
6000080 Messinghartlot L-CuZn40, Flussmittelummantelt 2,0x500 mm	5	1 kg	24,60
6000081 Messinghartlot L-CuZn40, Flussmittelummantelt 3,0x500 mm	5	1 kg	23,65
6000082 Messinghartlot L-CuZn40, Flussmittelummantelt 4,0x500 mm	5	1 kg	23,65



Sondermessinghartlot - gedrillt

■ **Ausführung:** Nach ISO 3677 bzw. nach DIN EN 1044 (Legierung Cu 306 - B-Cu59ZnSn (Ni) (Mn) (Si)), gedrillt • Flussmittelfüllung nach DIN EN 1045 - FH 21 (früher Legierung L-CuZn39Sn - DIN 8513)

■ **Anwendung:** Zum Hartlöten von Kupfer, Nickel, Stahl und verzinktem Stahlblech sowie zum Schweißen von Messing und Bronze - besonders zum Hartlöten von verzinktem Stahlblech geeignet

Art.-Nr. Bezeichnung	VE	ME	EUR/ME
6000085 Sondermessinghartlot L-CuZn39Sn, gedrillt 2,5x500 mm	5	1 kg	38,30



Silberhartlote, cadmiumfrei

■ **Ausführung:** Nach ISO 3677 bzw. DIN EN 1044 • Warmfest bis 200°C • Flussmittelummhüllung nach DIN EN 1045-FH10

■ **Anwendung:** Zum Hartlöten von folgenden Grundwerkstoffen: Stahl, Kupfer, Kupferlegierungen, Nickel, Nickellegierungen, Temperguss • Bedingt auch für Edelstahl einsetzbar

Art.-Nr. Bezeichnung	VE	ME	EUR/ME
6000107 Silberhartlot L-Ag34Sn, blank, cadmiumfrei 1,5x500 mm	1	1 kg	a. A.
6000108 Silberhartlot L-Ag34Sn, blank, cadmiumfrei 2,0x500 mm	1	1 kg	a. A.
6000109 Silberhartlot L-Ag34Sn, blank, cadmiumfrei 3,0x500 mm	1	1 kg	a. A.
6000128 Silberhartlot L-Ag34Sn, umhüllt, cadmiumfrei 1,5x500 mm	1	1 kg	a. A.
6000129 Silberhartlot L-Ag34Sn, umhüllt, cadmiumfrei 2,0x500 mm	1	1 kg	a. A.
6000130 Silberhartlot L-Ag34Sn, umhüllt, cadmiumfrei 3,0x500 mm	1	1 kg	a. A.
6000112 Silberhartlot L-Ag45Sn, blank, cadmiumfrei 1,5x500 mm	1	1 kg	a. A.
6000113 Silberhartlot L-Ag45Sn, blank, cadmiumfrei 2,0x500 mm	1	1 kg	a. A.
6000114 Silberhartlot L-Ag45Sn, blank, cadmiumfrei 3,0x500 mm	1	1 kg	a. A.
6000133 Silberhartlot L-Ag45Sn, umhüllt, cadmiumfrei 1,5x500 mm	1	1 kg	a. A.
6000134 Silberhartlot L-Ag45Sn, umhüllt, cadmiumfrei 2,0x500 mm	1	1 kg	a. A.
6000135 Silberhartlot L-Ag45Sn, umhüllt, cadmiumfrei 3,0x500 mm	1	1 kg	a. A.
6000115 Silberhartlot L-Ag55Sn, blank, cadmiumfrei 1,5x500 mm	1	1 kg	a. A.
6000116 Silberhartlot L-Ag55Sn, blank, cadmiumfrei 2,0x500 mm	1	1 kg	a. A.
6000117 Silberhartlot L-Ag55Sn, blank, cadmiumfrei 3,0x500 mm	1	1 kg	a. A.
6000136 Silberhartlot L-Ag55Sn, umhüllt, cadmiumfrei 1,5x500 mm	1	1 kg	a. A.
6000137 Silberhartlot L-Ag55Sn, umhüllt, cadmiumfrei 2,0x500 mm	1	1 kg	a. A.
6000138 Silberhartlot L-Ag55Sn, umhüllt, cadmiumfrei 3,0x500 mm	1	1 kg	a. A.

■ Für Zusatzwerkstoffe werden ggf. aktuelle Legierungs- und Rohmaterialzuschläge zusätzlich berechnet.



FELDER
Löttechnik



6000086

Kupferschweißdraht S-CuAG

- **Ausführung:** Nach DIN 1733 • Schweißdraht zum Schweißen von Kupferwerkstoffen
- **Anwendung:** besonders geeignet zum Gasschweißen • Schmelzbereich 1070 - 1080°C

Art.-Nr.	Bezeichnung	VE	ME	EUR/ME
6000086	Kupferschweißdraht S-CuAg 2,0x1000 mm	25	1 kg	58,15
6000087	Kupferschweißdraht S-CuAg 3,0x1000 mm	25	1 kg	53,65

FELDER
Löttechnik



6000094

6000062

Flussmittel für Silberlote

- **Ausführung:** Nach DIN EN 1045-FH 10 • Wirkungsbereich 500-800°C • In Pasten- oder Pulverform
- **Anwendung:** Hartlotflussmittel zum Löten von Kupfer, Kupferlegierungen, Messing, Rotguss, Stahl und Edelstahl

Art.-Nr.	Bezeichnung	VE	ME	EUR/ME
6000094	Flussmittelpaste für Silberlote "CuFe Nr. 1", 100g	50	1 Dose	4,25
6000095	Flussmittelpaste für Silberlote "CuFe Nr. 1", 500g	25	1 Dose	11,60
6000096	Flussmittelpaste für Silberlote "CuFe Nr. 1", 1000g	16	1 Dose	19,50
6000060	Flussmittel-Pulver für Silberlote "CuFe P", 100g	50	1 Dose	6,05
6000061	Flussmittel-Pulver für Silberlote "CuFe P", 500g	25	1 Dose	14,05
6000062	Flussmittel-Pulver für Silberlote "CuFe P", 1000g	16	1 Dose	22,45

FELDER
Löttechnik



6000066

6000064

Hartlotflussmittel

- **Ausführung:** Nach DIN EN 1045-FH 21 • Wirkungsbereich 800-1100°C
- **Anwendung:** Hartlotflussmittel zum Löten von Kupfer, Kupferlegierungen, Messing, Bronze, Stahl und verzinktem Stahlblech

Art.-Nr.	Bezeichnung	VE	ME	EUR/ME
6000066	Hartlötpaste "Universal" 100g	50	1 Dose	3,55
6000067	Hartlötpaste "Universal" 500g	25	1 Dose	8,80
6000068	Hartlötpaste "Universal" 1000g	16	1 Dose	13,90
6000063	Hartlötpulver "Universal" 100g	50	1 Dose	3,80
6000064	Hartlötpulver "Universal" 500g	25	1 Dose	10,90
6000065	Hartlötpulver "Universal" 1000g	16	1 Dose	18,05

6

FELDER
Löttechnik



6000000

Stangenlötzinn

- **Ausführung:** Nach DIN EN 29453 • Dreikantstangen à 400 mm (6000007 gepresst) - ca. 250 g/ Stange 6000003 - 6000007: bleifrei gemäß RoHS-Richtlinie

Art.-Nr.	Bezeichnung	VE	ME	EUR/ME
6000000	Stangenlötzinn S-Pb74Sn25Sb1 Ausführung: Karosseriezinn, Zinngehalt 25%, Schmelzbereich 185-263°C	25	1 kg	17,30
6000001	Stangenlötzinn S-Pb60Sn40 Ausführung: Dachdeckerzinn, Zinngehalt 40%, Schmelzbereich 183-235°C	25	1 kg	22,85
6000002	Stangenlötzinn S- Sn60Pb40Sb Ausführung: Universalzinn, Zinngehalt 60%, Schmelzbereich 183-190°C	25	1 kg	32,10
6000006	Stangenlötzinn S-Sn97Cu3 Ausführung: Dachdeckerzinn, Zinngehalt 97%, Schmelzbereich 230-250°C	25	1 kg	49,40
6000005	Stangenlötzinn S-Sn99Cu1 Ausführung: Elektrozin, Zinngehalt 99%, Schmelzbereich 227°C	25	1 kg	50,00
6000003	Stangenlötzinn S-Sn95,5Ag3,8Cu0,7 Ausführung: Elektrozin, Zinngehalt 95,5%, Schmelzbereich 217°C	25	1 kg	140,65
6000004	Stangenlötzinn S-Sn92Cu8 Ausführung: Karosseriezinn, Zinngehalt 92%, Schmelzbereich 230-250°C	25	1 kg	48,50
6000007	Stangenlötzinn S-Sn90Zn7Cu3 Ausführung: Karosseriezinn, Zinngehalt 90%, Schmelzbereich 200-280°C	25	1 kg	48,50

FELDER
Löttechnik



6000009

Lötdrähte "SP"

- **Ausführung:** Nach DIN EN 29453, flussmittelgefüllter Weichlötendraht DIN EN 29454 1, 2.1.3.B (F-SW 24)
- **Anwendung:** Für allgemeine Lötarbeiten (nicht geeignet im Elektronikbereich)

Art.-Nr.	Bezeichnung	VE	ME	EUR/ME
6000009	Lötdraht "SP" S-Pb60Sn40 Ø 1,5 mm, 250 g Spulen, Zinngehalt 40%	1	1 kg	31,15
6000010	Lötdraht "SP" S-Pb60Sn40 Ø 1,5 mm, 1000 g Spulen, Zinngehalt 40%	1	1 kg	29,95
6000011	Lötdraht "SP" S-Pb60Sn40 Ø 2,0 mm, 250 g Spulen, Zinngehalt 40%	1	1 kg	30,75
6000012	Lötdraht "SP" S-Pb60Sn40 Ø 2,0 mm, 1000 g Spulen, Zinngehalt 40%	1	1 kg	29,45
6000013	Lötdraht "SP" S-Pb60Sn40 Ø 3,0 mm, 250 g Spulen, Zinngehalt 40%	1	1 kg	30,15
6000014	Lötdraht "SP" S-Pb60Sn40 Ø 3,0 mm, 1000 g Spulen, Zinngehalt 40%	1	1 kg	29,00
6000015	Lötdraht "SP" S-Sn60Pb40 Ø 1,5 mm, 250 g Spulen, Zinngehalt 60%	1	1 kg	39,55
6000016	Lötdraht "SP" S-Sn60Pb40 Ø 1,5 mm, 1000 g Spulen, Zinngehalt 60%	1	1 kg	38,40
6000017	Lötdraht "SP" S-Sn60Pb40 Ø 2,0 mm, 250 g Spulen, Zinngehalt 60%	1	1 kg	38,75

- Für Zusatzwerkstoffe werden ggf. aktuelle Legierungs- und Rohmaterialzuschläge zusätzlich berechnet.

Lötdrähte "SP"

- **Ausführung:** Nach DIN EN 29453, flussmittelgefüllter Weichlötdraht DIN EN 29454 1, 2.1.3.B (F-SW 24)
- **Anwendung:** Für allgemeine Lötarbeiten (nicht geeignet im Elektronikbereich)

Art.-Nr.	Bezeichnung	VE	ME	EUR/ME
6000018	Lötdraht "SP" S-Sn60Pb40 Ø 2,0 mm, 1000 g Spulen, Zinngehalt 60%	1	1 kg	37,60
6000019	Lötdraht "SP" S-Sn60Pb40 Ø 3,0 mm, 250 g Spulen, Zinngehalt 60%	1	1 kg	38,75
6000020	Lötdraht "SP" S-Sn60Pb40 Ø 3,0 mm, 1000 g Spulen, Zinngehalt 60%	1	1 kg	37,50



6000009

Lötdrähte "RA" - bleifrei, NiGe-dotiert

- **Ausführung:** Nach DIN EN 29453, mit 2,5 % Flussmittelanteil gefüllter bleifreier Weichlötdraht nach DIN EN 29454, 1.1.2.B (EN 61190 - ROM 1) • Besondere Vorteile gegenüber den herkömmlichen, bleifreien Loten: Glänzende Lötstellen • Erhöhte Zugfestigkeiten • Reduzierte Ablagerung von Cu und Fe (z. B. Lötbad- Tiegel/Lötspitzen) • Verbessertes Metallgefüge der Lötstellen • Vermeidung von Schrumpfungsrissen • Zinngehalt 99,3% • Schmelzbereich 270°C

Art.-Nr.	Bezeichnung	VE	ME	EUR/ME
6000120	Lötdraht "RA" S-Sn99,3CuNiGe - Ø 1,0 mm, 250 g Spulen	1	1 kg	67,25
6000121	Lötdraht "RA" S-Sn99,3CuNiGe - Ø 1,0 mm, 1000 g Spulen	1	1 kg	65,75
6000122	Lötdraht "RA" S-Sn99,3CuNiGe - Ø 1,5 mm, 250 g Spulen	1	1 kg	66,60
6000123	Lötdraht "RA" S-Sn99,3CuNiGe - Ø 1,5 mm, 1000 g Spulen	1	1 kg	65,15
6000125	Lötdraht "RA" S-Sn99,3CuNiGe - Ø 2,0 mm, 250 g Spulen	1	1 kg	66,15
6000124	Lötdraht "RA" S-Sn99,3CuNiGe - Ø 2,0 mm, 1000 g Spulen	1	1 kg	64,65



6000121

Lötdrähte "RA"

- **Ausführung:** Nach DIN EN 29453, flussmittelgefüllter Weichlötdraht DIN EN 29454.1, 1.1.2.B (früher F-SW 26) • Halogenhaltig aktiviert
- **Anwendung:** Für Lötungen in der Elektrotechnik

Art.-Nr.	Bezeichnung	VE	ME	EUR/ME
6000021	Lötdraht "RA" S-Pb60Sn40 Ø 1,0 mm, 250 g Spulen, Zinngehalt 40%, Schmelzbereich 183-235°C	1	1 kg	31,05
6000022	Lötdraht "RA" S-Pb60Sn40 Ø 1,0 mm, 1000 g Spulen, Zinngehalt 40%, Schmelzbereich 183-235°C	1	1 kg	29,95
6000023	Lötdraht "RA" S-Pb60Sn40 Ø 1,5 mm, 250 g Spulen, Zinngehalt 40%, Schmelzbereich 183-235°C	1	1 kg	30,75
6000024	Lötdraht "RA" S-Pb60Sn40 Ø 1,5 mm, 1000 g Spulen, Zinngehalt 40%, Schmelzbereich 183-235°C	1	1 kg	29,50
6000025	Lötdraht "RA" S-Pb60Sn40 Ø 2,0 mm, 250 g Spulen, Zinngehalt 40%, Schmelzbereich 183-235°C	1	1 kg	30,35
6000026	Lötdraht "RA" S-Pb60Sn40 Ø 2,0 mm, 1000 g Spulen, Zinngehalt 40%, Schmelzbereich 183-235°C	1	1 kg	29,10
6000027	Lötdraht "RA" S-Pb60Sn40 Ø 3,0 mm, 250 g Spulen, Zinngehalt 40%, Schmelzbereich 183-235°C	1	1 kg	30,15
6000028	Lötdraht "RA" S-Pb60Sn40 Ø 3,0 mm, 1000 g Spulen, Zinngehalt 40%, Schmelzbereich 183-235°C	1	1 kg	29,05
6000029	Lötdraht "RA" S-Sn60Pb40 Ø 1,0 mm, 250 g Spulen, Zinngehalt 60%, Schmelzbereich 183-190°C	1	1 kg	39,55
6000030	Lötdraht "RA" S-Sn60Pb40 Ø 1,0 mm, 1000 g Spulen, Zinngehalt 60%, Schmelzbereich 183-190°C	1	1 kg	38,40
6000031	Lötdraht "RA" S-Sn60Pb40 Ø 1,5 mm, 250 g Spulen, Zinngehalt 60%, Schmelzbereich 183-190°C	1	1 kg	29,15
6000032	Lötdraht "RA" S-Sn60Pb40 Ø 1,5 mm, 1000 g Spulen, Zinngehalt 60%, Schmelzbereich 183-190°C	1	1 kg	37,95
6000033	Lötdraht "RA" S-Sn60Pb40 Ø 2,0 mm, 250 g Spulen, Zinngehalt 60%, Schmelzbereich 183-190°C	1	1 kg	38,75
6000034	Lötdraht "RA" S-Sn60Pb40 Ø 2,0 mm, 1000 g Spulen, Zinngehalt 60%, Schmelzbereich 183-190°C	1	1 kg	37,60
6000035	Lötdraht "RA" S-Sn60Pb40 Ø 3,0 mm, 250 g Spulen, Zinngehalt 60%, Schmelzbereich 183-190°C	1	1 kg	38,75
6000036	Lötdraht "RA" S-Sn60Pb40 Ø 3,0 mm, 1000 g Spulen, Zinngehalt 60%, Schmelzbereich 183-190°C	1	1 kg	37,50



6000021



6000022

- Für Zusatzwerkstoffe werden ggf. aktuelle Legierungs- und Rohmaterialzuschläge zusätzlich berechnet.



FELDER
Löttechnik



6000045

FELDER
Löttechnik



6000046

Lötdrähte "RA" - bleifrei

- **Ausführung:** Nach DIN EN 29453, flussmittelgefüllter bleifreier Weichlötdraht DIN EN 29454.1, 1.1.2.B (früher F-SW 26) • Halogenhaltig aktiviert
- **Anwendung:** Für Lötungen in der Elektrotechnik

Art.-Nr.	Bezeichnung	VE	ME	EUR/ME
6000045	Lötdraht "RA" Sn99,3Cu0,7 - Ø 1,0 mm, 250 g Spulen, Zinngehalt 99,3%, Schmelzbereich 227°C (eutektisch)	1	1 kg	60,15
6000046	Lötdraht "RA" Sn99,3Cu0,7 - Ø 1,0 mm, 1000 g Spulen, Zinngehalt 99,3%, Schmelzbereich 227°C (eutektisch)	1	1 kg	59,00
6000047	Lötdraht "RA" Sn99,3Cu0,7 - Ø 1,5 mm, 250 g Spulen, Zinngehalt 99,3%, Schmelzbereich 227°C (eutektisch)	1	1 kg	59,75
6000048	Lötdraht "RA" Sn99,3Cu0,7 - Ø 1,5 mm, 1000 g Spulen, Zinngehalt 99,3%, Schmelzbereich 227°C (eutektisch)	1	1 kg	58,55
6000049	Lötdraht "RA" Sn99,3Cu0,7 - Ø 2,0 mm, 250 g Spulen, Zinngehalt 99,3%, Schmelzbereich 227°C (eutektisch)	1	1 kg	59,35
6000050	Lötdraht "RA" Sn99,3Cu0,7 - Ø 2,0 mm, 1000 g Spulen, Zinngehalt 99,3%, Schmelzbereich 227°C (eutektisch)	1	1 kg	58,15
6000037	Lötdraht "RA" Sn95,5Ag3,8Cu0,7 - Ø 1,0 mm, 250 g Spulen, Zinngehalt 95,5% Schmelzbereich 217°C	1	1 kg	151,95
6000038	Lötdraht "RA" Sn95,5Ag3,8Cu0,7 - Ø 1,0 mm, 1000 g Spulen, Zinngehalt 95,5% Schmelzbereich 217°C	1	1 kg	150,80
6000039	Lötdraht "RA" Sn95,5Ag3,8Cu0,7 - Ø 1,5 mm, 250 g Spulen, Zinngehalt 95,5% Schmelzbereich 217°C	1	1 kg	151,55
6000040	Lötdraht "RA" Sn95,5Ag3,8Cu0,7 - Ø 1,5 mm, 1000 g Spulen, Zinngehalt 95,5% Schmelzbereich 217°C	1	1 kg	150,35
6000041	Lötdraht "RA" Sn95,5Ag3,8Cu0,7 - Ø 2,0 mm, 250 g Spulen, Zinngehalt 95,5% Schmelzbereich 217°C	1	1 kg	151,15
6000042	Lötdraht "RA" Sn95,5Ag3,8Cu0,7 - Ø 2,0 mm, 1000 g Spulen, Zinngehalt 95,5% Schmelzbereich 217°C	1	1 kg	149,95
6000044	Lötdraht "RA" Sn95,5Ag3,8Cu0,7 - Ø 3,0 mm, 1000 g Spulen, Zinngehalt 95,5% Schmelzbereich 217°C	1	1 kg	149,50

Lötdrähte "VA" - bleifrei

- **Ausführung:** Nach DIN EN 29453, mit 4,0% Flussmittelanteil gefüllter Weichlötdraht nach DIN EN 29454, 3.1.1.C • Legierung S-Sn96,5Ag3,5
- **Anwendung:** Für Lötungen an Stahl und Edelstahl

Art.-Nr.	Bezeichnung	VE	ME	EUR/ME
6000118	Lötdraht "VA" Sn96,5Ag3,5 - bleifrei Ø 1,5 mm, 250 g Spulen, Zinngehalt 96,5%, Schmelzbereich 221°C	1	1 kg	157,35
6000119	Lötdraht "VA" Sn96,5Ag3,5 - bleifrei Ø 1,5 mm, 1000 g Spulen, Zinngehalt 96,5%, Schmelzbereich 221°C	1	1 kg	156,20

Lötdraht "AL" - bleifrei

- **Ausführung:** Nach DIN EN 29453, mit 4,0% Flussmittelanteil gefüllter Weichlötdraht nach DIN EN 29454.1, 2.1.2.C • Legierung S-Sn97Cu3
- **Anwendung:** Für Lötungen an Aluminium und Aluminiumlegierungen

Art.-Nr.	Bezeichnung	VE	ME	EUR/ME
6000088	Lötdraht "AL" Sn97Cu3 - bleifrei Ø 2,0 mm, 250 g Spulen, Zinngehalt 97%, Schmelzbereich 230-250°C	1	1 kg	89,15

Fittingslot "CuRofix3"

- **Ausführung:** Nach DIN EN 29453, S-Sn97Cu3
- **Anwendung:** Fittingslot zum Weichlöten von Kupferrohren in der Trinkwasser- und Heizungsinstallation (bis 110°C) gemäß DVGW-Arbeitsblatt GW 2 sowie von Stahl und Edelstahl geeignet

Art.-Nr.	Bezeichnung	VE	ME	EUR/ME
6000008	Fittingslot "CuRofix3", S-Sn97Cu3, 250 g Spulen, Ø 2,7 mm, Schmelzbereich 221-240°C	50	1 Spule	12,40

■ Für Zusatzwerkstoffe werden ggf. aktuelle Legierungs- und Rohmaterialzuschläge zusätzlich berechnet.

FELDER
Löttechnik



6000118

FELDER
Löttechnik



6000088

FELDER
Löttechnik



6000008

Fittingslötpasten

- **Ausführung:** Nach DIN EN 29453, S-Sn97Cu3 - mit Flussmittel DIN EN 29454, 3.1.1.C (F-SW 21) • Paste nur in Verbindung mit Fittingslot "CuRofix3" verwenden • Die Flussmittelrückstände sind kaltwasserlöslich • DVGW-Prüfzeichen: DV-0101 AT 2244 (FI 058) • Legierung S-Sn97Cu3
- **Anwendung:** Weichlötlösung zum Löten von Kupferrohren in der Trinkwasser- und Heizungsinstallation gemäß DVGW-Arbeitsblatt GW 7

Art.-Nr.	Bezeichnung	VE	ME	EUR/ME
6000090	Fittingslötpaste "CuRofix3-Spezial", L-Sn Cu3, 250 g, Schmelzbereich 230-250°C	50	1 Dose	14,85



6000090

Lötgel "Allround"

- **Ausführung:** Nach DIN EN 29454.1, 3.1.1.A • Durch Gelform leicht verstreichbar - verläuft nicht außerhalb der Lötstelle • Hervorragende Benetzungseigenschaften für eine optimale Lötverbindung
- **Anwendung:** Zum Weichlöten von allen walzblanken Metallen wie Kupfer, Zink und Edelstahl im Dachdeckerbereich (außer Aluminium)

Art.-Nr.	Bezeichnung	VE	ME	EUR/ME
6000054	Lötgel "Allround", 75 g Simple-fix	12	1 Stück	4,50
6000055	Lötgel "Allround", 500 g Flasche	20	1 Flasche	6,75



6000054

Weichlöt- und Verzinnungspasten

- **Ausführung:** Nach DIN EN 29453, Flussmittel DIN EN 29454.1, 3.1.1.C (F-SW 21) • 6000089 in bleifreier Ausführung - RoHS-Konform
- **Anwendung:** Weichlötmittel speziell für die Verzinnung von Karosserieblechen, Metallanteil 60-70% • Gebrauchsfertige Metallpaste • Kein Anrühren erforderlich

Art.-Nr.	Bezeichnung	VE	ME	EUR/ME
6000051	Weichlöt- und Verzinnungspaste, L-Pb60Sn40 (Sb) 250 g Flasche, Schmelzbereich 183-215°C	45	1 Flasche	12,85
6000052	Weichlöt- und Verzinnungspaste, L-Pb60Sn40 (Sb) 500 g Flasche, Schmelzbereich 183-215°C	30	1 Flasche	20,65
6000053	Weichlöt- und Verzinnungspaste, L-Pb60Sn40 (Sb) 1000 g Flasche, Schmelzbereich 183-215°C	15	1 Flasche	33,05
6000089	Weichlöt- und Verzinnungspaste S-Sn97Cu3 - bleifrei, 1000 g Flasche, Schmelzbereich 230-250°C	1	1 Flasche	42,15



6000053

6000051

Lötfette

- **Ausführung:** Nach DIN EN 29454.1, 3.1.1.C (F-SW 21)
- **Anwendung:** Flussmittel zum Weichlöten von Kupfer und Kupferlegierungen • Für allgemeine Lötarbeiten

Art.-Nr.	Bezeichnung	VE	ME	EUR/ME
6000091	Lötfett 50 g	200	1 Dose	1,40
6000092	Lötfett 100 g	150	1 Dose	1,45
6000093	Lötfett 250 g	50	1 Dose	2,60



6000093

Lötwasser

- **Ausführung:** Nach DIN EN 29454, 3.1.1.A (F-SW 12)
- **Anwendung:** Flussmittel für allgemeine Lötarbeiten an allen metallischen Oberflächen mit Ausnahme von Aluminium und Edelstahl

Art.-Nr.	Bezeichnung	VE	ME	EUR/ME
6000056	Lötwasser F-SW 12, 100 ml	100	1 Flasche	2,60
6000057	Lötwasser F-SW 12, 250 ml	45	1 Flasche	3,35
6000058	Lötwasser F-SW 12, 500 ml	20	1 Flasche	4,65
6000059	Lötwasser F-SW 12, 1000 ml	15	1 Flasche	6,35

- Für Zusatzwerkstoffe werden ggf. aktuelle Legierungs- und Rohmaterialzuschläge zusätzlich berechnet.



6000059



FELDER
Löttechnik



6000071

6000072

Nachfüllflaschen

■ **Ausführung:** Zum Nachfüllen mit Schraubverschluss • In Farbe Gelb für Lötwasser oder in Farbe Blau für Salzsäure lieferbar • Bodengröße 60 x 60 mm

Art.-Nr.	Bezeichnung	VE	ME	EUR/ME
6000071	Lötwasserflasche, gelb 150 ml	150	1 Stück	3,15
6000072	Säureflasche, blau 150 ml	150	1 Stück	3,15

FELDER
Löttechnik



6000073

Lötwasserpinsel

■ **Ausführung:** Mit Blechschaft und Naturborsten

Art.-Nr.	Bezeichnung	VE	ME	EUR/ME
6000073	Lötwasserpinsel 10 x 123 mm	100	1 Stück	0,70

FELDER
Löttechnik



6000069

Salmiakstein

■ **Ausführung:** Zum Reinigen von Kupferlötspitzen

Art.-Nr.	Bezeichnung	VE	ME	EUR/ME
6000069	Salmiakstein 65 x 45 x 40 mm	150	1 Stück	2,45
6000070	Salmiakstein 100 x 50 x 25 mm in Plastikdose	100	1 Stück	6,85

FELDER
Löttechnik



6000074

Reinigungsvlies

■ **Ausführung:** Metallfrei
■ **Anwendung:** Zur mechanischen Reinigung der Lötstelle

Art.-Nr.	Bezeichnung	VE	ME	EUR/ME
6000074	Reinigungsvlies, metallfrei 60 x 130 mm	250	10 Stück	0,30

■ Für Zusatzwerkstoffe werden ggf. aktuelle Legierungs- und Rohmaterialzuschläge zusätzlich berechnet.



MIG/MAG-Brenner



Rauchgas-Absaugbrenner



MIG/MAG Verschleißteile

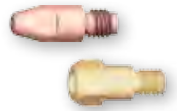

MIG/MAG Handschweißpistolen



WIG-Brenner



WIG Verschleißteile



Lichtbogen-Schweiß- und Schneidbrenner

7



WIG Wechselbrenner System



Plasmaschneidbrenner



Plasmaverschleißteile



Verschleißteile-Sets





MIG/MAG-Schweißbrenner MB Grip 15 AK - gasgekühlt

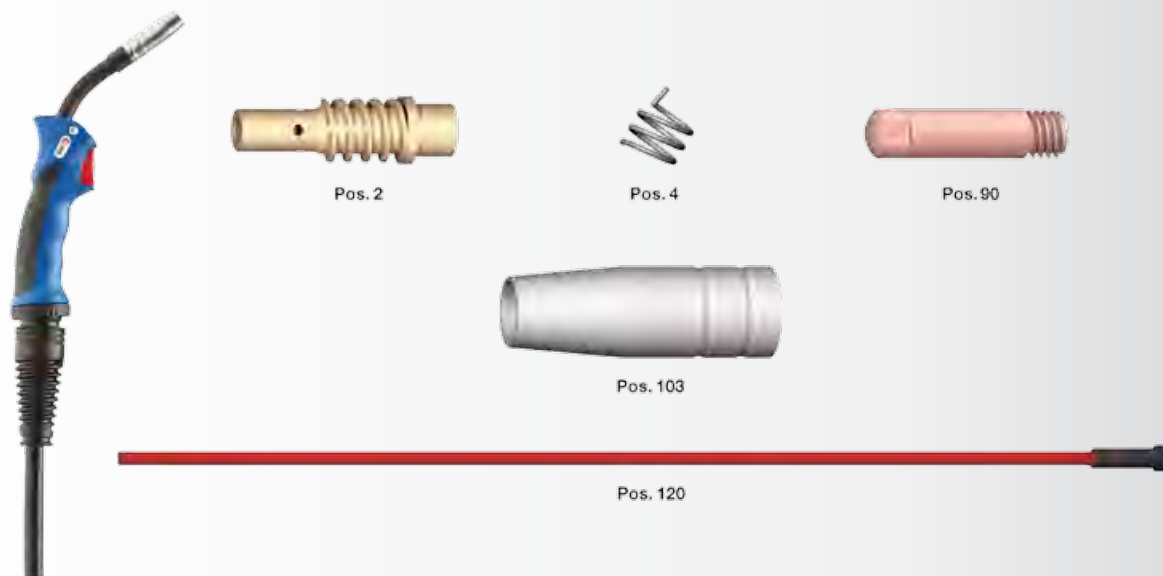

■ **Ausführung:** MIG/MAG-Brenner in gasgekühlter Ausführung • "Grip"-Weichkomponenten im Griffbereich für hohe Griffsicherheit • Kugelgelenk mit optimalem Bewegungsradius für ideales Handling • Mit Bikox®-Kabel für hohe Flexibilität auch bei niedrigen Temperaturen • Technische Daten nach EN 60-974-7: 250 A - CO₂ 220 A - Mischgas M21 nach DIN/EN 439 • 60 % Einschaltdauer • Für Draht-Ø 0,8 - 1,2 mm • Optimale Brennerkühlung garantiert hohe Standzeiten • Mit Abicor Binzel-Zentralsteckersystem für alle gängigen Gerätefabrikate für zeitsparenden Brennerwechsel

Art.-Nr. Bezeichnung	VE	ME	EUR/ME
803083 MB 15AK 3 m Grip	1	1 Stück	69,39
803084 MB 15AK 4 m Grip	1	1 Stück	74,93
803082 (Pos. 2) Gasdüsenträger MB 15	10	1 Stück	2,22
803081 (Pos. 4) Haltefeder MB 15	20	1 Stück	0,68
803161 (Pos. 90) Stromdüse E-Cu M6/0,6/25 mm, rund	10	1 Stück	1,21
803164 (Pos. 90) Stromdüse E-Cu M6/0,8/25 mm, rund	10	1 Stück	1,21
803170 (Pos. 90) Stromdüse E-Cu M6/1,0/25 mm, rund	10	1 Stück	1,21
803185 (Pos. 90) Stromdüse CuCrZr M6/0,6/25 mm, rund	10	1 Stück	1,78
803165 (Pos. 90) Stromdüse CuCrZr M6/0,8/25 mm, rund	10	1 Stück	1,78
803171 (Pos. 90) Stromdüse CuCrZr M6/1,0/25 mm, rund	10	1 Stück	1,78
803163 (ohne Abb.) Stromdüse CuCrZr M6/0,8/28 mm	10	1 Stück	2,11
803169 (ohne Abb.) Stromdüse CuCrZr M6/1,0/28 mm	10	1 Stück	2,11
803176 (ohne Abb.) Stromdüse CuCrZr M6/1,2/28 mm	10	1 Stück	2,11
803181 (ohne Abb.) Stromdüse CuCrZr M6/1,6/28 mm	10	1 Stück	2,11
803205 (Pos. 103) Gasdüse konisch NW12 53,0 mm	10	1 Stück	2,28
803200 (ohne Abb.) Gasdüse zylindrisch NW16 53,0 mm	10	1 Stück	2,55
803134 (ohne Abb.) Führungsspirale 1,5x4,5x340 Draht-Ø 0,6-0,8 mm, 3 m blau isoliert	1	1 Stück	4,32
803135 (ohne Abb.) Führungsspirale 1,5x4,5x440 Draht-Ø 0,6-0,8 mm, 4 m blau isoliert	1	1 Stück	4,91
803136 (ohne Abb.) Führungsspirale 1,5x4,5x540 Draht-Ø 0,6-0,8 mm, 5 m blau isoliert	1	1 Stück	6,06
803137 (Pos. 120) Führungsspirale 2,0x4,5x340 Draht-Ø 1,0-1,2 mm, 3 m rot isoliert	1	1 Stück	4,32
803138 (Pos. 120) Führungsspirale 2,0x4,5x440 Draht-Ø 1,0-1,2 mm, 4 m rot isoliert	1	1 Stück	4,91
803139 (Pos. 120) Führungsspirale 2,0x4,5x540 Draht-Ø 1,0-1,2 mm, 5 m rot isoliert	1	1 Stück	6,06
803152 (ohne Abb.) Kohle-PTFE-Seele 1,5x4,0x350 0,6-0,8 mm	1	1 Stück	13,87
803153 (ohne Abb.) Kohle-PTFE-Seele 1,5x4,0x450 0,6-0,8 mm	1	1 Stück	16,65
803154 (ohne Abb.) Kohle-PTFE-Seele 1,5x4,0x550 0,6-0,8 mm	1	1 Stück	20,54
803155 (ohne Abb.) Kohle-PTFE-Seele 2,0x4,0x350 1,0-1,2 mm	1	1 Stück	12,21
803156 (ohne Abb.) Kohle-PTFE-Seele 2,0x4,0x450 1,0-1,2 mm	1	1 Stück	14,98
803157 (ohne Abb.) Kohle-PTFE-Seele 2,0x4,0x550 1,0-1,2 mm	1	1 Stück	18,87
803210 (ohne Abb.) Punktgasdüse NW16 60,0 mm	10	1 Stück	4,09
803080 (ohne Abb.) Schutzhülse	10	1 Stück	1,17

■ Für diese Produkte werden ggf. aktuelle Rohmaterial- und Teuerungszuschläge zusätzlich berechnet.

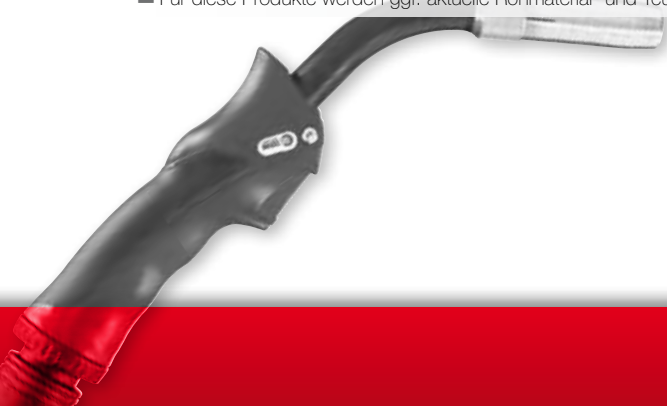

MIG/MAG-Schweißbrenner MB Grip 24 KD - gasgekühlt

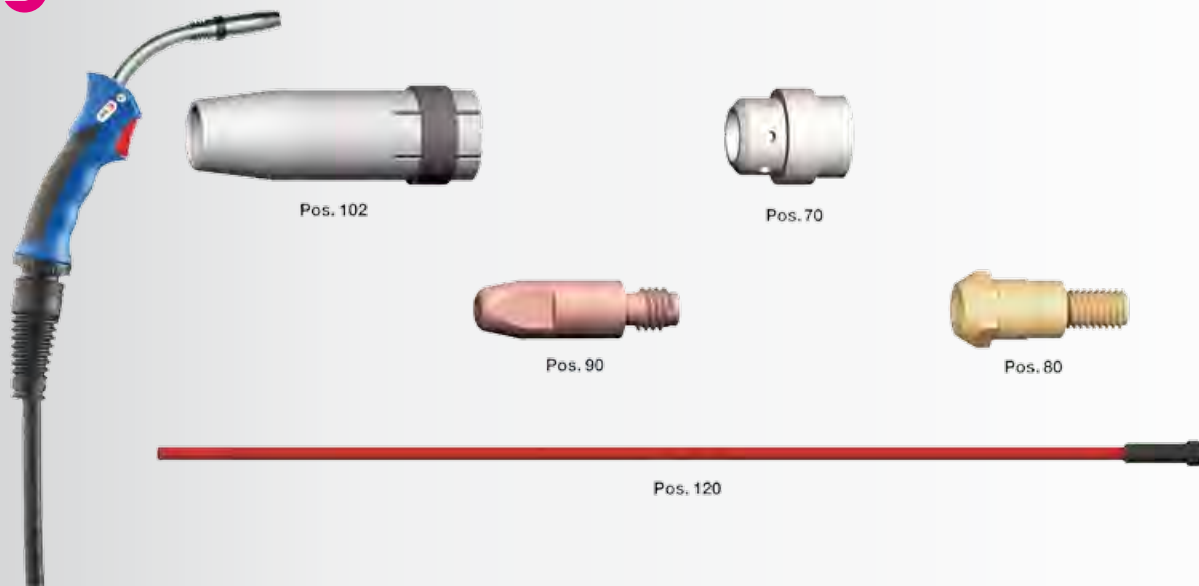

■ **Ausführung:** MIG/MAG-Brenner in gasgekühlter Ausführung • "Grip"-Weichkomponenten im Griffbereich für hohe Griffsicherheit • Kugelgelenk mit optimalem Bewegungsradius für ideales Handling • Mit Bikox®-Kabel für hohe Flexibilität auch bei niedrigen Temperaturen • Technische Daten nach EN 60-974-7: 250 A - CO₂ 220 A - Mischgas M21 nach DIN/EN 439 • 60 % Einschaltdauer • Für Draht-Ø 0,8 - 1,2 mm • Optimale Brennerkühlung garantiert hohe Standzeiten • Mit Abicor Binzel-Zentralsteckersystem für alle gängigen Gerätefabrikate für zeitsparenden Brennerwechsel

Art.-Nr.	Bezeichnung	VE	ME	EUR/ME
1803091	MB 24KD 3 m Grip	1	1 Stück	109,91
1803092	MB 24KD 4 m Grip	1	1 Stück	120,44
1803090	(Pos. 70) Gasverteiler MB 24	10	1 Stück	1,34
1803191	(Pos. 80) Düsenstock M6/M6 26 mm KD kurz	10	1 Stück	1,64
1803162	(Pos. 90) Stromdüse E-Cu M6/0,8/28 mm	10	1 Stück	1,55
1803168	(Pos. 90) Stromdüse E-Cu M6/1,0/28 mm	10	1 Stück	1,55
1803175	(Pos. 90) Stromdüse E-Cu M6/1,2/28 mm	10	1 Stück	1,55
1803180	(Pos. 90) Stromdüse E-Cu M6/1,6/28 mm	10	1 Stück	1,55
1803163	(Pos. 90) Stromdüse CuCrZr M6/0,8/28 mm	10	1 Stück	2,11
1803169	(Pos. 90) Stromdüse CuCrZr M6/1,0/28 mm	10	1 Stück	2,11
1803176	(Pos. 90) Stromdüse CuCrZr M6/1,2/28 mm	10	1 Stück	2,11
1803181	(Pos. 90) Stromdüse CuCrZr M6/1,6/28 mm	10	1 Stück	2,11
1803208	(Pos. 102) Gasdüse konisch NW12,5 63,5 mm	10	1 Stück	3,33
1803203	(ohne Abb.) Gasdüse zylindrisch NW17 63,5 mm	10	1 Stück	3,60
1803212	(ohne Abb.) Punktgasdüse NW17 68,0 mm	10	1 Stück	5,84
1803134	(ohne Abb.) Führungsspirale 1,5x4,5x340 Draht-Ø 0,6-0,8 mm, 3 m blau isoliert	1	1 Stück	4,32
1803135	(ohne Abb.) Führungsspirale 1,5x4,5x440 Draht-Ø 0,6-0,8 mm, 4 m blau isoliert	1	1 Stück	4,91
1803136	(ohne Abb.) Führungsspirale 1,5x4,5x540 Draht-Ø 0,6-0,8 mm, 5 m blau isoliert	1	1 Stück	6,06
1803137	(Pos. 120) Führungsspirale 2,0x4,5x340 Draht-Ø 1,0-1,2 mm, 3 m rot isoliert	1	1 Stück	4,32
1803138	(Pos. 120) Führungsspirale 2,0x4,5x440 Draht-Ø 1,0-1,2 mm, 4 m rot isoliert	1	1 Stück	4,91
1803139	(Pos. 120) Führungsspirale 2,0x4,5x540 Draht-Ø 1,0-1,2 mm, 5 m rot isoliert	1	1 Stück	6,06
1803152	(ohne Abb.) Kohle-PTFE-Seele 1,5x4,0x350 0,6-0,8 mm	1	1 Stück	13,87
1803153	(ohne Abb.) Kohle-PTFE-Seele 1,5x4,0x450 0,6-0,8 mm	1	1 Stück	16,65
1803154	(ohne Abb.) Kohle-PTFE-Seele 1,5x4,0x550 0,6-0,8 mm	1	1 Stück	20,54
1803155	(ohne Abb.) Kohle-PTFE-Seele 2,0x4,0x350 1,0-1,2 mm	1	1 Stück	12,21
1803156	(ohne Abb.) Kohle-PTFE-Seele 2,0x4,0x450 1,0-1,2 mm	1	1 Stück	14,98
1803157	(ohne Abb.) Kohle-PTFE-Seele 2,0x4,0x550 1,0-1,2 mm	1	1 Stück	18,87

■ Für diese Produkte werden ggf. aktuelle Rohmaterial- und Teuerungszuschläge zusätzlich berechnet.

MIG/MAG-Schweißbrenner MB Grip 25 AK - gasgekühlt

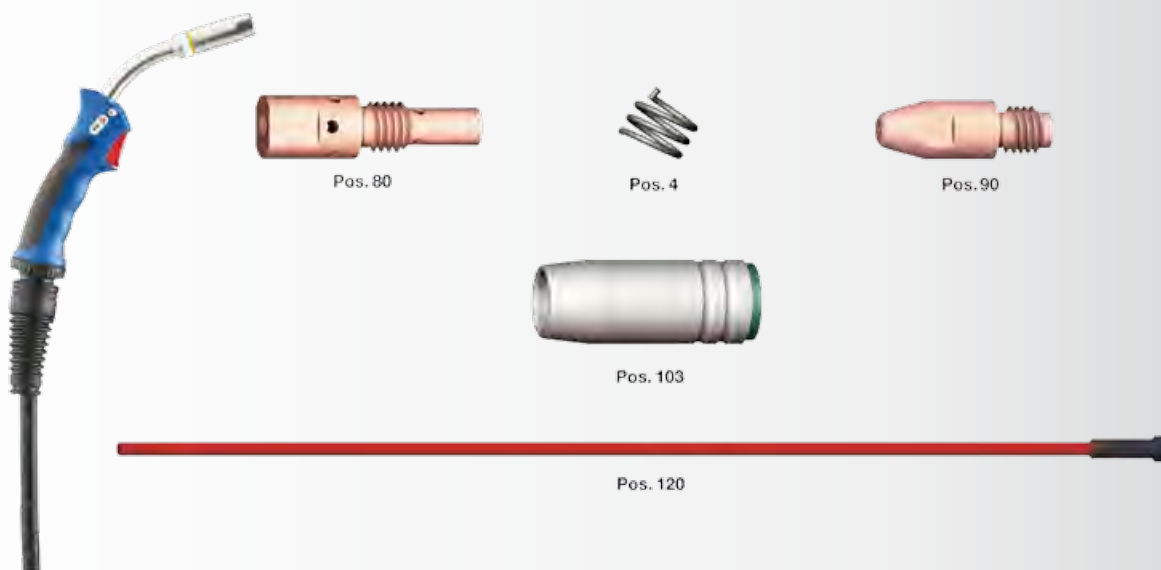

■ **Ausführung:** MIG/MAG-Brenner in gasgekühlter Ausführung • "Grip"-Weichkomponenten im Griffbereich für hohe Griffsicherheit • Kugelgelenk mit optimalem Bewegungsradius für ideales Handling • Mit Bikox®-Kabel für hohe Flexibilität auch bei niedrigen Temperaturen • Technische Daten nach EN 60-974-7: 230 A - CO₂ 200 A - Mischgas M21 nach DIN/EN 439 • 60 % Einschaltdauer • Für Draht-Ø 0,8 - 1,2 mm • Optimale Brennerkühlung garantiert hohe Standzeiten • Mit Abicor Binzel-Zentralsteckersystem für alle gängigen Gerätefabrikate für zeitsparenden Brennerwechsel

Art.-Nr. Bezeichnung	VE	ME	EUR/ME
803087 MB 25AK 3 m Grip	1	1 Stück	104,07
803088 MB 25AK 4 m Grip	1	1 Stück	112,95
803086 (Pos. 4) Haltefeder MB 25	20	1 Stück	0,68
803190 (Pos. 80) Düsenstock M6/M8 35 mm	10	1 Stück	1,64
803161 (Pos. 90) Stromdüse E-Cu M6/0,6/25 mm, rund	10	1 Stück	1,21
803164 (Pos. 90) Stromdüse E-Cu M6/0,8/25 mm, rund	10	1 Stück	1,21
803170 (Pos. 90) Stromdüse E-Cu M6/1,0/25 mm, rund	10	1 Stück	1,21
803162 (ohne Abb.) Stromdüse E-Cu M6/0,8/28 mm	10	1 Stück	1,55
803168 (ohne Abb.) Stromdüse E-Cu M6/1,0/28 mm	10	1 Stück	1,55
803175 (ohne Abb.) Stromdüse E-Cu M6/1,2/28 mm	10	1 Stück	1,55
803180 (ohne Abb.) Stromdüse E-Cu M6/1,6/28 mm	10	1 Stück	1,55
803163 (ohne Abb.) Stromdüse CuCrZr M6/0,8/28 mm	10	1 Stück	2,11
803169 (ohne Abb.) Stromdüse CuCrZr M6/1,0/28 mm	10	1 Stück	2,11
803176 (ohne Abb.) Stromdüse CuCrZr M6/1,2/28 mm	10	1 Stück	2,11
803181 (ohne Abb.) Stromdüse CuCrZr M6/1,6/28 mm	10	1 Stück	2,11
803206 (Pos. 103) Gasdüse konisch NW15 57,0 mm	10	1 Stück	2,58
803201 (ohne Abb.) Gasdüse zylindrisch NW18 57,0 mm	10	1 Stück	2,89
803134 (ohne Abb.) Führungsspirale 1,5x4,5x340 Draht-Ø 0,6-0,8 mm, 3 m blau isoliert	1	1 Stück	4,32
803135 (ohne Abb.) Führungsspirale 1,5x4,5x440 Draht-Ø 0,6-0,8 mm, 4 m blau isoliert	1	1 Stück	4,91
803136 (ohne Abb.) Führungsspirale 1,5x4,5x540 Draht-Ø 0,6-0,8 mm, 5 m blau isoliert	1	1 Stück	6,06
803137 (Pos. 120) Führungsspirale 2,0x4,5x340 Draht-Ø 1,0-1,2 mm, 3 m rot isoliert	1	1 Stück	4,32
803138 (Pos. 120) Führungsspirale 2,0x4,5x440 Draht-Ø 1,0-1,2 mm, 4 m rot isoliert	1	1 Stück	4,91
803139 (Pos. 120) Führungsspirale 2,0x4,5x540 Draht-Ø 1,0-1,2 mm, 5 m rot isoliert	1	1 Stück	6,06
803152 (ohne Abb.) Kohle-PTFE-Seele 1,5x4,0x350 0,6-0,8 mm	1	1 Stück	13,87
803153 (ohne Abb.) Kohle-PTFE-Seele 1,5x4,0x450 0,6-0,8 mm	1	1 Stück	16,65
803154 (ohne Abb.) Kohle-PTFE-Seele 1,5x4,0x550 0,6-0,8 mm	1	1 Stück	20,54
803155 (ohne Abb.) Kohle-PTFE-Seele 2,0x4,0x350 1,0-1,2 mm	1	1 Stück	12,21
803156 (ohne Abb.) Kohle-PTFE-Seele 2,0x4,0x450 1,0-1,2 mm	1	1 Stück	14,98
803157 (ohne Abb.) Kohle-PTFE-Seele 2,0x4,0x550 1,0-1,2 mm	1	1 Stück	18,87
803211 (ohne Abb.) Punktgasdüse NW18 67,0 mm	10	1 Stück	5,55

■ Für diese Produkte werden ggf. aktuelle Rohmaterial- und Teuerungszuschläge zusätzlich berechnet.



MIG/MAG-Schweißbrenner MB Grip 36 KD - gasgekühlt

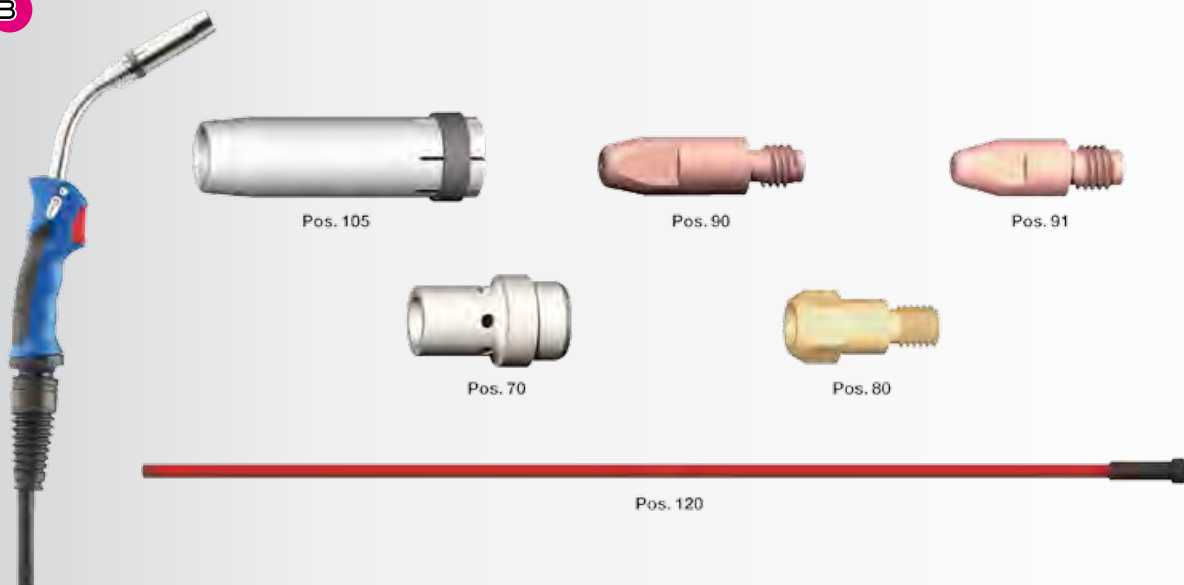

■ **Ausführung:** MIG/MAG-Brenner in gasgekühlter Ausführung • "Grip"-Weichkomponenten im Griffbereich für hohe Griffsicherheit • Kugelgelenk mit optimalem Bewegungsradius für ideales Handling • Mit BikoX®-Kabel für hohe Flexibilität auch bei niedrigen Temperaturen • Technische Daten nach EN 60-974-7: 320 A - CO₂ 290 A - Mischgas M21 nach DIN/EN 439 • 60 % Einschaltdauer • Für Draht-Ø 0,8 - 1,2 mm • Optimale Brennerkühlung garantiert hohe Standzeiten • Mit Abicor Binzel-Zentralsteckersystem für alle gängigen Gerätefabrikate für zeitsparenden Brennerwechsel

Art.-Nr.	Bezeichnung	VE	ME	EUR/ME
803095	MB 36KD 3 m Grip	1	1 Stück	137,10
803096	MB 36KD 4 m Grip	1	1 Stück	151,53
803094	(Pos. 70) Gasverteiler MB 36	10	1 Stück	1,34
803192	(Pos. 80) Düsenstock M6/M8 28 mm KD kurz	10	1 Stück	1,64
803197	(Pos. 80) Düsenstock M6/M8 28 mm KD kurz	10	1 Stück	2,11
803162	(Pos. 90) Stromdüse E-Cu M6/0,8/28 mm	10	1 Stück	1,55
803168	(Pos. 90) Stromdüse E-Cu M6/1,0/28 mm	10	1 Stück	1,55
803175	(Pos. 90) Stromdüse E-Cu M6/1,2/28 mm	10	1 Stück	1,55
803180	(Pos. 90) Stromdüse E-Cu M6/1,6/28 mm	10	1 Stück	1,55
803186	(Pos. 90) Stromdüse E-Cu M8/0,8/30 mm für Aludraht	10	1 Stück	2,44
803187	(Pos. 90) Stromdüse E-Cu M8/1,0/30 mm für Aludraht	10	1 Stück	2,44
803188	(Pos. 90) Stromdüse E-Cu M8/1,2/30 mm für Aludraht	10	1 Stück	2,44
803189	(Pos. 90) Stromdüse E-Cu M8/1,6/30 mm für Aludraht	10	1 Stück	2,44
803163	(Pos. 90) Stromdüse CuCrZr M6/0,8/28 mm	10	1 Stück	2,11
803169	(Pos. 90) Stromdüse CuCrZr M6/1,0/28 mm	10	1 Stück	2,11
803176	(Pos. 90) Stromdüse CuCrZr M6/1,2/28 mm	10	1 Stück	2,11
803181	(Pos. 90) Stromdüse CuCrZr M6/1,6/28 mm	10	1 Stück	2,11
803166	(Pos. 91) Stromdüse E-Cu M8/0,8/30 mm	10	1 Stück	1,89
803172	(Pos. 91) Stromdüse E-Cu M8/1,0/30 mm	10	1 Stück	1,89
803177	(Pos. 91) Stromdüse E-Cu M8/1,2/30 mm	10	1 Stück	1,89
803167	(Pos. 91) Stromdüse CuCrZr M8/0,8/30 mm	10	1 Stück	2,44
803173	(Pos. 91) Stromdüse CuCrZr M8/1,0/30 mm	10	1 Stück	2,44
803178	(Pos. 91) Stromdüse CuCrZr M8/1,2/30 mm	10	1 Stück	2,44
803183	(Pos. 91) Stromdüse CuCrZr M8/1,6/30 mm	10	1 Stück	2,44
803207	(Pos. 105) Gasdüse konisch NW16 84,0 mm	10	1 Stück	3,75
803202	(ohne Abb.) Gasdüse zylindrisch NW19 84,0 mm	10	1 Stück	4,38
803134	(ohne Abb.) Führungsspirale 1,5x4,5x340 Draht-Ø 0,6-0,8 mm, 3 m blau isoliert	1	1 Stück	4,32
803135	(ohne Abb.) Führungsspirale 1,5x4,5x440 Draht-Ø 0,6-0,8 mm, 4 m blau isoliert	1	1 Stück	4,91
803136	(ohne Abb.) Führungsspirale 1,5x4,5x540 Draht-Ø 0,6-0,8 mm, 5 m blau isoliert	1	1 Stück	6,06
803137	(Pos. 120) Führungsspirale 2,0x4,5x340 Draht-Ø 1,0-1,2 mm, 3 m rot isoliert	1	1 Stück	4,32
803138	(Pos. 120) Führungsspirale 2,0x4,5x440 Draht-Ø 1,0-1,2 mm, 4 m rot isoliert	1	1 Stück	4,91
803139	(Pos. 120) Führungsspirale 2,0x4,5x540 Draht-Ø 1,0-1,2 mm, 5 m rot isoliert	1	1 Stück	6,06
803152	(ohne Abb.) Kohle-PTFE-Seele 1,5x4,0x350 0,6-0,8 mm	1	1 Stück	13,87
803153	(ohne Abb.) Kohle-PTFE-Seele 1,5x4,0x450 0,6-0,8 mm	1	1 Stück	16,65
803154	(ohne Abb.) Kohle-PTFE-Seele 1,5x4,0x550 0,6-0,8 mm	1	1 Stück	20,54
803155	(ohne Abb.) Kohle-PTFE-Seele 2,0x4,0x350 1,0-1,2 mm	1	1 Stück	12,21
803156	(ohne Abb.) Kohle-PTFE-Seele 2,0x4,0x450 1,0-1,2 mm	1	1 Stück	14,98
803157	(ohne Abb.) Kohle-PTFE-Seele 2,0x4,0x550 1,0-1,2 mm	1	1 Stück	18,87

■ Für diese Produkte werden ggf. aktuelle Rohmaterial- und Teuerungszuschläge zusätzlich berechnet.

MIG/MAG-Schweißbrenner MB Grip 240 D - flüssiggekühlt

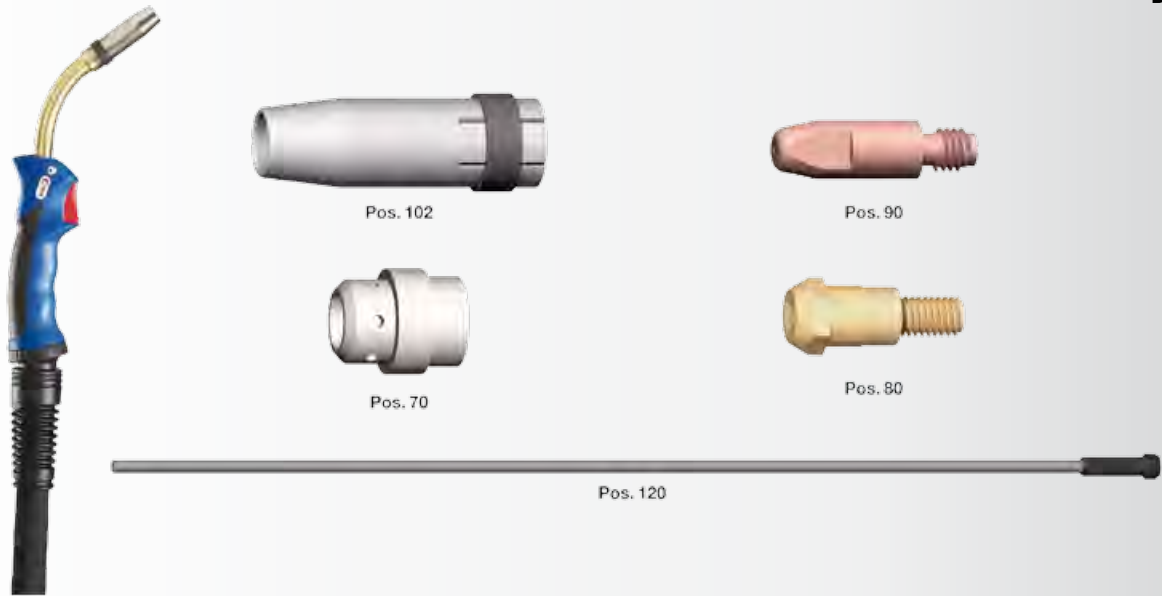

■ **Ausführung:** MIG/MAG-Brenner in flüssiggekühlter Ausführung • "Grip"-Weichkomponenten im Griffbereich für hohe Griffsicherheit • Kugelgelenk mit optimalem Bewegungsradius für ideales Handling • Technische Daten nach EN 60-974-7: 300 A - CO₂ 270 A - Mischgas M21 nach DIN/EN 439 • 100 % Einschaltdauer • Für Draht-Ø 0,8 - 1,2 mm • Optimale Brennerkühlung garantiert hohe Standzeiten • Mit Abicor Binzel-Zentralsteckersystem für alle gängigen Gerätefabrikate für zeitsparenden Brennerwechsel

Art.-Nr. Bezeichnung	VE	ME	EUR/ME
1803102 MB 240D 3 m Grip	1	1 Stück	240,53
1803103 MB 240D 4 m Grip	1	1 Stück	255,94
1803090 (Pos. 70) Gasverteiler MB 24	10	1 Stück	1,34
1803191 (Pos. 80) Düsenstock M6/M6 26 mm KD kurz	10	1 Stück	1,64
1803162 (Pos. 90) Stromdüse E-Cu M6/0,8/28 mm	10	1 Stück	1,55
1803168 (Pos. 90) Stromdüse E-Cu M6/1,0/28 mm	10	1 Stück	1,55
1803175 (Pos. 90) Stromdüse E-Cu M6/1,2/28 mm	10	1 Stück	1,55
1803180 (Pos. 90) Stromdüse E-Cu M6/1,6/28 mm	10	1 Stück	1,55
1803163 (Pos. 90) Stromdüse CuCrZr M6/0,8/28 mm	10	1 Stück	2,11
1803169 (Pos. 90) Stromdüse CuCrZr M6/1,0/28 mm	10	1 Stück	2,11
1803176 (Pos. 90) Stromdüse CuCrZr M6/1,2/28 mm	10	1 Stück	2,11
1803181 (Pos. 90) Stromdüse CuCrZr M6/1,6/28 mm	10	1 Stück	2,11
1803208 (Pos. 102) Gasdüse konisch NW12,5 63,5 mm	10	1 Stück	3,33
1803203 (ohne Abb.) Gasdüse zylindrisch NW17 63,5 mm	10	1 Stück	3,60
1803125 (Pos. 120) Führungsspirale 1,5x4,0x340 Draht-Ø 0,8 mm, 3 m blank	1	1 Stück	3,58
1803126 (Pos. 120) Führungsspirale 1,5x4,0x440 Draht-Ø 0,8 mm, 4 m blank	1	1 Stück	4,16
1803127 (Pos. 120) Führungsspirale 1,5x4,0x540 Draht-Ø 0,8 mm, 5 m blank	1	1 Stück	4,91
1803128 (Pos. 120) Führungsspirale 2,0x4,5x340 Draht-Ø 1,0-1,2 mm, 3 m blank	1	1 Stück	3,58
1803129 (Pos. 120) Führungsspirale 2,0x4,5x440 Draht-Ø 1,0-1,2 mm, 4 m blank	1	1 Stück	4,16
1803130 (Pos. 120) Führungsspirale 2,0x4,5x540 Draht-Ø 1,0-1,2 mm, 5 m blank	1	1 Stück	4,91
1803152 (ohne Abb.) Kohle-PTFE-Seele 1,5x4,0x350 0,6-0,8 mm	1	1 Stück	13,87
1803153 (ohne Abb.) Kohle-PTFE-Seele 1,5x4,0x450 0,6-0,8 mm	1	1 Stück	16,65
1803154 (ohne Abb.) Kohle-PTFE-Seele 1,5x4,0x550 0,6-0,8 mm	1	1 Stück	20,54
1803155 (ohne Abb.) Kohle-PTFE-Seele 2,0x4,0x350 1,0-1,2 mm	1	1 Stück	12,21
1803156 (ohne Abb.) Kohle-PTFE-Seele 2,0x4,0x450 1,0-1,2 mm	1	1 Stück	14,98
1803157 (ohne Abb.) Kohle-PTFE-Seele 2,0x4,0x550 1,0-1,2 mm	1	1 Stück	18,87
1803158 (ohne Abb.) Kohle-PTFE-Seele 2,7x4,7x350 mm	1	1 Stück	14,43
1803159 (ohne Abb.) Kohle-PTFE-Seele 2,7x4,7x450 mm	1	1 Stück	17,20
1803160 (ohne Abb.) Kohle-PTFE-Seele 2,7x4,7x550 mm	1	1 Stück	21,09
1803212 (ohne Abb.) Punktgasdüse NW17 68,0 mm	10	1 Stück	5,84

■ Für diese Produkte werden ggf. aktuelle Rohmaterial- und Teuerungszuschläge zusätzlich berechnet.



MIG/MAG-Schweißbrenner MB Grip 401 D / 501 D - flüssiggekühlt

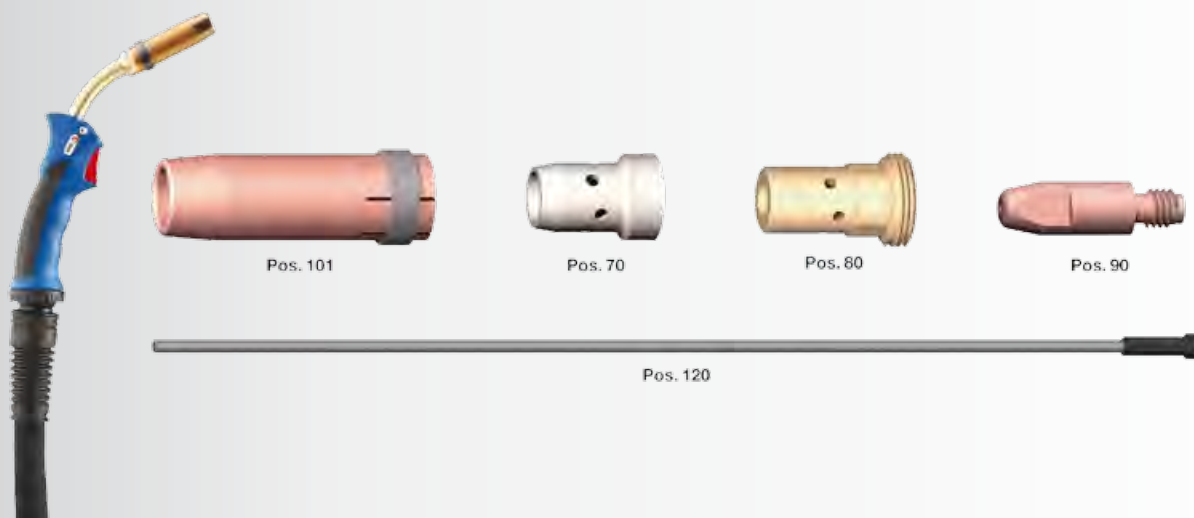

■ **Ausführung:** MIG/MAG-Brenner in flüssiggekühlter Ausführung • "Grip"-Weichkomponenten im Griffbereich für hohe Griffsicherheit • Kugelgelenk mit optimalem Bewegungsradius für ideales Handling • Technische Daten MB 401 D nach EN 60-974-7: 400 A - CO₂ 350 A - Mischgas M21 nach DIN/EN 439 • 100 % Einschaltdauer • Für Draht-Ø 0,8 - 1,2 mm • Technische Daten 501 D nach EN 60-974-7: 500 A - CO₂ 450 A - Mischgas M21 nach DIN/EN 439 • 100 % Einschaltdauer • Für Draht-Ø 0,8 - 1,6 mm • Optimale Brennerkühlung garantiert hohe Standzeiten • Mit Abicor Binzel-Zentralsteckersystem für alle gängigen Gerätefabrikate für zeitsparenden Brennerwechsel

Art.-Nr.	Bezeichnung	VE	ME	EUR/ME
803109	MB 401D 3 m Grip	1	1 Stück	226,66
803110	MB 401D 4 m Grip	1	1 Stück	242,07
803112	MB 501D 3 m Grip	1	1 Stück	233,59
803113	MB 501D 4 m Grip	1	1 Stück	249,01
803107	(Pos. 70) Gasverteiler Standard	5	1 Stück	1,34
803106	(Pos. 70) Gasverteiler Long Life	5	1 Stück	7,62
803108	(Pos. 70) Gasverteiler Keramik	5	1 Stück	1,96
803194	(Pos. 80) Düsenstock M6/M10x1 25 mm kurz	10	1 Stück	1,73
803198	(Pos. 80) Düsenstock M8/M10x1 25 mm kurz	10	1 Stück	1,64
803162	(Pos. 90) Stromdüse E-Cu M6/0,8/28 mm	10	1 Stück	1,55
803168	(Pos. 90) Stromdüse E-Cu M6/1,0/28 mm	10	1 Stück	1,55
803175	(Pos. 90) Stromdüse E-Cu M6/1,2/28 mm	10	1 Stück	1,55
803180	(Pos. 90) Stromdüse E-Cu M6/1,6/28 mm	10	1 Stück	1,55
803186	(Pos. 90) Stromdüse E-Cu M8/0,8/30 mm für Aludraht	10	1 Stück	2,44
803187	(Pos. 90) Stromdüse E-Cu M8/1,0/30 mm für Aludraht	10	1 Stück	2,44
803188	(Pos. 90) Stromdüse E-Cu M8/1,2/30 mm für Aludraht	10	1 Stück	2,44
803189	(Pos. 90) Stromdüse E-Cu M8/1,6/30 mm für Aludraht	10	1 Stück	2,44
803163	(Pos. 90) Stromdüse CuCrZr M6/0,8/28 mm	10	1 Stück	2,11
803169	(Pos. 90) Stromdüse CuCrZr M6/1,0/28 mm	10	1 Stück	2,11
803176	(Pos. 90) Stromdüse CuCrZr M6/1,2/28 mm	10	1 Stück	2,11
803181	(Pos. 90) Stromdüse CuCrZr M6/1,6/28 mm	10	1 Stück	2,11
803166	(ohne Abb.) Stromdüse E-Cu M8/0,8/30 mm	10	1 Stück	1,89
803172	(ohne Abb.) Stromdüse E-Cu M8/1,0/30 mm	10	1 Stück	1,89
803177	(ohne Abb.) Stromdüse E-Cu M8/1,2/30 mm	10	1 Stück	1,89
803167	(ohne Abb.) Stromdüse CuCrZr M8/0,8/30 mm	10	1 Stück	2,44
803173	(ohne Abb.) Stromdüse CuCrZr M8/1,0/30 mm	10	1 Stück	2,44
803178	(ohne Abb.) Stromdüse CuCrZr M8/1,2/30 mm	10	1 Stück	2,44
803183	(ohne Abb.) Stromdüse CuCrZr M8/1,6/30 mm	10	1 Stück	2,44
803209	(Pos. 101) Gasdüse konisch NW16 76,0 mm	10	1 Stück	3,33
803204	(ohne Abb.) Gasdüse zylindrisch NW20 76,0 mm	10	1 Stück	3,66
803125	(Pos. 120) Führungsspirale 1,5x4,0x340 Draht-Ø 0,8 mm, 3 m blank	1	1 Stück	3,58
803126	(Pos. 120) Führungsspirale 1,5x4,0x440 Draht-Ø 0,8 mm, 4 m blank	1	1 Stück	4,16
803127	(Pos. 120) Führungsspirale 1,5x4,0x540 Draht-Ø 0,8 mm, 5 m blank	1	1 Stück	4,91
803128	(Pos. 120) Führungsspirale 2,0x4,5x340 Draht-Ø 1,0-1,2 mm, 3 m blank	1	1 Stück	3,58
803129	(Pos. 120) Führungsspirale 2,0x4,5x440 Draht-Ø 1,0-1,2 mm, 4 m blank	1	1 Stück	4,16
803130	(Pos. 120) Führungsspirale 2,0x4,5x540 Draht-Ø 1,0-1,2 mm, 5 m blank	1	1 Stück	4,91

■ Für diese Produkte werden ggf. aktuelle Rohmaterial- und Teuerungszuschläge zusätzlich berechnet.

MIG/MAG-Schweißbrenner MB Grip 401 D / 501 D - flüssiggekühlt

Art.-Nr. Bezeichnung	VE	ME	EUR/ME
803131 (Pos. 120) Führungsspirale 2,5x4,5x340 Draht-Ø 1,6 mm, 3 m blank	1	1 Stück	3,58
803132 (Pos. 120) Führungsspirale 2,5x4,5x440 Draht-Ø 1,6 mm, 4 m blank	1	1 Stück	4,16
803133 (Pos. 120) Führungsspirale 2,5x4,5x540 Draht-Ø 1,6 mm, 5 m blank	1	1 Stück	4,91
803152 (ohne Abb.) Kohle-PTFE-Seele 1,5x4,0x350 0,6-0,8 mm	1	1 Stück	13,87
803153 (ohne Abb.) Kohle-PTFE-Seele 1,5x4,0x450 0,6-0,8 mm	1	1 Stück	16,65
803154 (ohne Abb.) Kohle-PTFE-Seele 1,5x4,0x550 0,6-0,8 mm	1	1 Stück	20,54
803155 (ohne Abb.) Kohle-PTFE-Seele 2,0x4,0x350 1,0-1,2 mm	1	1 Stück	12,21
803156 (ohne Abb.) Kohle-PTFE-Seele 2,0x4,0x450 1,0-1,2 mm	1	1 Stück	14,98
803157 (ohne Abb.) Kohle-PTFE-Seele 2,0x4,0x550 1,0-1,2 mm	1	1 Stück	18,87
803158 (ohne Abb.) Kohle-PTFE-Seele 2,7x4,7x350 mm	1	1 Stück	14,43
803159 (ohne Abb.) Kohle-PTFE-Seele 2,7x4,7x450 mm	1	1 Stück	17,20
803160 (ohne Abb.) Kohle-PTFE-Seele 2,7x4,7x550 mm	1	1 Stück	21,09
803105 (ohne Abb.) Isolierring	20	1 Stück	0,33

■ Für diese Produkte werden ggf. aktuelle Rohmaterial- und Teuerungszuschläge zusätzlich berechnet.



MIG/MAG-Schweißbrenner Abimig® Grip W 555D flüssiggekühlt

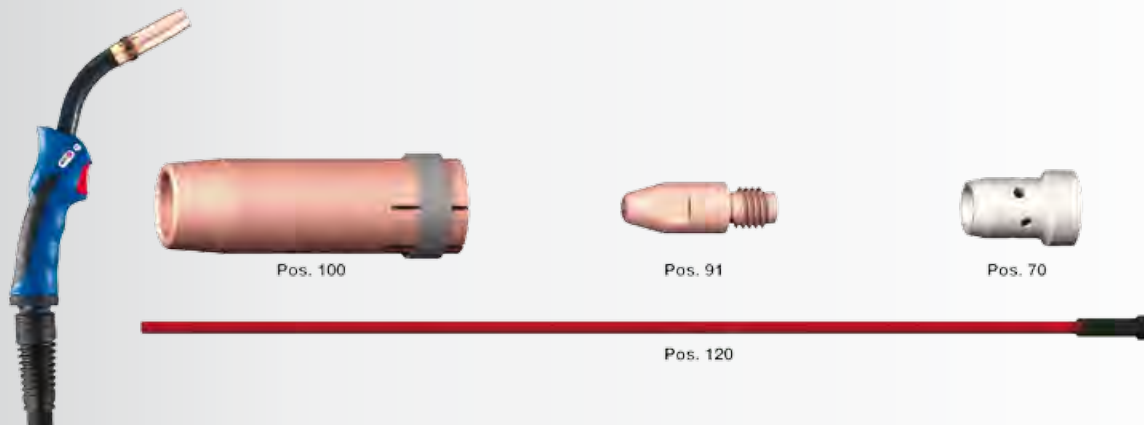

■ **Ausführung:** MIG/MAG-Brenner in flüssiggekühlter Ausführung • Mit Doppelkühlkreislauf mit erhöhtem Kühlmitteldurchfluss für hervorragende Brennerkühlung, optimale Strom- und Wärmeübertragung und hohe Standzeiten der Verschleißteile • Zusätzlicher Brennerhalsschutz mit UV-, ozon- und temperaturbeständigem Schutzschlauch für erhöhte Lebensdauer des Brenners • Handgriffsystem Abimig® Grip mit Kugelgelenk und ergonomisch gestaltetes Handgriffsystem gewährleistet eine optimale Balance des Brenners • Gasdüsen mit "Steck-Schraub-Verbindung" für optimale Fixierung und Wärmeableitung • Mit BINZEL-Zentralsteckersystem für alle gängigen Gerätefabrikate • Technische Daten Abimig® W 555 D nach EN 60 974-7: 550A - CO₂, 500A / 400A Impuls - Mischgas M21 nach EN 439, 100% ED • Für Draht-Ø 0,8 - 1,6 mm

Art.-Nr.	Bezeichnung	VE	ME	EUR/ME
1803367	MIG/MAG-Brenner Abimig Grip W 555 D, Länge 3 m	1	1 Stück	297,00
1803368	MIG/MAG-Brenner Abimig Grip W 555 D, Länge 4 m	1	1 Stück	312,80
1803107	(Pos. 70) Gasverteiler Standard	5	1 Stück	1,34
1803106	(Pos. 70) Gasverteiler Long Life	5	1 Stück	7,62
1803108	(Pos. 70) Gasverteiler Keramik	5	1 Stück	1,96
1803166	(Pos. 91) Stromdüse E-Cu M8/0,8/30 mm	10	1 Stück	1,89
1803172	(Pos. 91) Stromdüse E-Cu M8/1,0/30 mm	10	1 Stück	1,89
1803177	(Pos. 91) Stromdüse E-Cu M8/1,2/30 mm	10	1 Stück	1,89
1803167	(Pos. 91) Stromdüse CuCrZr M8/0,8/30 mm	10	1 Stück	2,44
1803173	(Pos. 91) Stromdüse CuCrZr M8/1,0/30 mm	10	1 Stück	2,44
1803178	(Pos. 91) Stromdüse CuCrZr M8/1,2/30 mm	10	1 Stück	2,44
1803183	(Pos. 91) Stromdüse CuCrZr M8/1,6/30 mm	10	1 Stück	2,44
1803186	(ohne Abb.) Stromdüse E-Cu M8/0,8/30 mm für Aludraht	10	1 Stück	2,44
1803187	(ohne Abb.) Stromdüse E-Cu M8/1,0/30 mm für Aludraht	10	1 Stück	2,44
1803188	(ohne Abb.) Stromdüse E-Cu M8/1,2/30 mm für Aludraht	10	1 Stück	2,44
1803189	(ohne Abb.) Stromdüse E-Cu M8/1,6/30 mm für Aludraht	10	1 Stück	2,44
1803209	(ohne Abb.) Gasdüse konisch NW16 76,0 mm	10	1 Stück	3,33
1803204	(Pos. 100) Gasdüse zylindrisch NW20 76,0 mm	10	1 Stück	3,66
1803152	(Pos. 120) Kohle-PTFE-Seele 1,5x4,0x350 0,6-0,8 mm	1	1 Stück	13,87
1803153	(Pos. 120) Kohle-PTFE-Seele 1,5x4,0x450 0,6-0,8 mm	1	1 Stück	16,65
1803154	(Pos. 120) Kohle-PTFE-Seele 1,5x4,0x550 0,6-0,8 mm	1	1 Stück	20,54
1803155	(Pos. 120) Kohle-PTFE-Seele 2,0x4,0x350 1,0-1,2 mm	1	1 Stück	12,21
1803156	(Pos. 120) Kohle-PTFE-Seele 2,0x4,0x450 1,0-1,2 mm	1	1 Stück	14,98
1803157	(Pos. 120) Kohle-PTFE-Seele 2,0x4,0x550 1,0-1,2 mm	1	1 Stück	18,87
1803158	(Pos. 120) Kohle-PTFE-Seele 2,7x4,7x350 mm	1	1 Stück	14,43
1803159	(Pos. 120) Kohle-PTFE-Seele 2,7x4,7x450 mm	1	1 Stück	17,20
1803160	(Pos. 120) Kohle-PTFE-Seele 2,7x4,7x550 mm	1	1 Stück	21,09
1803447	(ohne Abb.) Düsenstock M8 27 mm für Abimig W 555 D	10	1 Stück	4,30

■ Für diese Produkte werden ggf. aktuelle Rohmaterial- und Teuerungszuschläge zusätzlich berechnet.

Rauchgas-Absaugbrenner RAB Plus - luft- oder flüssiggekühlt



- **Ausführung:** MIG/MAG-Absaugbrenner in luft- oder flüssiggekühlter Ausführung • Problemlose Installation an alle bestehenden MIG/MAG-Arbeitsplätze • Optimale Brennerkühlung garantiert hohe Standzeiten • Direkte Absaugung am Lichtbogen - garantiert permanenten Schutz der Atmungsorgane des Schweißers • Kleine Absaugrohrbogen-Ø für bessere Zugänglichkeit • Absaugrohrbogen aus Aluminium zur deutlichen Gewichtsersparnis • Griffschale mit Absaugregulierung und Drehgelenk für optimales Handling • Klein dimensionierte Absaugschläuche für leichte und flexible Schlauchpakete • Mit Binzel-Zentralsteckersystem für alle gängigen Gerätefabrikate
- Wahlweise in 3 m oder 4 m Länge

Art.-Nr. Bezeichnung	VE	ME	EUR/ME
803224 RAB Plus 25AK 3,00 m	1	1 Stück	283,08
803225 RAB Plus 25AK 4,00 m	1	1 Stück	299,74
803230 RAB Plus 36KD 3,00 m	1	1 Stück	316,39
803231 RAB Plus 36KD 4,00 m	1	1 Stück	344,14
803233 RAB Plus 240D 3,00 m	1	1 Stück	377,44
803234 RAB Plus 240D 4,00 m	1	1 Stück	396,86
803236 RAB Plus 501D 3,00 m	1	1 Stück	369,11
803237 RAB Plus 501D 4,00 m	1	1 Stück	388,53
803208 (ohne Abb.) Gasdüse konisch NW12,5 63,5 mm	10	1 Stück	3,33
803203 (ohne Abb.) Gasdüse zylindrisch NW17 63,5 mm	10	1 Stück	3,60
803206 (ohne Abb.) Gasdüse konisch NW15 57,0 mm	10	1 Stück	2,58
803201 (ohne Abb.) Gasdüse zylindrisch NW18 57,0 mm	10	1 Stück	2,89
803207 (ohne Abb.) Gasdüse konisch NW16 84,0 mm	10	1 Stück	3,75
803202 (ohne Abb.) Gasdüse zylindrisch NW19 84,0 mm	10	1 Stück	4,38
803209 (ohne Abb.) Gasdüse konisch NW16 76,0 mm	10	1 Stück	3,33
803204 (ohne Abb.) Gasdüse zylindrisch NW20 76,0 mm	10	1 Stück	3,66
803152 (ohne Abb.) Kohle-PTFE-Seele 1,5x4,0x350 0,6-0,8 mm	1	1 Stück	13,87
803153 (ohne Abb.) Kohle-PTFE-Seele 1,5x4,0x450 0,6-0,8 mm	1	1 Stück	16,65
803154 (ohne Abb.) Kohle-PTFE-Seele 1,5x4,0x550 0,6-0,8 mm	1	1 Stück	20,54
803155 (ohne Abb.) Kohle-PTFE-Seele 2,0x4,0x350 1,0-1,2 mm	1	1 Stück	12,21
803156 (ohne Abb.) Kohle-PTFE-Seele 2,0x4,0x450 1,0-1,2 mm	1	1 Stück	14,98
803157 (ohne Abb.) Kohle-PTFE-Seele 2,0x4,0x550 1,0-1,2 mm	1	1 Stück	18,87
803158 (ohne Abb.) Kohle-PTFE-Seele 2,7x4,7x350 mm	1	1 Stück	14,43
803159 (ohne Abb.) Kohle-PTFE-Seele 2,7x4,7x450 mm	1	1 Stück	17,20
803160 (ohne Abb.) Kohle-PTFE-Seele 2,7x4,7x550 mm	1	1 Stück	21,09
803107 (ohne Abb.) Gasverteiler Standard	5	1 Stück	1,34
803106 (ohne Abb.) Gasverteiler Long Life	5	1 Stück	7,62
803108 (ohne Abb.) Gasverteiler Keramik	5	1 Stück	1,96
803218 (ohne Abb.) Absaugdüse Typ 240/24	1	1 Stück	17,20
803217 (ohne Abb.) Absaugdüse Typ 25	1	1 Stück	15,55
803219 (ohne Abb.) Absaugdüse Typ 501/36	1	1 Stück	17,20
803191 (ohne Abb.) Düsenstock M6/M6 26 mm KD kurz	10	1 Stück	1,64
803190 (ohne Abb.) Düsenstock M6/M8 35 mm	10	1 Stück	1,64
803196 (ohne Abb.) Düsenstock M6/M10x1 29 mm lang	10	1 Stück	1,73
803199 (ohne Abb.) Düsenstock M8/M10x1 29 mm lang	10	1 Stück	1,64
803105 (ohne Abb.) Isolierscheibe	20	1 Stück	0,33

■ Für diese Produkte werden ggf. aktuelle Rohmaterial- und Teuerungszuschläge zusätzlich berechnet.



Stromdüsen E-Cu

■ Stromdüsen E-Cu für MB 15/25, Abimig 155/255

Art.-Nr. Bezeichnung	VE	ME	EUR/ME
1803161 Stromdüse E-Cu M6/0,6/25 mm, rund	10	1 Stück	1,21
1803164 Stromdüse E-Cu M6/0,8/25 mm, rund	10	1 Stück	1,21
1803170 Stromdüse E-Cu M6/1,0/25 mm, rund	10	1 Stück	1,21



1803161

■ Stromdüsen E-Cu für MB 24/25/26/36/240/401/501, Abimig 240/255/401/501, PP 24/36/240/401

Art.-Nr. Bezeichnung	VE	ME	EUR/ME
1803162 Stromdüse E-Cu M6/0,8/28 mm	10	1 Stück	1,55
1803168 Stromdüse E-Cu M6/1,0/28 mm	10	1 Stück	1,55
1803175 Stromdüse E-Cu M6/1,2/28 mm	10	1 Stück	1,55
1803180 Stromdüse E-Cu M6/1,6/28 mm	10	1 Stück	1,55



1803162

■ Stromdüsen E-Cu für MB 26/36/401/501, Abimig 305/355/401/405/452/501/555, PP 36/401

Art.-Nr. Bezeichnung	VE	ME	EUR/ME
1803166 Stromdüse E-Cu M8/0,8/30 mm	10	1 Stück	1,89
1803172 Stromdüse E-Cu M8/1,0/30 mm	10	1 Stück	1,89
1803177 Stromdüse E-Cu M8/1,2/30 mm	10	1 Stück	1,89



1803166

■ Stromdüsen E-Cu für MB 26/36/401/501, Abimig 305/355/401/405/452/501/555, PP 36/401

Art.-Nr. Bezeichnung	VE	ME	EUR/ME
1803186 Stromdüse E-Cu M8/0,8/30 mm für Aludraht	10	1 Stück	2,44
1803187 Stromdüse E-Cu M8/1,0/30 mm für Aludraht	10	1 Stück	2,44
1803188 Stromdüse E-Cu M8/1,2/30 mm für Aludraht	10	1 Stück	2,44
1803189 Stromdüse E-Cu M8/1,6/30 mm für Aludraht	10	1 Stück	2,44



1803186

■ Stromdüsen E-Cu für Abimig 605

Art.-Nr. Bezeichnung	VE	ME	EUR/ME
1803443 Stromdüse E-Cu M10/1,0/35 mm	10	1 Stück	2,37
1803444 Stromdüse E-Cu M10/1,2/35 mm	10	1 Stück	2,37
1803445 Stromdüse E-Cu M10/1,6/35 mm	10	1 Stück	2,37



1803443

Stromdüsen CuCrZr

■ Stromdüsen CuCrZr für MB 15, Abimig 155/255

Art.-Nr. Bezeichnung	VE	ME	EUR/ME
1803185 Stromdüse CuCrZr M6/0,6/25 mm, rund	10	1 Stück	1,78
1803165 Stromdüse CuCrZr M6/0,8/25 mm, rund	10	1 Stück	1,78
1803171 Stromdüse CuCrZr M6/1,0/25 mm, rund	10	1 Stück	1,78

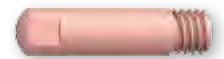

1803185

■ Stromdüsen CuCrZr für MB 15/24/25/26/36/240/401/501, Abimig 155/240/255/401/501, PP 24/240/401

Art.-Nr. Bezeichnung	VE	ME	EUR/ME
1803163 Stromdüse CuCrZr M6/0,8/28 mm	10	1 Stück	2,11
1803169 Stromdüse CuCrZr M6/1,0/28 mm	10	1 Stück	2,11
1803176 Stromdüse CuCrZr M6/1,2/28 mm	10	1 Stück	2,11
1803181 Stromdüse CuCrZr M6/1,6/28 mm	10	1 Stück	2,11



1803163

■ Stromdüsen CuCrZr für MB 26/36/401/501, Abimig 305/355/401/405/452/455/501/555, PP 36/401

Art.-Nr. Bezeichnung	VE	ME	EUR/ME
1803167 Stromdüse CuCrZr M8/0,8/30 mm	10	1 Stück	2,44
1803173 Stromdüse CuCrZr M8/1,0/30 mm	10	1 Stück	2,44
1803178 Stromdüse CuCrZr M8/1,2/30 mm	10	1 Stück	2,44
1803183 Stromdüse CuCrZr M8/1,6/30 mm	10	1 Stück	2,44



1803167

■ Stromdüsen CuCrZr für Abimig 455/605

Art.-Nr. Bezeichnung	VE	ME	EUR/ME
1803174 Stromdüse CuCrZr M10/1,0/35 mm	10	1 Stück	2,93
1803179 Stromdüse CuCrZr M10/1,2/35 mm	10	1 Stück	2,93
1803184 Stromdüse CuCrZr M10/1,6/35 mm	10	1 Stück	2,93



1803174

■ Für diese Produkte werden ggf. aktuelle Rohmaterial- und Teuerungszuschläge zusätzlich berechnet.





1803205



1803208

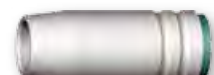

1803206



1803209



1803207



1803449



1803453



1803456



1803213

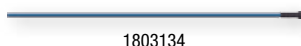

1803134

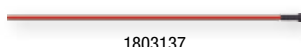

1803137

Gasdüsen

■ Gasdüsen für MB 15, RAB 15

Art.-Nr.	Bezeichnung	VE	ME	EUR/ME
1803205	Gasdüse konisch NW12 53,0 mm	10	1 Stück	2,28
1803200	Gasdüse zylindrisch NW16 53,0 mm	10	1 Stück	2,55

■ Gasdüsen für MB 24/240, PP 24/240, RAB 24/240, Abimig 240

Art.-Nr.	Bezeichnung	VE	ME	EUR/ME
1803208	Gasdüse konisch NW12,5 63,5 mm	10	1 Stück	3,33
1803203	Gasdüse zylindrisch NW17 63,5 mm	10	1 Stück	3,60

■ Gasdüsen für MB 25, RAB 25

Art.-Nr.	Bezeichnung	VE	ME	EUR/ME
1803206	Gasdüse konisch NW15 57,0 mm	10	1 Stück	2,58
1803201	Gasdüse zylindrisch NW18 57,0 mm	10	1 Stück	2,89

■ Gasdüsen für MB 26/401/501, PP 26/401, RAB 501, Abimig 452/555

Art.-Nr.	Bezeichnung	VE	ME	EUR/ME
1803209	Gasdüse konisch NW16 76,0 mm	10	1 Stück	3,33
1803204	Gasdüse zylindrisch NW20 76,0 mm	10	1 Stück	3,66

■ Gasdüsen für MB 36, PP 36, RAB 36

Art.-Nr.	Bezeichnung	VE	ME	EUR/ME
1803207	Gasdüse konisch NW16 84,0 mm	10	1 Stück	3,75
1803202	Gasdüse zylindrisch NW19 84,0 mm	10	1 Stück	4,38

■ Gasdüsen für Abimig 155

Art.-Nr.	Bezeichnung	VE	ME	EUR/ME
1803449	Gasdüse konisch NW12 52 mm	5	1 Stück	5,33
1803451	Gasdüse konisch NW12 54 mm	5	1 Stück	5,33
1803450	Gasdüse zylindrisch NW17 52 mm	5	1 Stück	5,33

■ Gasdüsen für Abimig 255

Art.-Nr.	Bezeichnung	VE	ME	EUR/ME
1803453	Gasdüse konisch NW14 67 mm kurz	5	1 Stück	6,05
1803452	Gasdüse konisch NW16 70 mm	5	1 Stück	6,05
1803454	Gasdüse zylindrisch NW18 69 mm	5	1 Stück	6,05

■ Gasdüsen für Abimig 305/355/405

Art.-Nr.	Bezeichnung	VE	ME	EUR/ME
1803456	Gasdüse konisch NW16 69,00 mm	5	1 Stück	8,22
1803455	Gasdüse konisch NW18 72 mm	5	1 Stück	8,22
1803457	Gasdüse zylindrisch NW21 72 mm	5	1 Stück	8,22

■ Gasdüsen für Abimig 605

Art.-Nr.	Bezeichnung	VE	ME	EUR/ME
1803213	Gasdüse konisch NW17 77,0 mm	10	1 Stück	6,07
1803448	Gasdüse zylindrisch NW20 77,0 mm	10	1 Stück	6,59

Führungsspiralen

■ Führungsspiralen für MB 15/24/25/26/36, Abimig 155 LW/255 LW/305/505

Art.-Nr.	Bezeichnung	VE	ME	EUR/ME
1803134	Führungsspirale 1,5x4,5x340 Draht-Ø 0,6-0,8 mm, 3 m blau isoliert	1	1 Stück	4,32
1803135	Führungsspirale 1,5x4,5x440 Draht-Ø 0,6-0,8 mm, 4 m blau isoliert	1	1 Stück	4,91
1803136	Führungsspirale 1,5x4,5x540 Draht-Ø 0,6-0,8 mm, 5 m blau isoliert	1	1 Stück	6,06

■ Führungsspiralen für MB 15/24/25/26/36, Abimig 155 LW/255 LW/355 LW/305/355/505/605

Art.-Nr.	Bezeichnung	VE	ME	EUR/ME
1803137	Führungsspirale 2,0x4,5x340 Draht-Ø 1,0-1,2 mm, 3 m rot isoliert	1	1 Stück	4,32
1803138	Führungsspirale 2,0x4,5x440 Draht-Ø 1,0-1,2 mm, 4 m rot isoliert	1	1 Stück	4,91
1803139	Führungsspirale 2,0x4,5x540 Draht-Ø 1,0-1,2 mm, 5 m rot isoliert	1	1 Stück	6,06

■ Für diese Produkte werden ggf. aktuelle Rohmaterial- und Teuerungszuschläge zusätzlich berechnet.

Führungsspiralen

■ Führungsspiralen für MB 240/401/501

Art.-Nr. Bezeichnung	VE	ME	EUR/ME
1803125 Führungsspirale 1,5x4,0x340 Draht-Ø 0,8 mm, 3 m blank	1	1 Stück	3,58
1803126 Führungsspirale 1,5x4,0x440 Draht-Ø 0,8 mm, 4 m blank	1	1 Stück	4,16
1803127 Führungsspirale 1,5x4,0x540 Draht-Ø 0,8 mm, 5 m blank	1	1 Stück	4,91
1803128 Führungsspirale 2,0x4,5x340 Draht-Ø 1,0-1,2 mm, 3 m blank	1	1 Stück	3,58
1803129 Führungsspirale 2,0x4,5x440 Draht-Ø 1,0-1,2 mm, 4 m blank	1	1 Stück	4,16
1803130 Führungsspirale 2,0x4,5x540 Draht-Ø 1,0-1,2 mm, 5 m blank	1	1 Stück	4,91

1803125

■ Führungsspiralen für MB 501

Art.-Nr. Bezeichnung	VE	ME	EUR/ME
1803131 Führungsspirale 2,5x4,5x340 Draht-Ø 1,6 mm, 3 m blank	1	1 Stück	3,58
1803132 Führungsspirale 2,5x4,5x440 Draht-Ø 1,6 mm, 4 m blank	1	1 Stück	4,16
1803133 Führungsspirale 2,5x4,5x540 Draht-Ø 1,6 mm, 5 m blank	1	1 Stück	4,91

1803131

■ Führungsspiralen für Abimig 155 T

Art.-Nr. Bezeichnung	VE	ME	EUR/ME
1803428 Führungsspirale 1,3x3,6x340 Draht-Ø 0,6 mm, 3 m braun isoliert	1	1 Stück	4,99
1803429 Führungsspirale 1,3x3,6x440 Draht-Ø 0,6 mm, 4 m braun isoliert	1	1 Stück	6,53
1803430 Führungsspirale 1,3x3,6x540 Draht-Ø 0,6 mm, 5 m braun isoliert	1	1 Stück	8,61
1803431 Führungsspirale 1,5x3,6x340 Draht-Ø 0,8-1,0 mm, 3 m schwarz isoliert	1	1 Stück	4,99
1803432 Führungsspirale 1,5x3,6x440 Draht-Ø 0,8-1,0 mm, 4 m schwarz isoliert	1	1 Stück	5,41
1803433 Führungsspirale 1,5x3,6x540 Draht-Ø 0,8-1,0 mm, 5 m schwarz isoliert	1	1 Stück	7,05

1803428

■ Führungsspiralen für Abimig 355 LW/355/505/605

Art.-Nr. Bezeichnung	VE	ME	EUR/ME
1803140 Führungsspirale 2,5x4,5x340 Draht-Ø 1,6 mm, 3 m gelb isoliert	1	1 Stück	4,32
1803141 Führungsspirale 2,5x4,5x440 Draht-Ø 1,6 mm, 4 m gelb isoliert	1	1 Stück	4,91
1803142 Führungsspirale 2,5x4,5x540 Draht-Ø 1,6 mm, 5 m gelb isoliert	1	1 Stück	6,06

1803140

■ Führungsspiralen für Abimig 401/501

Art.-Nr. Bezeichnung	VE	ME	EUR/ME
1803417 Führungsspirale 1,5x4,0x340 Draht-Ø 0,8 mm, 3 m blank	1	1 Stück	11,57
1803418 Führungsspirale 1,5x4,0x440 Draht-Ø 0,8 mm, 4 m blank	1	1 Stück	12,33
1803419 Führungsspirale 1,5x4,0x540 Draht-Ø 0,8 mm, 5 m blank	1	1 Stück	13,16
1803420 Führungsspirale 2,0x4,5x340 Draht-Ø 1,0-1,2 mm, 3 m blank	1	1 Stück	11,66
1803421 Führungsspirale 2,0x4,5x440 Draht-Ø 1,0-1,2 mm, 4 m blank	1	1 Stück	12,39
1803422 Führungsspirale 2,0x4,5x540 Draht-Ø 1,0-1,2 mm, 5 m blank	1	1 Stück	13,09
1803423 Führungsspirale 2,5x4,5x340 Draht-Ø 1,6 mm, 3 m blank	1	1 Stück	11,36
1803424 Führungsspirale 2,5x4,5x440 Draht-Ø 1,6 mm, 4 m blank	1	1 Stück	12,07
1803425 Führungsspirale 2,5x4,5x540 Draht-Ø 1,6 mm, 5 m blank	1	1 Stück	12,86

1803417

■ Führungsspiralen für Abimig 405

Art.-Nr. Bezeichnung	VE	ME	EUR/ME
1803434 Führungsspirale 1,9x5,5x340 Draht-Ø 1,0 mm, 3 m rot isoliert	1	1 Stück	11,34
1803435 Führungsspirale 1,9x5,5x440 Draht-Ø 1,0 mm, 4 m rot isoliert	1	1 Stück	13,01
1803436 Führungsspirale 1,9x5,5x540 Draht-Ø 1,0 mm, 5 m rot isoliert	1	1 Stück	14,63
1803437 Führungsspirale 2,2x6,0x340 Draht-Ø 1,2 mm, 3 m weiß isoliert	1	1 Stück	11,85
1803438 Führungsspirale 2,2x6,0x440 Draht-Ø 1,2 mm, 4 m weiß isoliert	1	1 Stück	13,77
1803439 Führungsspirale 2,2x6,0x540 Draht-Ø 1,2 mm, 5 m weiß isoliert	1	1 Stück	15,59
1803440 Führungsspirale 3,0x6,4x340 Draht-Ø 1,6 mm, 3 m blau isoliert	1	1 Stück	11,72
1803441 Führungsspirale 3,0x6,4x440 Draht-Ø 1,6 mm, 4 m blau isoliert	1	1 Stück	13,63
1803442 Führungsspirale 3,0x6,4x540 Draht-Ø 1,6 mm, 5 m blau isoliert	1	1 Stück	16,75

1803434

■ Führungsspiralen für Abimig 452

Art.-Nr. Bezeichnung	VE	ME	EUR/ME
1803149 Führungsspirale 1,5x4,5x350 Draht-Ø 0,6-0,8 mm, 3 m blau isoliert	1	1 Stück	7,34
1803150 Führungsspirale 1,5x4,5x450 Draht-Ø 0,6-0,8 mm, 4 m blau isoliert	1	1 Stück	8,24
1803151 Führungsspirale 1,5x4,5x550 Draht-Ø 0,6-0,8 mm, 5 m blau isoliert	1	1 Stück	9,83
1803143 Führungsspirale 2,0x4,5x350 Draht-Ø 1,0-1,2 mm, 3 m rot isoliert	1	1 Stück	6,05
1803144 Führungsspirale 2,0x4,5x450 Draht-Ø 1,0-1,2 mm, 4 m rot isoliert	1	1 Stück	6,54
1803145 Führungsspirale 2,0x4,5x550 Draht-Ø 1,0-1,2 mm, 5 m rot isoliert	1	1 Stück	7,90
1803146 Führungsspirale 2,5x4,5x350 Draht-Ø 1,6 mm, 3 m gelb isoliert	1	1 Stück	5,88
1803147 Führungsspirale 2,5x4,5x450 Draht-Ø 1,6 mm, 4 m gelb isoliert	1	1 Stück	6,54
1803148 Führungsspirale 2,5x4,5x550 Draht-Ø 1,6 mm, 5 m gelb isoliert	1	1 Stück	7,68

1803149

■ Für diese Produkte werden ggf. aktuelle Rohmaterial- und Teuerungszuschläge zusätzlich berechnet.



1803152

1803158

1803414

1803426

1803090

1803098

1803094

1803106

1803107

1803307

1803082

Kohle-PTFE-Seelen

■ Kohle-PTFE-Seelen für MB 15/24/25/26/36/240/401/501, Abimig 155/255/305/355/401/405/452/455/501/555/645, PP 24/240, RAB 24/240

Art.-Nr.	Bezeichnung	VE	ME	EUR/ME
1803152	Kohle-PTFE-Seele 1,5x4,0x350 0,6-0,8 mm	1	1 Stück	13,87
1803153	Kohle-PTFE-Seele 1,5x4,0x450 0,6-0,8 mm	1	1 Stück	16,65
1803154	Kohle-PTFE-Seele 1,5x4,0x550 0,6-0,8 mm	1	1 Stück	20,54
1803155	Kohle-PTFE-Seele 2,0x4,0x350 1,0-1,2 mm	1	1 Stück	12,21
1803156	Kohle-PTFE-Seele 2,0x4,0x450 1,0-1,2 mm	1	1 Stück	14,98
1803157	Kohle-PTFE-Seele 2,0x4,0x550 1,0-1,2 mm	1	1 Stück	18,87

■ Kohle-PTFE-Seelen für MB 240/401/501/602, Abimig 240/305/355/401/452/455/501/555/605/645, RAB 501

Art.-Nr.	Bezeichnung	VE	ME	EUR/ME
1803158	Kohle-PTFE-Seele 2,7x4,7x350 mm	1	1 Stück	14,43
1803159	Kohle-PTFE-Seele 2,7x4,7x450 mm	1	1 Stück	17,20
1803160	Kohle-PTFE-Seele 2,7x4,7x550 mm	1	1 Stück	21,09

Brennerhalsspiralen

■ Brennerhalsspiralen für Abimig 155/255/355/455

Art.-Nr.	Bezeichnung	VE	ME	EUR/ME
1803414	Brennerhalsspirale für T-Brenner 1,5x265 mm	1	1 Stück	2,83
1803415	Brennerhalsspirale für T-Brenner 2,0x265 mm	1	1 Stück	2,83
1803416	Brennerhalsspirale für T-Brenner 2,7x265 mm	1	1 Stück	2,83

■ Brennerhalsspiralen für Abimig 240/401/501

Art.-Nr.	Bezeichnung	VE	ME	EUR/ME
1803426	Brennerhalsspirale pink für Drahtelektroden bis D=1,2	1	1 Stück	2,75
1803427	Brennerhalsspirale blau für Drahtelektroden bis D=1,6	1	1 Stück	2,75

Gasverteiler

■ Gasverteiler für MB 24/240, Abimig 240, PP 24/240

Art.-Nr.	Bezeichnung	VE	ME	EUR/ME
1803090	Gasverteiler MB 24	10	1 Stück	1,34

■ Gasverteiler für MB 26

Art.-Nr.	Bezeichnung	VE	ME	EUR/ME
1803098	Gasverteiler MB 26	10	1 Stück	1,66

■ Gasverteiler für MB 36, PP 36

Art.-Nr.	Bezeichnung	VE	ME	EUR/ME
1803094	Gasverteiler MB 36	10	1 Stück	1,34

■ Gasverteiler für MB 401/501, Abimig 401/452/501/555, PP 401, RAB 501

Art.-Nr.	Bezeichnung	VE	ME	EUR/ME
1803106	Gasverteiler Long Life	5	1 Stück	7,62
1803108	Gasverteiler Keramik	5	1 Stück	1,96

■ Gasverteiler für MB 401/501, Abimig 401/452/501/555, PP 401, RAB 501

Art.-Nr.	Bezeichnung	VE	ME	EUR/ME
1803107	Gasverteiler Standard	5	1 Stück	1,34

■ Gasverteiler für Abimig 605

Art.-Nr.	Bezeichnung	VE	ME	EUR/ME
1803307	Gasverteiler für Abimig W 605 D	10	1 Stück	10,70

Gasdüsenträger

■ Gasdüsenträger für MB 15

Art.-Nr.	Bezeichnung	VE	ME	EUR/ME
1803082	Gasdüsenträger MB 15	10	1 Stück	2,22

■ Für diese Produkte werden ggf. aktuelle Rohmaterial- und Teuerungszuschläge zusätzlich berechnet.

Gasdüsenadapter

■ Gasdüsenadapter für Abimig 605

Art.-Nr. Bezeichnung	VE	ME	EUR/ME
1803308 Gasdüsenadapter für Abimig W 605 D	10	1 Stück	2,80



1803308

Haltefedern

■ Haltefedern für MB 15

Art.-Nr. Bezeichnung	VE	ME	EUR/ME
1803081 Haltefeder MB 15	20	1 Stück	0,68



1803081

■ Haltefedern Pos. 4 für MB 25

Art.-Nr. Bezeichnung	VE	ME	EUR/ME
1803086 Haltefeder MB 25	20	1 Stück	0,68



1803086

Absaugdüsen

■ Absaugdüsen für RAB 24/240

Art.-Nr. Bezeichnung	VE	ME	EUR/ME
1803218 Absaugdüse Typ 240/24	1	1 Stück	17,20

■ Absaugdüsen für RAB 25

Art.-Nr. Bezeichnung	VE	ME	EUR/ME
1803217 Absaugdüse Typ 25	1	1 Stück	15,55

■ Absaugdüsen für RAB 36/501

Art.-Nr. Bezeichnung	VE	ME	EUR/ME
1803219 Absaugdüse Typ 501/36	1	1 Stück	17,20

Düsenstöcke

■ Düsenstöcke für MB 26

Art.-Nr. Bezeichnung	VE	ME	EUR/ME
1803193 Düsenstock M6/M8 22 mm KD kurz	10	1 Stück	1,64



1803193

■ Düsenstöcke für MB 36

Art.-Nr. Bezeichnung	VE	ME	EUR/ME
1803192 Düsenstock M6/M8 28 mm KD kurz	10	1 Stück	1,64
1803197 Düsenstock M6/M8 28 mm KD kurz	10	1 Stück	2,11



1803192

■ Düsenstöcke für MB 24/240, Abimig 240, PP 24/240, RAB 24/240

Art.-Nr. Bezeichnung	VE	ME	EUR/ME
1803191 Düsenstock M6/M6 26 mm KD kurz	10	1 Stück	1,64



1803191

■ Düsenstöcke für MB 25, RAB 25

Art.-Nr. Bezeichnung	VE	ME	EUR/ME
1803190 Düsenstock M6/M8 35 mm	10	1 Stück	1,64



1803190

■ Düsenstöcke für MB 26, PP 26

Art.-Nr. Bezeichnung	VE	ME	EUR/ME
1803195 Düsenstock M6/M8 25 mm KD lang	10	1 Stück	2,22



1803195

■ Düsenstöcke für MB 401/501, Abimig 401/501, PP 401

Art.-Nr. Bezeichnung	VE	ME	EUR/ME
1803194 Düsenstock M6/M10X1 25 mm kurz	10	1 Stück	1,73
1803198 Düsenstock M8/M10X1 25 mm kurz	10	1 Stück	1,64



1803194

■ Für diese Produkte werden ggf. aktuelle Rohmaterial- und Teuerungszuschläge zusätzlich berechnet.

7





1803196



1803400



1803399



1803404



1803446

Düsenstöcke

■ Düsenstöcke für MB 401/501, Abimig 452, PP 401, RAB 501

Art.-Nr.	Bezeichnung	VE	ME	EUR/ME
1803196	Düsenstock M6/M10X1 29 mm lang	10	1 Stück	1,73
1803199	Düsenstock M8/M10X1 29 mm lang	10	1 Stück	1,64

■ Düsenstöcke für Abimig 155

Art.-Nr.	Bezeichnung	VE	ME	EUR/ME
1803400	Düsenstock M6 Zwischenstück für Abimig 155T	10	1 Stück	2,71

■ Düsenstöcke für Abimig 255

Art.-Nr.	Bezeichnung	VE	ME	EUR/ME
1803399	Düsenstock M6 Zwischenstück für Abimig 255/255T	10	1 Stück	3,80

■ Düsenstöcke für Abimig 305/355/405

Art.-Nr.	Bezeichnung	VE	ME	EUR/ME
1803404	Düsenstock M8 52,0 mm für Abimig 305/355/405	5	1 Stück	3,94

■ Düsenstöcke für Abimig 605

Art.-Nr.	Bezeichnung	VE	ME	EUR/ME
1803446	Düsenstock M10 29,00 mm für Abimig W 605 D	10	1 Stück	4,42

■ Düsenstöcke für Abimig 555

Art.-Nr.	Bezeichnung	VE	ME	EUR/ME
1803447	Düsenstock M8 27 mm für Abimig W 555 D	10	1 Stück	4,30

Punktgasdüsen

■ Punktgasdüsen für MB 15

Art.-Nr.	Bezeichnung	VE	ME	EUR/ME
1803210	Punktgasdüse NW16 60,0 mm	10	1 Stück	4,09

■ Punktgasdüsen für MB 24/240, PP 24/240

Art.-Nr.	Bezeichnung	VE	ME	EUR/ME
1803212	Punktgasdüse NW17 68,0 mm	10	1 Stück	5,84

■ Punktgasdüsen für MB 25

Art.-Nr.	Bezeichnung	VE	ME	EUR/ME
1803211	Punktgasdüse NW18 67,0 mm	10	1 Stück	5,55

Übergangsstücke

■ Übergangsstücke für Abimig 155

Art.-Nr.	Bezeichnung	VE	ME	EUR/ME
1803469	Übergangsstück D10,2/14,3 für A 155	5	1 Stück	1,79

■ Übergangsstücke für Abimig 255

Art.-Nr.	Bezeichnung	VE	ME	EUR/ME
1803473	Übergangsstück D12,2/16,3 für A 255	5	1 Stück	1,93

■ Übergangsstücke für Abimig 305/355

Art.-Nr.	Bezeichnung	VE	ME	EUR/ME
1803477	Übergangsstück D13,2/16,6 für A 305/355	5	1 Stück	2,16

■ Übergangsstücke für Abimig 405

Art.-Nr.	Bezeichnung	VE	ME	EUR/ME
1803484	Übergangsstück D14,2/21,5/25 für A 405	5	1 Stück	2,98

■ Für diese Produkte werden ggf. aktuelle Rohmaterial- und Teuerungszuschläge zusätzlich berechnet.

7



1803469



1803473



1803477



1803484

Schutzhülsen

■ Schutzhülsen für MB 15

Art.-Nr. Bezeichnung	VE	ME	EUR/ME
803080 Schutzhülse	10	1 Stück	1,17

Isolierscheiben

■ Isolierscheiben für MB 401/501, RAB 501

Art.-Nr. Bezeichnung	VE	ME	EUR/ME
803105 Isolierscheibe	20	1 Stück	0,33

■ Für diese Produkte werden ggf. aktuelle Rohmaterial- und Teuerungszuschläge zusätzlich berechnet.





8600004

Verschleißteil-Set "MB 15 AK"

- **Ausführung:** Erstausrüstung in stabiler Sortimentsbox für MIG/MAG-Brenner MB 15 AK komplett bestehend aus:
 - 10x Stromdüsen M6 x 0,8 mm E-Cu (1803164)
 - 10x Stromdüsen M6 x 1,0 mm E-Cu (1803170)
 - 2x Gasdüsenr Träger (1803082)
 - 5x Haltefedern (1803081)
 - 5x Gasdüsen, konisch NW 12 mm (1803205)
 - 1x Mehrfachschlüssel für Stromdüsen (1803214)
 - 1x Sortimentsbox mit 15 Fächern (6400000)

Art.-Nr. Bezeichnung	VE	ME	EUR/ME
8600004 Verschleißteile-Set MB 15 AK, 34-teilig	1	1 Set	29,00

Verschleißteil-Set "MB 24 KD"

- **Ausführung:** Erstausrüstung in stabiler Sortimentsbox für MIG/MAG-Brenner MB 24 KD komplett bestehend aus:
 - 10x Stromdüsen M6 x 1,0 mm E-Cu (1803168)
 - 10x Stromdüsen M6 x 1,2 mm E-Cu (1803175)
 - 5x Düsenstöcke (1803191)
 - 5x Gasverteiler, Standard (1803090)
 - 5x Gasdüsen, konisch (1803208)
 - 1x Mehrfachschlüssel für Stromdüsen (1803214)
 - 1x Sortimentsbox mit 15 Fächern (6400000)

Art.-Nr. Bezeichnung	VE	ME	EUR/ME
8600010 Verschleißteile-Set MB 24 KD, 37-teilig	1	1 Set	39,00



8600005

Verschleißteil-Set "MB 25 AK"

- **Ausführung:** Erstausrüstung in stabiler Sortimentsbox für MIG/MAG-Brenner MB 25 AK komplett bestehend aus:
 - 10x Stromdüsen M6 x 0,8 mm E-Cu (6400000)
 - 10x Stromdüsen M6 x 1,0 mm E-Cu (1803168)
 - 5x Düsenstöcke M6 (1803190)
 - 5x Haltefedern (1803086)
 - 5x Gasdüsen, konisch NW 15 mm (1803206)
 - 1x Mehrfachschlüssel für Stromdüsen (1803214)
 - 1x Sortimentsbox mit 15 Fächern (6400000)

Art.-Nr. Bezeichnung	VE	ME	EUR/ME
8600005 Verschleißteile-Set MB 25 AK, 37-teilig	1	1 Set	39,00



8600000

Verschleißteil-Set "MB 36 AK"

- **Ausführung:** Erstausrüstung in stabiler Sortimentsbox für MIG/MAG-Brenner MB 36 AK komplett bestehend aus:
 - 10x Stromdüsen M6 x 0,8 mm E-Cu (6400000)
 - 10x Stromdüsen M6 x 1,0 mm E-Cu (1803168)
 - 5x Düsenstöcke M6 (1803190)
 - 5x Gasverteiler (1803094)
 - 5x Gasdüsen, konisch NW 16 mm (1803207)
 - 1x Mehrfachschlüssel für Stromdüsen (1803214)
 - 1x Sortimentsbox mit 15 Fächern (6400000)

Art.-Nr. Bezeichnung	VE	ME	EUR/ME
8600000 Verschleißteile-Set MB 36 AK (M6), 37-teilig	1	1 Set	39,00



8600007

Verschleißteil-Set "MB 401/501D"

- **Ausführung:** Erstausrüstung in stabiler Sortimentsbox für MIG/MAG-Brenner MB 401/501D komplett bestehend aus:
 - 10x Stromdüsen M8 x 1,0 mm E-Cu (1803172)
 - 10x Stromdüsen M8 x 1,2 mm E-Cu (1803177)
 - 5x Düsenstock M8 x 25 mm (1803198)
 - 5x Isoliereisen (1803105)
 - 5x Gasverteiler, Standard (1803107)
 - 5x Gasdüsen, konisch NW 16 mm (1803209)
 - 1x Mehrfachschlüssel für Stromdüsen (1803214)
 - 1x Sortimentsbox mit 15 Fächern (6400000)

Art.-Nr. Bezeichnung	VE	ME	EUR/ME
8600007 Verschleißteile-Set MB401/501D (E-Cu), 42-teilig	1	1 Set	49,00

■ Für diese Produkte werden ggf. aktuelle Rohmaterial- und Teuerungszuschläge zusätzlich berechnet.



Verschleißteil-Set "ABIMIG 555 D"

■ **Ausführung:** Erstausrüstung in stabiler Sortimentsbox für MIG/MAG-Brenner Abimig 555D komplett bestehend aus:

- 10x Stromdüsen M8 x 1,0 mm E-Cu (1803172)
- 10x Stromdüsen M8 x 1,2 mm E-Cu (1803177)
- 5x Düsenstöcke M8 x 27 mm (1803447)
- 5x Gasverteiler, Standard (1803107)
- 5x Gasdüsen, konisch NW16 mm (1803209)
- 1x Mehrfachschlüssel für Stromdüsen (1803214)
- 1x Sortimentsbox mit 15 Fächern (6400000)

Art.-Nr. Bezeichnung	VE	ME	EUR/ME
6600009 Verschleißteile-Set ABIMIG 555 D 42-teilig	1	1 Set	55,00

Zubehör für Verschleißteil-Sets

Art.-Nr. Bezeichnung	VE	ME	EUR/ME
6400000 Sortimentsbox PSB 4-15 (15 Fächer)	1	1 Stück	16,90

■ Für diese Produkte werden ggf. aktuelle Rohmaterial- und Teuerungszuschläge zusätzlich berechnet.





2700422



2700681



2700465



2700729

MIG/MAG Schweißbrenner gasgekühlt

Die Brenner der TBi Classic Baureihe wurden kompatibel zu marktüblichen Verschleißteilen entwickelt. Unsere Brenner zeichnen sich besonders durch das hochflexible und bei gleichem Kupferquerschnitt vergleichsweise dünne Koaxialkabel aus. Durch seine besondere Gestaltung erreicht dieses Kabel eine hohe Lebensdauer bei besten Schweißeigenschaften.

Vorteile der TBi Classic Schweißbrenner:

- Beste Handlichkeit und Ergonomie
- Hitzebeständiges Gummikabel mit Riffelung
- Beste Kühlung durch hohe Wärmeableitung der am Stück gefertigten Brennerhäuse

■ **Anschluss:** EURO-Zentralstecker (andere Anschlüsse auf Anfrage lieferbar) Sonderbrennerhäuse und Sonderlängen der Koaxialkabel sind möglich. Alle Brenner entsprechen der IEC 60974-7.

Art.-Nr.	Bezeichnung	VE	ME	EUR/ME
2700422	TBi 150-3.00m-blau-ESG	1	1 Stück	70,00
2700425	TBi 150-4.00m-blau-ESG	1	1 Stück	77,00
2700421	TBi 150-S-4.00m-ESG, schraubbar	1	1 Stück	94,00
2700681	TBi 240-3.00m-blau-ESG	1	1 Stück	129,00
2700683	TBi 240-4.00m-blau-ESG	1	1 Stück	140,00
2700685	TBi 240-5.00m-blau-ESG	1	1 Stück	155,00
2700465	TBi 250-3.00m-blau-ESG	1	1 Stück	102,00
2700468	TBi 250-4.00m-blau-ESG	1	1 Stück	113,00
2700471	TBi 250-5.00m-blau-ESG	1	1 Stück	128,00
2700729	TBi 360-3.00m-blau-ESG	1	1 Stück	152,00
2700731	TBi 360-4.00m-blau-ESG	1	1 Stück	167,00
2700734	TBi 360-5.00m-blau-ESG	1	1 Stück	187,00

MIG/MAG Schweißbrenner wassergekühlt

Die Brenner der TBi Classic Baureihe wurden kompatibel zu marktüblichen Verschleißteilen entwickelt. Unsere wassergekühlten Brenner zeichnen sich besonders durch ihre gute Kühlleistung aus.

Vorteile der TBi Classic Schweißbrenner:

- Beste Handlichkeit und Ergonomie
- robustes Stromwasserkabel
- Beste Kühlung durch optimalen Wasserdurchfluss der Brennerhäuse
- Großzügig bemessener Federknickschutz schützt die Schläuche vor dem Abknicken

■ **Anschluss:** EURO-Zentralstecker (andere Anschlüsse auf Anfrage lieferbar) Sonderbrennerhäuse und Sonderlängen der Schlauchpakete sind möglich. Alle Brenner entsprechen der IEC 60974-7.

Art.-Nr.	Bezeichnung	VE	ME	EUR/ME
2700830	TBi 241-3.00m-blau-ESW	1	1 Stück	233,00
2700831	TBi 241-4.00m-blau-ESW	1	1 Stück	253,00
2700832	TBi 241-5.00m-blau-ESW	1	1 Stück	283,00
2700860	TBi 411-3.00m-blau-ESW	1	1 Stück	223,00
2700861	TBi 411-4.00m-blau-ESW	1	1 Stück	243,00
2700862	TBi 411-5.00m-blau-ESW	1	1 Stück	273,00
2700908	TBi 511-3.00m-blau-ESW	1	1 Stück	230,00
2700909	TBi 511-4.00m-blau-ESW	1	1 Stück	250,00
2700911	TBi 511-5.00m-blau-ESW	1	1 Stück	280,00

■ Für diese Produkte werden ggf. aktuelle Rohmaterial- und Teuerungszuschläge zusätzlich berechnet.



2700830



2700860



2700908



Stromdüsen E-Cu

■ Stromdüsen E-Cu für Brennertyp 140/150

Art.-Nr. Bezeichnung	VE	ME	EUR/ME
2702410 Stromdüse M6-0,6 L=25 mm ECu	50	1 Stück	0,48
2702429 Stromdüse M6-0,8 L=25 mm ECu	50	1 Stück	0,48
2702522 Stromdüse M6-1,0 L=25 mm ECu	50	1 Stück	0,48
2702618 Stromdüse M6-1,2 L=25 mm ECu	50	1 Stück	0,48



2702410

■ Stromdüsen E-Cu für Brennertyp 250/240/241/260/360

Art.-Nr. Bezeichnung	VE	ME	EUR/ME
2702427 Stromdüse M6-0,8 L=28 mm ECu	50	1 Stück	0,70
2702520 Stromdüse M6-1,0 L=28 mm ECu	50	1 Stück	0,70
2702616 Stromdüse M6-1,2 L=28 mm ECu	50	1 Stück	0,70
2702714 Stromdüse M6-1,4 L=28 mm ECu	50	1 Stück	0,70



2702427

■ Stromdüsen E-Cu für Brennertyp 241/360/411/511

Art.-Nr. Bezeichnung	VE	ME	EUR/ME
2702439 Stromdüse M8-0,8 L=30 mm ECu	50	1 Stück	1,00
2702531 Stromdüse M8-1,0 L=30 mm ECu	50	1 Stück	1,00
2702628 Stromdüse M8-1,2 L=30 mm ECu	50	1 Stück	1,00
2702717 Stromdüse M8-1,4 L=30 mm ECu	50	1 Stück	1,00
2702753 Stromdüse M8-1,6 L=30 mm ECu	50	1 Stück	1,00



2702439

Stromdüsen CuCrZr

■ Stromdüsen CuCrZr für Brennertyp 140/150

Art.-Nr. Bezeichnung	VE	ME	EUR/ME
2702417 Stromdüse M6-0,6 L=25 mm CuCrZr	50	1 Stück	1,20
2702465 Stromdüse M6-0,8 L=25 mm CuCrZr	50	1 Stück	1,20
2702569 Stromdüse M6-1,0 L=25 mm CuCrZr	50	1 Stück	1,20



2702417

■ Stromdüsen CuCrZr für Brennertyp 250/240/241/260/360

Art.-Nr. Bezeichnung	VE	ME	EUR/ME
2702464 Stromdüse M6-0,8 L=28 mm CuCrZr	50	1 Stück	1,40
2702568 Stromdüse M6-1,0 L=28 mm CuCrZr	50	1 Stück	1,40
2702675 Stromdüse M6-1,2 L=28 mm CuCrZr	50	1 Stück	1,40
2702734 Stromdüse M6-1,4 L=28 mm CuCrZr	50	1 Stück	1,40



2702464

■ Stromdüsen CuCrZr für Brennertyp 241/360/411/511

Art.-Nr. Bezeichnung	VE	ME	EUR/ME
2702468 Stromdüse M8-0,8 L=30 mm CuCrZr	50	1 Stück	1,70
2702578 Stromdüse M8-1,0 L=30 mm CuCrZr	50	1 Stück	1,70
2702681 Stromdüse M8-1,2 L=30 mm CuCrZr	50	1 Stück	1,70
2702737 Stromdüse M8-1,4 L=30 mm CuCrZr	50	1 Stück	1,70
2702781 Stromdüse M8-1,6 L=30 mm CuCrZr	50	1 Stück	1,70



2702468

Stromdüsen Alu

■ Stromdüsen Alu für Brennertyp 250/240/241/260/360

Art.-Nr. Bezeichnung	VE	ME	EUR/ME
2702854 Stromdüse M6-1,0 Alu L=28 mm ECu	50	1 Stück	0,90
2702865 Stromdüse M6-1,2 Alu L=28 mm ECu	50	1 Stück	0,90
2702883 Stromdüse M6-1,4 Alu L=28 mm ECu	50	1 Stück	0,90



2702854

■ Stromdüsen Alu für Brennertyp 241/360/411/511

Art.-Nr. Bezeichnung	VE	ME	EUR/ME
2702844 Stromdüse M8-0,8 Alu L=30 mm ECu	50	1 Stück	1,20
2702858 Stromdüse M8-1,0 Alu L=30 mm ECu	50	1 Stück	1,20
2702868 Stromdüse M8-1,2 Alu L=30 mm ECu	50	1 Stück	1,20
2702884 Stromdüse M8-1,4 Alu L=30 mm ECu	50	1 Stück	1,20



2702844

■ Für diese Produkte werden ggf. aktuelle Rohmaterial- und Teuerungszuschläge zusätzlich berechnet.





2703115



2703119



2703116



2703157



2703121



2702203



2702207



2702227



2702155

Gasdüsen

Gasdüsen für Brennertyp 150

Art.-Nr.	Bezeichnung	VE	ME	EUR/ME
2703115	Gasdüse konisch NW 12,0 mm	10	1 Stück	2,20
2709329	Gasdüse zylindrisch NW 16,0 mm	10	1 Stück	1,53

Gasdüsen für Brennertyp 240/241

Art.-Nr.	Bezeichnung	VE	ME	EUR/ME
2703159	Gasdüse konisch NW 10,0 mm	10	1 Stück	5,30
2703119	Gasdüse konisch NW 12,5 mm	10	1 Stück	3,80

Gasdüsen für Brennertyp 250

Art.-Nr.	Bezeichnung	VE	ME	EUR/ME
2703156	Gasdüse konisch NW 11,0 mm	10	1 Stück	4,40
2703116	Gasdüse konisch NW 15,0 mm	10	1 Stück	3,50
2703174	Gasdüse Flaschenform NW 11,0 mm	10	1 Stück	9,00
2703172	Gasdüse Flaschenform NW 14,0 mm	10	1 Stück	6,00
2709330	Gasdüse zylindrisch NW 20,0 mm	10	1 Stück	3,13

Gasdüsen für Brennertyp 360

Art.-Nr.	Bezeichnung	VE	ME	EUR/ME
2703157	Gasdüse konisch NW 12,0 mm	10	1 Stück	6,20
2703117	Gasdüse konisch NW 16,0 mm	10	1 Stück	4,90
2703091	Gasdüse zylindrisch NW 20,0 mm	10	1 Stück	5,30

Gasdüsen für Brennertyp 411/511

Art.-Nr.	Bezeichnung	VE	ME	EUR/ME
2703160	Gasdüse konisch NW 14,0 mm	10	1 Stück	5,00
2703121	Gasdüse konisch NW 16,0 mm	10	1 Stück	4,80
2703095	Gasdüse zylindrisch NW 20,0 mm	10	1 Stück	5,20

Drahtspiralen

Drahtspiralen für Brennertyp 140/150

Art.-Nr.	Bezeichnung	VE	ME	EUR/ME
2702203	Drahtspirale weiß (3,40 m) für Draht-Ø 0,6-0,9 mm	1	1 Stück	4,80
2702204	Drahtspirale weiß (4,40 m) für Draht-Ø 0,6-0,9 mm	1	1 Stück	5,60
2702206	Drahtspirale weiß (5,40 m) für Draht-Ø 0,6-0,9 mm	1	1 Stück	7,00

Drahtspiralen für Brennertyp 140/150/240/241/250/360

Art.-Nr.	Bezeichnung	VE	ME	EUR/ME
2702207	Drahtspirale blau (3,40 m) für Draht-Ø 0,8-1,0 mm	1	1 Stück	4,60
2702208	Drahtspirale blau (4,40 m) für Draht-Ø 0,8-1,0 mm	1	1 Stück	5,10
2702210	Drahtspirale blau (5,40 m) für Draht-Ø 0,8-1,0 mm	1	1 Stück	6,20

Drahtspiralen für Brennertyp 240/250/360

Art.-Nr.	Bezeichnung	VE	ME	EUR/ME
2702227	Drahtspirale rot (3,40 m) für Draht-Ø 1,0-1,2 mm	1	1 Stück	4,60
2702230	Drahtspirale rot (4,40 m) für Draht-Ø 1,0-1,2 mm	1	1 Stück	5,10
2702233	Drahtspirale rot (5,40 m) für Draht-Ø 1,0-1,2 mm	1	1 Stück	6,20

Drahtspiralen für Brennertyp 411/511

Art.-Nr.	Bezeichnung	VE	ME	EUR/ME
2702155	Drahtspirale blank (3,40 m) für Draht-Ø 1,0-1,2 mm	1	1 Stück	3,70
2702156	Drahtspirale blank (4,40 m) für Draht-Ø 1,0-1,2 mm	1	1 Stück	4,30
2702157	Drahtspirale blank (5,40 m) für Draht-Ø 1,0-1,2 mm	1	1 Stück	5,30
2702168	Drahtspirale blank (3,40 m) für Draht-Ø 1,4-1,6 mm	1	1 Stück	3,70
2702169	Drahtspirale blank (4,40 m) für Draht-Ø 1,4-1,6 mm	1	1 Stück	4,30
2702171	Drahtspirale blank (5,40 m) für Draht-Ø 1,4-1,6 mm	1	1 Stück	5,30

Für diese Produkte werden ggf. aktuelle Rohmaterial- und Teuerungszuschläge zusätzlich berechnet.

Teflonseelen

■ Teflonseelen für Brennertyp 240/241/250/360/411/511

Art.-Nr. Bezeichnung	VE	ME	EUR/ME
2702321 PTFE Kohleseele (3,50 m) für Draht-Ø 1,0-1,2 mm	1	1 Stück	18,00
2702323 PTFE Kohleseele (4,50 m) für Draht-Ø 1,0-1,2 mm	1	1 Stück	23,00
2702325 PTFE Kohleseele (5,50 m) für Draht-Ø 1,0-1,2 mm	1	1 Stück	28,00
2702322 ALU-Kohledrahtführung (3,50 m) für Draht-Ø 1,0-1,2 mm	1	1 Stück	27,00
2702324 ALU-Kohledrahtführung (4,50 m) für Draht-Ø 1,0-1,2 mm	1	1 Stück	32,00
2702298 PTFE-Seele rot (3,50 m) für Draht-Ø 1,0-1,2 mm	1	1 Stück	13,00
2702300 PTFE-Seele rot (4,50 m) für Draht-Ø 1,0-1,2 mm	1	1 Stück	16,20
2702302 PTFE-Seele rot (5,50 m) für Draht-Ø 1,0-1,2 mm	1	1 Stück	20,60
2702299 PTFE-Alu Drahtführung rot (3,50 m) für Draht-Ø 1,0-1,2 mm	1	1 Stück	20,60
2702301 PTFE-Alu Drahtführung rot (4,50 m) für Draht-Ø 1,0-1,2 mm	1	1 Stück	23,80
2702303 PTFE-Alu Drahtführung rot (5,50 m) für Draht-Ø 1,0-1,2 mm	1	1 Stück	28,10



2702298

Gasverteiler

■ Gasverteiler für Brennertyp 240/241

Art.-Nr. Bezeichnung	VE	ME	EUR/ME
2700680 Gasverteiler, weiss	10	1 Stück	1,20
2700677 Gasverteiler, Keramik	10	1 Stück	1,10
2700675 Gasverteiler, rot	50	1 Stück	1,00



2700675

■ Gasverteiler für Brennertyp 360

Art.-Nr. Bezeichnung	VE	ME	EUR/ME
2700723 Gasverteiler, weiss	10	1 Stück	1,00
2700724 Gasverteiler, Keramik	10	1 Stück	1,35
2700725 Gasverteiler, schwarz	50	1 Stück	1,10
2700726 Gasverteiler, braun	10	1 Stück	2,90



2700725

■ Gasverteiler für Brennertyp 411/511

Art.-Nr. Bezeichnung	VE	ME	EUR/ME
2700848 Gasverteiler, weiss	10	1 Stück	1,13
2700850 Gasverteiler, Keramik	10	1 Stück	1,35
2700851 Gasverteiler, schwarz	50	1 Stück	1,10
2700852 Gasverteiler, braun	10	1 Stück	2,90



2700851

Gasdüsenenträger

■ Gasdüsenenträger für Brennertyp 150

Art.-Nr. Bezeichnung	VE	ME	EUR/ME
2700416 Gasdüsenenträger	10	1 Stück	2,00



2700416

Haltefedern

■ Haltefeder für Brennertyp 140/145/150

Art.-Nr. Bezeichnung	VE	ME	EUR/ME
2700412 Haltefeder	10	1 Stück	0,35



2700412

■ Haltefeder für Brennertyp 250/252/351

Art.-Nr. Bezeichnung	VE	ME	EUR/ME
2700445 Haltefeder	10	1 Stück	0,50



2700445

Düsenstöcke

■ Düsenstock für Brennertyp 240/241

Art.-Nr. Bezeichnung	VE	ME	EUR/ME
2702917 Düsenstock M6, L=26 mm	50	1 Stück	1,60



2702917

■ Für diese Produkte werden ggf. aktuelle Rohmaterial- und Teuerungszuschläge zusätzlich berechnet.

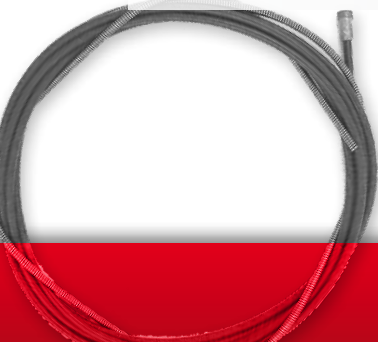



2702916



2702918



2702937

Düsenstöcke

■ Düsenstöcke für Brennertyp 250

Art.-Nr.	Bezeichnung	VE	ME	EUR/ME
2702916	Düsenstock M6, L=35 mm	50	1 Stück	1,60
2702931	Düsenstock M8, L=35 mm	50	1 Stück	2,20

■ Düsenstöcke für Brennertyp 360

Art.-Nr.	Bezeichnung	VE	ME	EUR/ME
2702918	Düsenstock M6, L=28 mm	50	1 Stück	1,60
2702923	Düsenstock M6, L=32 mm	50	1 Stück	2,20
2702934	Düsenstock M8, L=28 mm	50	1 Stück	1,90
2702945	Düsenstock M8, L=34 mm	50	1 Stück	2,20

■ Düsenstöcke für Brennertyp 411/511

Art.-Nr.	Bezeichnung	VE	ME	EUR/ME
2702920	Düsenstock M6, L=25 mm	50	1 Stück	2,00
2702926	Düsenstock M6, L=29 mm	50	1 Stück	2,20
2702937	Düsenstock M8, L=25 mm	50	1 Stück	2,00
2702947	Düsenstock M8, L=29 mm	50	1 Stück	2,20

■ Für diese Produkte werden ggf. aktuelle Rohmaterial- und Teuerungszuschläge zusätzlich berechnet.



DINSE 2-Kreis-Flüssigkühlung
Hier durchströmt das Kühlmedium die Schweißpistole in voller Länge, in zahlreichen ringförmig angeordneten Längskanälen. Kontaktspitze und Gasdüse werden parallel gekühlt.

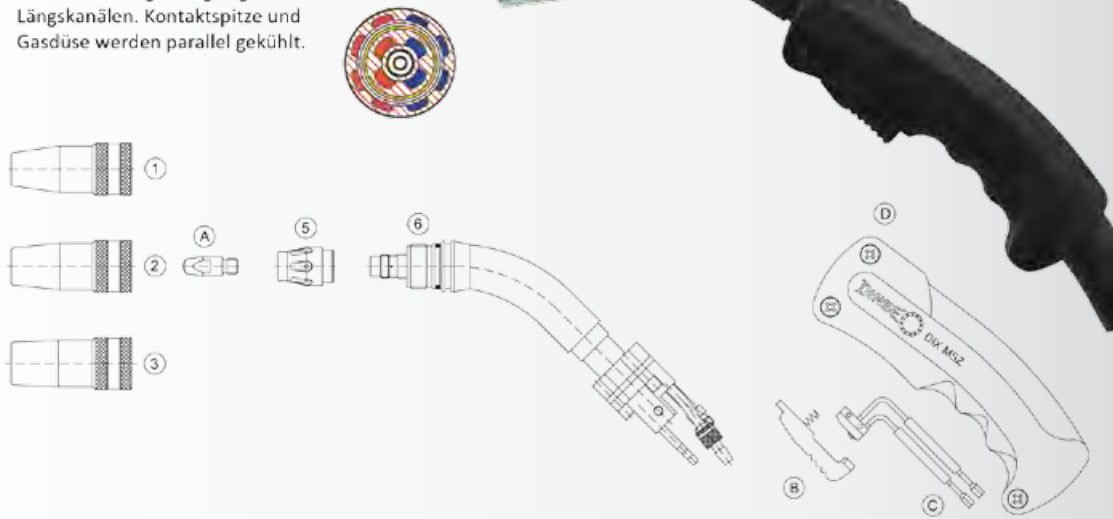

■ **Ausführung:** Flüssiggekühlte MIG/MAG Garnitur, Belastung CO₂: 500A / 60% ED, Belastung Mischgas: 450A / 60% ED, Drahtdurchmesser: 1,0 - 1,6 mm

Art.-Nr. Bezeichnung	VE	ME	EUR/ME
1500288 MSZ 2-304-3 Garnitur, 45°, 3 m	1	1 Stück	380,30
1503942 MSZ 2-304-4 Garnitur, 45°, 4 m	1	1 Stück	428,00
1500526 (Pos. 1) Gasdüse DIX 1-2-413, Ø 13 mm	10	1 Stück	11,00
1503452 (Pos. 2) Gasdüse DIX 1-2-415, Ø 15 mm	10	1 Stück	11,00
1503453 (Pos. 3) Gasdüse DIX 1-2-418, Ø 18 mm	10	1 Stück	11,00
1503482 (Pos. 5) Gasverteiler DIX 10-2-304	10	1 Stück	8,20
1503473 (Pos. 6) Pistoleinsatz DIX 6-2-304 Z, 45°	1	1 Stück	177,80
1500533 (Pos. A) Kontaktspitze DIX 3-2-0.8 M8	10	1 Stück	1,30
1503458 (Pos. A) Kontaktspitze DIX 3-2-0.9 M8	10	1 Stück	1,30
1503459 (Pos. A) Kontaktspitze DIX 3-2-1.0 M8	10	1 Stück	1,30
1503460 (Pos. A) Kontaktspitze DIX 3-2-1.2 M8	10	1 Stück	1,30
1500534 (Pos. A) Kontaktspitze DIX 3-2-1.4 M8	10	1 Stück	1,30
1503461 (Pos. A) Kontaktspitze DIX 3-2-1.6 M8	10	1 Stück	1,30
1500535 (Pos. A) Kontaktspitze DIX 3-2-1.8 M8	10	1 Stück	1,30
1504276 (Pos. A) Kontaktspitze DIX 3-2-2.0 M8	10	1 Stück	1,30
1504277 (Pos. A) Kontaktspitze DIX 3-2-2.4 M8	10	1 Stück	3,90
1504278 (Pos. A) Kontaktspitze DIX 3-2-2.8 M8	10	1 Stück	3,90
1503468 (Pos. A) Kontaktspitze DIX 3-2-1.0 M8 CR-ZR	10	1 Stück	2,00
1503469 (Pos. A) Kontaktspitze DIX 3-2-1.2 M8 CR-ZR	10	1 Stück	2,00
1500557 (Pos. A) Kontaktspitze DIX 3-2-1.4 M8 CR-ZR	10	1 Stück	2,00
1503470 (Pos. A) Kontaktspitze DIX 3-2-1.6 M8 CR-ZR	10	1 Stück	2,00
1500558 (Pos. A) Kontaktspitze DIX 3-2-2.0 M8 CR-ZR	10	1 Stück	12,50
1500559 (Pos. A) Kontaktspitze DIX 3-2-2.8 M8 CR-ZR	10	1 Stück	12,50
1503480 (Pos. B) Schaltergehäuse DIX 9-2-304 S	10	1 Stück	2,00
1503478 (Pos. C) Mikroschalter DIX 8-2	1	1 Stück	6,80
1503477 (Pos. D) Gehäuse DIX 7-2-304 S	1	1 Stück	33,10



MIG/MAG-Handsweißpistolen - MSZ 2-305



DINSE 2-Kreis-Flüssigkühlung

Hier durchströmt das Kühlmedium die Schweißpistole in voller Länge, in zahlreichen ringförmig angeordneten Längskanälen. Kontaktspitze und Gasdüse werden parallel gekühlt.



■ **Ausführung:** Flüssiggekühlte MIG/MAG Garnitur, Belastung CO₂: 550A / 60% ED, Belastung Mischgas: 500A / 60% ED, Drahtdurchmesser: 1,2 - 2,0 mm

Art.-Nr.	Bezeichnung	VE	ME	EUR/ME
1503956	MSZ 2-305-3 Garnitur, 45°, 3 m	1	1 Stück	418,00
1503958	MSZ 2-305-4 Garnitur, 45°, 4 m	1	1 Stück	436,00
1504258	(Pos. 1) Gasdüse DIX 1-2-517, Ø 17 mm	10	1 Stück	16,00
1504456	(Pos. 3) Gasverteiler DIX 10-2-305 K	10	1 Stück	5,30
1504383	(Pos. 4) Pistoleneinsatz DIX 6-2-305 Z, 45°	1	1 Stück	185,00
1500635	(Pos. B) Schaltergehäuse DIX 9-2-304 C	10	1 Stück	2,00
1500600	(Pos. D) Gehäuse DIX 7-2-304 C	1	1 Stück	33,10
1500533	(Pos. A) Kontaktspitze DIX 3-2-0.8 M8	10	1 Stück	1,30
1503458	(Pos. A) Kontaktspitze DIX 3-2-0.9 M8	10	1 Stück	1,30
1503459	(Pos. A) Kontaktspitze DIX 3-2-1.0 M8	10	1 Stück	1,30
1503460	(Pos. A) Kontaktspitze DIX 3-2-1.2 M8	10	1 Stück	1,30
1500534	(Pos. A) Kontaktspitze DIX 3-2-1.4 M8	10	1 Stück	1,30
1503461	(Pos. A) Kontaktspitze DIX 3-2-1.6 M8	10	1 Stück	1,30
1500535	(Pos. A) Kontaktspitze DIX 3-2-1.8 M8	10	1 Stück	1,30
1504276	(Pos. A) Kontaktspitze DIX 3-2-2.0 M8	10	1 Stück	1,30
1504277	(Pos. A) Kontaktspitze DIX 3-2-2.4 M8	10	1 Stück	3,90
1504278	(Pos. A) Kontaktspitze DIX 3-2-2.8 M8	10	1 Stück	3,90
1503468	(Pos. A) Kontaktspitze DIX 3-2-1.0 M8 CR-ZR	10	1 Stück	2,00
1503469	(Pos. A) Kontaktspitze DIX 3-2-1.2 M8 CR-ZR	10	1 Stück	2,00
1500557	(Pos. A) Kontaktspitze DIX 3-2-1.4 M8 CR-ZR	10	1 Stück	2,00
1503470	(Pos. A) Kontaktspitze DIX 3-2-1.6 M8 CR-ZR	10	1 Stück	2,00
1500558	(Pos. A) Kontaktspitze DIX 3-2-2.0 M8 CR-ZR	10	1 Stück	12,50
1500559	(Pos. A) Kontaktspitze DIX 3-2-2.8 M8 CR-ZR	10	1 Stück	12,50
1503480	(Pos. B) Schaltergehäuse DIX 9-2-304 S	10	1 Stück	2,00
1503478	(Pos. C) Mikroschalter DIX 8-2	1	1 Stück	6,80
1503477	(Pos. D) Gehäuse DIX 7-2-304 S	1	1 Stück	33,10

7

DINSE 2-Kreis-Flüssigkühlung
Hier durchströmt das Kühlmedium die Schweißpistole in voller Länge, in zahlreichen ringförmig angeordneten Längskanälen. Kontaktspitze und Gasdüse werden parallel gekühlt.

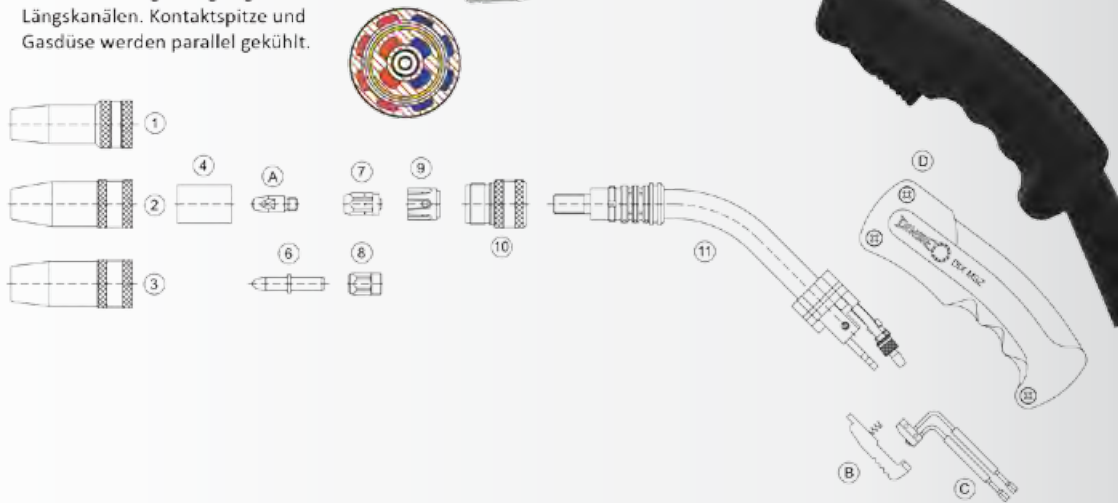

■ **Ausführung:** Flüssiggekühlte MIG/MAG Garnitur, Belastung CO2: 550A / 60% ED, Belastung Mischgas: 500A / 60% ED, Drahtdurchmesser: 1,2 - 2,0 mm

Art.-Nr. Bezeichnung	VE	ME	EUR/ME
503442 MSZ 2-306-3 Garnitur, 45°, 3 m	1	1 Stück	398,20
503443 MSZ 2-306-4 Garnitur, 45°, 4 m	1	1 Stück	427,20
503519 (Pos. 1) Gasdüse DIX 1-3-5415 AR, Ø 15 mm	10	1 Stück	12,50
503518 (Pos. 2) Gasdüse DIX 1-3-5415 A, Ø 15 mm	10	1 Stück	12,50
503520 (Pos. 3) Gasdüse DIX 1-3-5418 A, Ø 18 mm	10	1 Stück	12,50
503521 (Pos. 4) Gasdüseneinsatz DIX 2-3-500	10	1 Stück	2,60
500536 (Pos. 6) Kontaktspitze DIX 3-2-0.8 SA	10	1 Stück	2,45
500537 (Pos. 6) Kontaktspitze DIX 3-2-0.9 SA	10	1 Stück	2,45
500538 (Pos. 6) Kontaktspitze DIX 3-2-1.0 SA	10	1 Stück	2,45
503462 (Pos. 6) Kontaktspitze DIX 3-2-1.2 SA	10	1 Stück	2,45
500539 (Pos. 6) Kontaktspitze DIX 3-2-1.4 SA	10	1 Stück	2,45
503463 (Pos. 6) Kontaktspitze DIX 3-2-1.6 SA	10	1 Stück	2,45
500540 (Pos. 6) Kontaktspitze DIX 3-2-2.4 SA	10	1 Stück	2,45
503450 (Pos. 7) Gewindegewinde DIX GS 2-M8	10	1 Stück	9,15
503523 (Pos. 8) Spannmutter DIX 4-2-MAS	10	1 Stück	3,65
503524 (Pos. 9) Gasverteiler DIX 10-3-540	10	1 Stück	8,20
503449 (Pos. 10) Schraubadapter DIX SAD 2-404/540	1	1 Stück	14,20
503474 (Pos. 11) Pistoleneinsatz DIX 6-2-306 Z, 45°	1	1 Stück	185,00
500533 (Pos. A) Kontaktspitze DIX 3-2-0.8 M8	10	1 Stück	1,30
503458 (Pos. A) Kontaktspitze DIX 3-2-0.9 M8	10	1 Stück	1,30
503459 (Pos. A) Kontaktspitze DIX 3-2-1.0 M8	10	1 Stück	1,30
503460 (Pos. A) Kontaktspitze DIX 3-2-1.2 M8	10	1 Stück	1,30
500534 (Pos. A) Kontaktspitze DIX 3-2-1.4 M8	10	1 Stück	1,30
503461 (Pos. A) Kontaktspitze DIX 3-2-1.6 M8	10	1 Stück	1,30
500535 (Pos. A) Kontaktspitze DIX 3-2-1.8 M8	10	1 Stück	1,30
504276 (Pos. A) Kontaktspitze DIX 3-2-2.0 M8	10	1 Stück	1,30
504277 (Pos. A) Kontaktspitze DIX 3-2-2.4 M8	10	1 Stück	3,90
504278 (Pos. A) Kontaktspitze DIX 3-2-2.8 M8	10	1 Stück	3,90
503468 (Pos. A) Kontaktspitze DIX 3-2-1.0 M8 CR-ZR	10	1 Stück	2,00
503469 (Pos. A) Kontaktspitze DIX 3-2-1.2 M8 CR-ZR	10	1 Stück	2,00
500557 (Pos. A) Kontaktspitze DIX 3-2-1.4 M8 CR-ZR	10	1 Stück	2,00
503470 (Pos. A) Kontaktspitze DIX 3-2-1.6 M8 CR-ZR	10	1 Stück	2,00
500558 (Pos. A) Kontaktspitze DIX 3-2-2.0 M8 CR-ZR	10	1 Stück	12,50
500559 (Pos. A) Kontaktspitze DIX 3-2-2.8 M8 CR-ZR	10	1 Stück	12,50
503480 (Pos. B) Schaltergehäuse DIX 9-2-304 S	10	1 Stück	2,00
503478 (Pos. C) Mikroschalter DIX 8-2	1	1 Stück	6,80
503477 (Pos. D) Gehäuse DIX 7-2-304 S	1	1 Stück	33,10

WIG-Schweißbrenner Abitig® Grip 17/18/26



■ Ausführung: TIG-Brenner in luft- oder flüssiggekühlter Ausführung • Ergonomische Griffschale (Grip) für hohe Griffsicherheit und besseres Feeling • "Little"-Ausführungen mit noch kleinerer Griffschale für optimales Handling in schwer zugänglichen Bauteilen • Kurzes Kugelgelenk für optimalen Bewegungsradius • Modulare Schalt- und Regelfunktion im Griff • High-Flex-Lederausführung - leicht und flexibel • Verschleißteile kompatibel zum internationalen Standard • Technische Daten nach EN 60 974-7 • Wahlweise in 4 m oder 8 m - andere Längen auf Anfrage • Lieferumfang ohne Verschleißteile (Bestückung separat bestellen) • Anschlüsse maschinenseitig nicht definiert (bitte Maschinentypen angeben)

Art.-Nr.	Bezeichnung	VE	ME	EUR/ME
803397	WIG-Brenner Abitig Grip 17 Little/4 m	1	1 Stück	116,50
803398	WIG-Brenner Abitig Grip 17 Little/8 m	1	1 Stück	156,95
803379	WIG-Schweißbrenner Abitig Grip 17/4 m	1	1 Stück	116,50
803380	WIG-Schweißbrenner Abitig Grip 17/8 m	1	1 Stück	156,95
803383	WIG-Schweißbrenner Abitig Grip 18/4 m	1	1 Stück	141,85
803384	WIG-Schweißbrenner Abitig Grip 18/8 m	1	1 Stück	179,90
803381	WIG-Schweißbrenner Abitig 26 Grip/4 m	1	1 Stück	120,70
803382	WIG-Schweißbrenner Abitig 26 Grip/8 m	1	1 Stück	165,90
803289	(Pos. 1.11) Isolierring	10	1 Stück	0,83
803290	(Pos. 1.21) Brennerkappe lang	5	1 Stück	4,16
803291	(Pos. 1.22) Brennerkappe kurz	5	1 Stück	3,33
803284	(Pos. 1.31) Spannhülse 50,00 mm Ø 1,0 mm	10	1 Stück	1,15
803285	(Pos. 1.31) Spannhülse 50,00 mm Ø 1,6 mm	10	1 Stück	1,15
803286	(Pos. 1.31) Spannhülse 50,00 mm Ø 2,4 mm	10	1 Stück	1,15
803287	(Pos. 1.31) Spannhülse 50,00 mm Ø 3,2 mm	10	1 Stück	1,15
803245	(Pos. 1.4) Spannhülsegehäuse Ø 0,5-1,2 mm	5	1 Stück	2,32
803246	(Pos. 1.4) Spannhülsegehäuse Ø 1,6 mm	5	1 Stück	2,32
803247	(Pos. 1.4) Spannhülsegehäuse Ø 2,0-2,4 mm	5	1 Stück	2,32
803248	(Pos. 1.4) Spannhülsegehäuse Ø 3,2 mm	5	1 Stück	2,32
803239	(Pos. 1.51) Gasdüse Keramik 47,0 mm Gr. 4 (6,5 x 47 mm)	10	1 Stück	0,90
803240	(Pos. 1.51) Gasdüse Keramik 47,0 mm Gr. 5 (8 x 47 mm)	10	1 Stück	0,90
803241	(Pos. 1.51) Gasdüse Keramik 47,0 mm Gr. 6 (9,5 x 47 mm)	10	1 Stück	0,90
803242	(Pos. 1.51) Gasdüse Keramik 47,0 mm Gr. 7 (11 x 47 mm)	10	1 Stück	0,90
803243	(Pos. 1.51) Gasdüse Keramik 47,0 mm Gr. 8 (12,5 x 47 mm)	10	1 Stück	0,90
803244	(Pos. 1.61) Adapter für Gaslinsenausführung	10	1 Stück	1,21
803249	(ohne Abb.) Spezialadapter	10	1 Stück	2,58
803250	(Pos. 1.73) Spannhülsegehäuse Ø 0,5-1,0 mm	5	1 Stück	6,48
803251	(Pos. 1.73) Spannhülsegehäuse Ø 1,6 mm	5	1 Stück	6,48
803252	(Pos. 1.73) Spannhülsegehäuse Ø 2,0-2,4 mm	5	1 Stück	6,48
803253	(Pos. 1.73) Spannhülsegehäuse Ø 3,2 mm	5	1 Stück	6,48
803278	(Pos. 1.81) Gasdüse Keramik 42,0 mm Gr. 4, Gaslinsenausführung	10	1 Stück	1,51
803279	(Pos. 1.81) Gasdüse Keramik 42,0 mm Gr. 5, Gaslinsenausführung	10	1 Stück	1,51
803280	(Pos. 1.81) Gasdüse Keramik 42,0 mm Gr. 6, Gaslinsenausführung	10	1 Stück	1,51
803281	(Pos. 1.81) Gasdüse Keramik 42,0 mm Gr. 7, Gaslinsenausführung	10	1 Stück	1,51
803282	(Pos. 1.81) Gasdüse Keramik 42,0 mm Gr. 8, Gaslinsenausführung	10	1 Stück	1,51

■ Für diese Produkte werden ggf. aktuelle Rohmaterial- und Teuerungszuschläge zusätzlich berechnet.



■ **Ausführung:** TIG-Brenner in luft- oder flüssiggekühlter Ausführung • Ergonomische Griffschale (Grip) für hohe Griffsicherheit und besseres Feeling • "Little"-Ausführungen mit noch kleinerer Griffschale für optimales Handling in schwer zugänglichen Bauteilen • Kurzes Kugelgelenk für optimalen Bewegungsradius und ideales Handling • Modulare Schalt- und Regelfunktion im Griff • High-Flex-Lederausführung - leicht und flexibel • Verschleißteile kompatibel zum internationalen Standard • Technische Daten nach EN 60 974-7 • Wahlweise in 4 m oder 8 m - andere Längen auf Anfrage • Lieferumfang ohne Verschleißteile (Bestückung separat bestellen) • Anschlüsse maschinenseitig nicht definiert (bitte Maschinentypen angeben)

Art.-Nr. Bezeichnung	VE	ME	EUR/ME
803393 WIG-Brenner Abitig Grip 9 Little/4 m	1	1 Stück	108,00
803394 WIG-Brenner Abitig Grip 9 Little/8 m	1	1 Stück	141,60
803375 WIG-Schweißbrenner Abitig Grip 9/4 m	1	1 Stück	108,00
803376 WIG-Schweißbrenner Abitig Grip 9/8 m	1	1 Stück	141,60
803395 WIG-Brenner Abitig 20 Grip Little/4 m	1	1 Stück	135,85
803396 WIG-Brenner Abitig 20 Grip Little/8 m	1	1 Stück	172,70
803377 WIG-Schweißbrenner Abitig 20 Grip/4 m	1	1 Stück	135,85
803378 WIG-Schweißbrenner Abitig 20 Grip/8 m	1	1 Stück	172,70
803288 (Pos. 1.11) Isolierkappe	10	1 Stück	0,75
803256 (Pos. 1.21) Brennerkappe lang	10	1 Stück	2,99
803254 (Pos. 1.22) Brennerkappe kurz	5	1 Stück	1,61
803255 (Pos. 1.23) Brennerkappe mittel	5	1 Stück	1,73
803257 (Pos. 1.3) Spannhülse 25,00 mm Ø 1,0 mm	10	1 Stück	1,15
803258 (Pos. 1.3) Spannhülse 25,00 mm Ø 1,6 mm	10	1 Stück	1,15
803259 (Pos. 1.3) Spannhülse 25,00 mm Ø 2,4 mm	10	1 Stück	1,15
803260 (Pos. 1.3) Spannhülse 25,00 mm Ø 3,2 mm	10	1 Stück	1,15
803261 (Pos. 1.4) Spannhülsegehäuse Ø 0,5-1,0 mm	5	1 Stück	2,32
803262 (Pos. 1.4) Spannhülsegehäuse Ø 1,6 mm	5	1 Stück	2,32
803263 (Pos. 1.4) Spannhülsegehäuse Ø 2,4 mm	5	1 Stück	2,32
803264 (Pos. 1.4) Spannhülsegehäuse Ø 3,2 mm	5	1 Stück	2,32
803265 (Pos. 1.51) Gasdüse Keramik 30,0 mm Gr. 4 (6,5 x 30 mm)	10	1 Stück	0,90
803266 (Pos. 1.51) Gasdüse Keramik 30,0 mm Gr. 5 (8 x 30 mm)	10	1 Stück	0,90
803267 (Pos. 1.51) Gasdüse Keramik 30,0 mm Gr. 6 (9,5 x 30 mm)	10	1 Stück	0,90
803268 (Pos. 1.51) Gasdüse Keramik 30,0 mm Gr. 7 (11 x 30 mm)	10	1 Stück	0,90
803269 (Pos. 1.51) Gasdüse Keramik 30,0 mm Gr. 8 (12,5 x 30 mm)	10	1 Stück	0,90
803270 (Pos. 1.61) Spannhülsegehäuse Ø 0,5-1,0 mm	5	1 Stück	6,84
803271 (Pos. 1.61) Spannhülsegehäuse Ø 1,6 mm	5	1 Stück	6,84
803272 (Pos. 1.61) Spannhülsegehäuse Ø 2,4 mm	5	1 Stück	6,84
803273 (Pos. 1.61) Spannhülsegehäuse Ø 3,2 mm	5	1 Stück	6,84
803274 (Pos. 1.62) Gasdüse Keramik 25,5 mm Gr. 4, Gaslinsenausführung	10	1 Stück	0,98
803275 (Pos. 1.62) Gasdüse Keramik 25,5 mm Gr. 5, Gaslinsenausführung	10	1 Stück	0,98
803276 (Pos. 1.62) Gasdüse Keramik 25,5 mm Gr. 6, Gaslinsenausführung	10	1 Stück	0,98
803277 (Pos. 1.62) Gasdüse Keramik 25,5 mm Gr. 7, Gaslinsenausführung	10	1 Stück	0,98

■ Für diese Produkte werden ggf. aktuelle Rohmaterial- und Teuerungszuschläge zusätzlich berechnet.



WIG-Schweißbrenner Abitig® Grip 18 SC



■ **Ausführung:** TIG-Brenner in luft- oder flüssiggekühlter Ausführung • Ergonomische Griffschale (Grip) für hohe Griffsicherheit und besseres Feeling • "Little"-Ausführungen mit noch kleinerer Griffschale für optimales Handling in schwer zugänglichen Bauteilen • Kurzes Kugelgelenk für optimalen Bewegungsradius und ideales Handling • Modulare Schalt- und Regelfunktion im Griff • High-Flex-Lederausführung - leicht und flexibel • Verschleißteile kompatibel zum internationalen Standard • Technische Daten nach EN 60 974-7 • Wahlweise in 4 m oder 8 m - andere Längen auf Anfrage • Lieferumfang ohne Verschleißteile (separat bestellen) • Anschlüsse maschinenseitig nicht definiert (bitte Maschinentype angeben)

Art.-Nr.	Bezeichnung	VE	ME	EUR/ME
1803373	WIG-Schweißbrenner Abitig Grip 18 SC/4 m	1	1 Stück	156,20
1803374	WIG-Schweißbrenner Abitig Grip 18 SC/8 m	1	1 Stück	194,30
1803292	(Pos. 1.11) Isolierring	5	1 Stück	5,22
1803290	(Pos. 1.21) Brennerkappe lang	5	1 Stück	4,16
1803291	(Pos. 1.22) Brennerkappe kurz	5	1 Stück	3,33
1803284	(Pos. 1.31) Spannhülse 50,00 mm Ø 1,0 mm	10	1 Stück	1,15
1803285	(Pos. 1.31) Spannhülse 50,00 mm Ø 1,6 mm	10	1 Stück	1,15
1803286	(Pos. 1.31) Spannhülse 50,00 mm Ø 2,4 mm	10	1 Stück	1,15
1803287	(Pos. 1.31) Spannhülse 50,00 mm Ø 3,2 mm	10	1 Stück	1,15
1803293	(Pos. 1.32) Spannhülse HL 49,0 mm SC Ø 3,2 mm	1	1 Stück	6,04
1803294	(Pos. 1.32) Spannhülse HL 49,0 mm SC Ø 4,0 mm	1	1 Stück	6,04
1803295	(Pos. 1.32) Spannhülse HL 49,0 mm SC Ø 4,8 mm	1	1 Stück	6,04
1803296	(Pos. 1.41) Spannhülsegehäuse Ø 0,5-3,2 mm	1	1 Stück	7,65
1803297	(Pos. 1.42) Spannhülsegehäuse HL Ø 3,2-4,8 mm	1	1 Stück	7,65
1803278	(Pos. 1.51) Gasdüse Keramik 42,0 mm Gr. 4, Gaslinsenausführung	10	1 Stück	1,51
1803279	(Pos. 1.51) Gasdüse Keramik 42,0 mm Gr. 5, Gaslinsenausführung	10	1 Stück	1,51
1803280	(Pos. 1.51) Gasdüse Keramik 42,0 mm Gr. 6, Gaslinsenausführung	10	1 Stück	1,51
1803281	(Pos. 1.51) Gasdüse Keramik 42,0 mm Gr. 7, Gaslinsenausführung	10	1 Stück	1,51
1803282	(Pos. 1.51) Gasdüse Keramik 42,0 mm Gr. 8, Gaslinsenausführung	10	1 Stück	1,51
1803283	(Pos. 1.51) Gasdüse Keramik 42,0 mm Gr. 12, Gaslinsenausführung	10	1 Stück	1,51
1803298	(Pos. 1.7) Spannhülsegehäuse mit Gaslinse Ø 1,0 mm	1	1 Stück	17,40
1803299	(Pos. 1.7) Spannhülsegehäuse mit Gaslinse Ø 1,6 mm	1	1 Stück	17,40
1803300	(Pos. 1.7) Spannhülsegehäuse mit Gaslinse Ø 2,4 mm	1	1 Stück	17,40
1803301	(Pos. 1.7) Spannhülsegehäuse mit Gaslinse Ø 3,2 mm	1	1 Stück	17,40
1803302	(Pos. 1.7) Spannhülsegehäuse mit Gaslinse Ø 4,0 mm	1	1 Stück	17,40
1803303	(Pos. 1.7) Spannhülsegehäuse mit Gaslinse Ø 4,8 mm	1	1 Stück	17,40

■ Für diese Produkte werden ggf. aktuelle Rohmaterial- und Teuerungszuschläge zusätzlich berechnet.

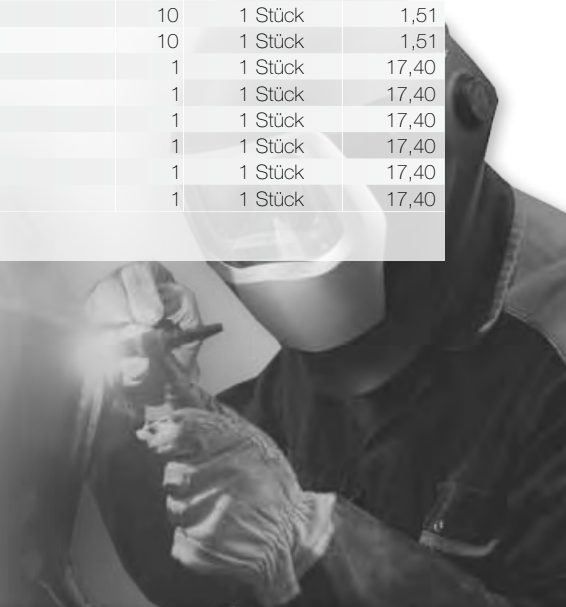



■ **Ausführung:** TIG-Brenner in luft- oder flüssiggekühlter Ausführung • Ergonomische Griffschale (Grip) für hohe Griffsicherheit und besseres Feeling • "Little"-Ausführungen mit noch kleinerer Griffschale für optimales Handling in schwer zugänglichen Bauteilen • Kurzes Kugelgelenk für optimalen Bewegungsradius und ideales Handling • Modulare Schalt- und Regelfunktion im Griff • High-Flex-Lederausführung - leicht und flexibel • Verschleißteile kompatibel zum internationalen Standard • Technische Daten nach EN 60 974-7 • Wahlweise in 4 m oder 8 m - andere Längen auf Anfrage • Lieferumfang ohne Verschleißteile (Bestückung separat bestellen) • Anschlüsse maschinenseitig nicht definiert (bitte Maschinentypen angeben)

Art.-Nr. Bezeichnung	VE	ME	EUR/ME
1803385 WIG-Schweißbrenner Abitig 150/4 m	1	1 Stück	153,75
1803386 WIG-Schweißbrenner Abitig 150/8 m	1	1 Stück	204,35
1803389 WIG-Schweißbrenner Abitig 260W/4 m	1	1 Stück	187,20
1803390 WIG-Schweißbrenner Abitig 260W/8 m	1	1 Stück	250,20
1803310 (Pos. 1.21) Brennerkappe kurz	1	1 Stück	5,56
1803309 (ohne Abb.) Brennerkappe mittel	1	1 Stück	5,99
1803342 (Pos. 1.23) Brennerkappe lang	1	1 Stück	6,74
1803355 (Pos. 1.31) Isolator	1	1 Stück	2,00
1803343 (Pos. 1.41) Elektrodenhalter 35,00 mm Ø 1,0 mm	1	1 Stück	5,67
1803344 (Pos. 1.41) Elektrodenhalter 35,00 mm Ø 1,6 mm	1	1 Stück	5,67
1803345 (Pos. 1.41) Elektrodenhalter 35,00 mm Ø 2,4 mm	1	1 Stück	5,67
1803346 (Pos. 1.41) Elektrodenhalter 35,00 mm Ø 3,2 mm	1	1 Stück	5,67
1803347 (Pos. 1.41) Elektrodenhalter 35,00 mm Ø 2,0 mm	1	1 Stück	5,67
1803356 (Pos. 1.52) Gasdüse Keramik NW6,5 Standard 26 mm Ø 6,5 mm	10	1 Stück	1,78
1803357 (Pos. 1.52) Gasdüse Keramik NW8 Standard 26 mm Ø 8,0 mm	10	1 Stück	1,78
1803358 (Pos. 1.52) Gasdüse Keramik NW9,5 Standard 26 mm Ø 10,0 mm	10	1 Stück	1,78
1803359 (Pos. 1.52) Gasdüse Keramik NW11 Standard 26 mm Ø 11,5 mm	10	1 Stück	1,78
1803360 (Pos. 1.52) Gasdüse Keramik NW6,5 lang Standard 36 mm Ø 6,5 mm	10	1 Stück	2,11
1803361 (Pos. 1.52) Gasdüse Keramik NW8 lang Standard 36 mm Ø 8,0 mm	10	1 Stück	2,11
1803362 (Pos. 1.52) Gasdüse Keramik NW9,5 lang Standard 36 mm Ø 10,0 mm	10	1 Stück	2,11
1803363 (Pos. 1.52) Gasdüse Keramik NW11 lang Standard 36 mm Ø 11,5 mm	10	1 Stück	2,11
1803348 (Pos. 1.71) Gasdiffusor 33,00 mm Ø 1,0 mm	1	1 Stück	15,55
1803349 (Pos. 1.71) Gasdiffusor 33,00 mm Ø 1,6 mm	1	1 Stück	15,55
1803350 (Pos. 1.71) Gasdiffusor 33,00 mm Ø 2,4 mm	1	1 Stück	15,55
1803351 (Pos. 1.71) Gasdiffusor 33,00 mm Ø 3,2 mm	1	1 Stück	15,55
1803352 (Pos. 1.71) Gasdiffusor 33,00 mm Ø 2,0 mm	1	1 Stück	15,55
1803329 (Pos. 1.74) Gasdiffusor Ø 1,6 mm	1	1 Stück	36,36
1803330 (Pos. 1.74) Gasdiffusor Ø 2,4 mm	1	1 Stück	36,36
1803331 (Pos. 1.74) Gasdiffusor Ø 3,2 mm	1	1 Stück	36,36
1803354 (Pos. 1.75) Isolator für Gasdiffusor-Ausführung	1	1 Stück	18,73
1803353 (Pos. 1.76) Adapterring für Gasdiffusor	1	1 Stück	6,40
1803364 (Pos. 1.81) Gasdüse Keramik NW12,5 für Gasdiffusor 50,0 mm Ø 12,5 mm	10	1 Stück	2,54
1803365 (Pos. 1.81) Gasdüse Keramik NW16 für Gasdiffusor 50,0 mm Ø 16,0 mm	10	1 Stück	2,54
1803366 (Pos. 1.81) Gasdüse Keramik NW19,5 für Gasdiffusor 50,0 mm Ø 19,5 mm	10	1 Stück	2,54

■ Für diese Produkte werden ggf. aktuelle Rohmaterial- und Teuerungszuschläge zusätzlich berechnet.

WIG-Schweißbrenner Abitig® Grip 200/450W



■ **Ausführung:** TIG-Brenner in luft- oder flüssiggekühlter Ausführung • Ergonomische Griffschale (Grip) für hohe Griffsicherheit und besseres Feeling • "Little"-Ausführungen mit noch kleinerer Griffschale für optimales Handling in schwer zugänglichen Bauteilen • Kurzes Kugelgelenk für optimalen Bewegungsradius und ideales Handling • Modulare Schalt- und Regelfunktion im Griff • High-Flex-Lederausführung - leicht und flexibel • Verschleißteile kompatibel zum internationalen Standard • Technische Daten nach EN 60 974-7 • Wahlweise in 4 m oder 8 m - andere Längen auf Anfrage • Lieferumfang ohne Verschleißteile (separat bestellen) • Anschlüsse maschinenseitig nicht definiert (bitte Maschinentype angeben)

Art.-Nr.	Bezeichnung	VE	ME	EUR/ME
803387	WIG-Schweißbrenner Abitig 200/4 m	1	1 Stück	157,75
803388	WIG-Schweißbrenner Abitig 200/8 m	1	1 Stück	215,85
803391	WIG-Schweißbrenner Abitig 450W/4 m	1	1 Stück	193,40
803392	WIG-Schweißbrenner Abitig 450W/8 m	1	1 Stück	263,20
803312	(Pos. 1.24) Brennerkappe kurz	1	1 Stück	5,28
803311	(Pos. 1.25) Brennerkappe lang	1	1 Stück	9,35
803336	(Pos. 1.32) Isolator	1	1 Stück	6,49
803319	(Pos. 1.42) Elektrodenhalter 56,00 mm Ø 1,6 mm	1	1 Stück	6,49
803320	(Pos. 1.42) Elektrodenhalter 56,00 mm Ø 2,4 mm	1	1 Stück	6,49
803321	(Pos. 1.42) Elektrodenhalter 56,00 mm Ø 3,2 mm	1	1 Stück	6,49
803322	(Pos. 1.42) Elektrodenhalter 56,00 mm Ø 4,0 mm	1	1 Stück	6,49
803323	(Pos. 1.42) Elektrodenhalter 56,00 mm Ø 4,8 mm	1	1 Stück	6,49
803324	(Pos. 1.42) Elektrodenhalter 56,00 mm Ø 2,0 mm	1	1 Stück	6,49
803325	(Pos. 1.53) Gasdüse Keramik NW7,5 Standard 37 mm Ø 7,5 mm	10	1 Stück	1,94
803326	(Pos. 1.53) Gasdüse Keramik NW10 Standard 37 mm Ø 10,0 mm	10	1 Stück	1,94
803327	(Pos. 1.53) Gasdüse Keramik NW13 Standard 37 mm Ø 13,0 mm	10	1 Stück	1,94
803328	(Pos. 1.53) Gasdüse Keramik NW15 Standard 37 mm Ø 15,0 mm	10	1 Stück	1,94
803334	(Pos. 1.53) Gasdüse Keramik NW13 Standard 37 mm - verstärkt Ø 13,0 mm	10	1 Stück	2,05
803335	(Pos. 1.53) Gasdüse Keramik NW15 Standard 37 mm - verstärkt Ø 15,0 mm	10	1 Stück	2,05
803338	(Pos. 1.54) Gasdüse Keramik NW7,5 lang Standard 52 mm Ø 7,5 mm	10	1 Stück	2,28
803339	(Pos. 1.54) Gasdüse Keramik NW10 lang Standard 52 mm Ø 10,0 mm	10	1 Stück	2,28
803340	(Pos. 1.54) Gasdüse Keramik NW13 lang Standard 52 mm Ø 13,0 mm	10	1 Stück	2,28
803341	(Pos. 1.54) Gasdüse Keramik NW15 lang Standard 52 mm Ø 15,0 mm	10	1 Stück	2,28
803313	(Pos. 1.72) Gasdiffusor 47,00 mm Ø 1,6 mm	1	1 Stück	16,32
803318	(Pos. 1.72) Gasdiffusor 47,00 mm Ø 2,0 mm	1	1 Stück	16,32
803314	(Pos. 1.72) Gasdiffusor 47,00 mm Ø 2,4 mm	1	1 Stück	16,32
803315	(Pos. 1.72) Gasdiffusor 47,00 mm Ø 3,2 mm	1	1 Stück	16,32
803316	(Pos. 1.72) Gasdiffusor 47,00 mm Ø 4,0 mm	1	1 Stück	16,32
803317	(Pos. 1.72) Gasdiffusor 47,00 mm Ø 4,8 mm	1	1 Stück	16,32
803337	(Pos. 1.73) Isolator für Gasdiffusor-Ausführung	1	1 Stück	19,76
803329	(Pos. 1.74) Gasdiffusor Ø 1,6 mm	1	1 Stück	36,36
803330	(Pos. 1.74) Gasdiffusor Ø 2,4 mm	1	1 Stück	36,36
803331	(Pos. 1.74) Gasdiffusor Ø 3,2 mm	1	1 Stück	36,36
803332	(Pos. 1.74) Gasdiffusor Ø 4,0 mm	1	1 Stück	36,36
803333	(Pos. 1.74) Gasdiffusor Ø 4,8 mm	1	1 Stück	36,36
803364	(Pos. 1.81) Gasdüse Keramik NW12,5 für Gasdiffusor 50,0 mm Ø 12,5 mm	10	1 Stück	2,54
803365	(Pos. 1.81) Gasdüse Keramik NW16 für Gasdiffusor 50,0 mm Ø 16,0 mm	10	1 Stück	2,54
803366	(Pos. 1.81) Gasdüse Keramik NW19,5 für Gasdiffusor 50,0 mm Ø 19,5 mm	10	1 Stück	2,54

■ Für diese Produkte werden ggf. aktuelle Rohmaterial- und Teuerungszuschläge zusätzlich berechnet.

Brennerkappen

■ Brennerkappen für Abitig® Grip 17/18/18 SC/26

Art.-Nr. Bezeichnung	VE	ME	EUR/ME
1803290 Brennerkappe lang	5	1 Stück	4,16

■ Brennerkappen für Abitig® Grip 17/18/18 SC/26

Art.-Nr. Bezeichnung	VE	ME	EUR/ME
1803291 Brennerkappe kurz	5	1 Stück	3,33

■ Brennerkappen für Abitig® Grip 9/20

Art.-Nr. Bezeichnung	VE	ME	EUR/ME
1803256 Brennerkappe lang	10	1 Stück	2,99

■ Brennerkappen für Abitig® Grip 9/20

Art.-Nr. Bezeichnung	VE	ME	EUR/ME
1803254 Brennerkappe kurz	5	1 Stück	1,61

■ Brennerkappen für Abitig® Grip 9/20

Art.-Nr. Bezeichnung	VE	ME	EUR/ME
1803255 Brennerkappe mittel	5	1 Stück	1,73

■ Brennerkappen für Abitig® Grip 150/260W

Art.-Nr. Bezeichnung	VE	ME	EUR/ME
1803310 Brennerkappe kurz	1	1 Stück	5,56

■ Brennerkappen für Abitig® Grip 150/260W

Art.-Nr. Bezeichnung	VE	ME	EUR/ME
1803309 Brennerkappe mittel	1	1 Stück	5,99

■ Brennerkappen für Abitig® Grip 150/260W

Art.-Nr. Bezeichnung	VE	ME	EUR/ME
1803342 Brennerkappe lang	1	1 Stück	6,74

■ Brennerkappen für Abitig® Grip 200/450W

Art.-Nr. Bezeichnung	VE	ME	EUR/ME
1803312 Brennerkappe kurz	1	1 Stück	5,28

■ Brennerkappen für Abitig® Grip 200/450W

Art.-Nr. Bezeichnung	VE	ME	EUR/ME
1803311 Brennerkappe lang	1	1 Stück	9,35



1803290



1803291



1803256



1803254



1803255



1803310



1803342



1803312



1803311

Spannhülsen

■ Spannhülsen für Abitig® Grip 9/20

Art.-Nr. Bezeichnung	VE	ME	EUR/ME
1803257 Spannhülse 25,00 mm Ø 1,0 mm	10	1 Stück	1,15
1803258 Spannhülse 25,00 mm Ø 1,6 mm	10	1 Stück	1,15
1803259 Spannhülse 25,00 mm Ø 2,4 mm	10	1 Stück	1,15
1803260 Spannhülse 25,00 mm Ø 3,2 mm	10	1 Stück	1,15

■ Hochleistungs-Spannhülsen für Abitig® Grip 18 SC

Art.-Nr. Bezeichnung	VE	ME	EUR/ME
1803293 Spannhülse HL 49,0 mm SC Ø 3,2 mm	1	1 Stück	6,04
1803294 Spannhülse HL 49,0 mm SC Ø 4,0 mm	1	1 Stück	6,04
1803295 Spannhülse HL 49,0 mm SC Ø 4,8 mm	1	1 Stück	6,04

■ Spannhülsen für Abitig® Grip 17/18/18 SC/26

Art.-Nr. Bezeichnung	VE	ME	EUR/ME
1803284 Spannhülse 50,00 mm Ø 1,0 mm	10	1 Stück	1,15
1803285 Spannhülse 50,00 mm Ø 1,6 mm	10	1 Stück	1,15
1803286 Spannhülse 50,00 mm Ø 2,4 mm	10	1 Stück	1,15
1803287 Spannhülse 50,00 mm Ø 3,2 mm	10	1 Stück	1,15

■ Für diese Produkte werden ggf. aktuelle Rohmaterial- und Teuerungszuschläge zusätzlich berechnet.



1803257



1803293



1803284



1803245



1803250



1803261

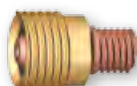

1803270



1803296



1803297



1803298



1803239



1803265

Spannhülsegehäuse

■ Spannhülsegehäuse für Abitig® Grip 17/18/26

Art.-Nr.	Bezeichnung	VE	ME	EUR/ME
1803245	Spannhülsegehäuse Ø 0,5-1,2 mm	5	1 Stück	2,32
1803246	Spannhülsegehäuse Ø 1,6 mm	5	1 Stück	2,32
1803247	Spannhülsegehäuse Ø 2,0-2,4 mm	5	1 Stück	2,32
1803248	Spannhülsegehäuse Ø 3,2 mm	5	1 Stück	2,32

■ Spannhülsegehäuse für Abitig® Grip 17/18/26

Art.-Nr.	Bezeichnung	VE	ME	EUR/ME
1803250	Spannhülsegehäuse Ø 0,5-1,0 mm	5	1 Stück	6,48
1803251	Spannhülsegehäuse Ø 1,6 mm	5	1 Stück	6,48
1803252	Spannhülsegehäuse Ø 2,0-2,4 mm	5	1 Stück	6,48
1803253	Spannhülsegehäuse Ø 3,2 mm	5	1 Stück	6,48

■ Spannhülsegehäuse für Abitig® Grip 9/20

Art.-Nr.	Bezeichnung	VE	ME	EUR/ME
1803261	Spannhülsegehäuse Ø 0,5-1,0 mm	5	1 Stück	2,32
1803262	Spannhülsegehäuse Ø 1,6 mm	5	1 Stück	2,32
1803263	Spannhülsegehäuse Ø 2,4 mm	5	1 Stück	2,32
1803264	Spannhülsegehäuse Ø 3,2 mm	5	1 Stück	2,32

■ Spannhülsegehäuse für Abitig® Grip 9/20

Art.-Nr.	Bezeichnung	VE	ME	EUR/ME
1803270	Spannhülsegehäuse Ø 0,5-1,0 mm	5	1 Stück	6,84
1803271	Spannhülsegehäuse Ø 1,6 mm	5	1 Stück	6,84
1803272	Spannhülsegehäuse Ø 2,4 mm	5	1 Stück	6,84
1803273	Spannhülsegehäuse Ø 3,2 mm	5	1 Stück	6,84

■ Spannhülsegehäuse für Abitig® Grip 18 SC

Art.-Nr.	Bezeichnung	VE	ME	EUR/ME
1803296	Spannhülsegehäuse Ø 0,5-3,2 mm	1	1 Stück	7,65

■ Spannhülsegehäuse für Abitig® Grip 18 SC

Art.-Nr.	Bezeichnung	VE	ME	EUR/ME
1803297	Spannhülsegehäuse HL Ø 3,2-4,8 mm	1	1 Stück	7,65

■ Spannhülsegehäuse für Abitig® Grip 18 SC

Art.-Nr.	Bezeichnung	VE	ME	EUR/ME
1803298	Spannhülsegehäuse mit Gaslinse Ø 1,0 mm	1	1 Stück	17,40
1803299	Spannhülsegehäuse mit Gaslinse Ø 1,6 mm	1	1 Stück	17,40
1803300	Spannhülsegehäuse mit Gaslinse Ø 2,4 mm	1	1 Stück	17,40
1803301	Spannhülsegehäuse mit Gaslinse Ø 3,2 mm	1	1 Stück	17,40
1803302	Spannhülsegehäuse mit Gaslinse Ø 4,0 mm	1	1 Stück	17,40
1803303	Spannhülsegehäuse mit Gaslinse Ø 4,8 mm	1	1 Stück	17,40

Gasdüsen Keramik

■ Keramische Gasdüsen für Abitig® Grip 17/18/26

Art.-Nr.	Bezeichnung	VE	ME	EUR/ME
1803239	Gasdüse Keramik 47,0 mm Gr. 4 (6,5 x 47 mm)	10	1 Stück	0,90
1803240	Gasdüse Keramik 47,0 mm Gr. 5 (8 x 47 mm)	10	1 Stück	0,90
1803241	Gasdüse Keramik 47,0 mm Gr. 6 (9,5 x 47 mm)	10	1 Stück	0,90
1803242	Gasdüse Keramik 47,0 mm Gr. 7 (11 x 47 mm)	10	1 Stück	0,90
1803243	Gasdüse Keramik 47,0 mm Gr. 8 (12,5 x 47 mm)	10	1 Stück	0,90

■ Keramische Gasdüsen für Abitig® Grip 9/20

Art.-Nr.	Bezeichnung	VE	ME	EUR/ME
1803265	Gasdüse Keramik 30,0 mm Gr. 4 (6,5 x 30 mm)	10	1 Stück	0,90
1803266	Gasdüse Keramik 30,0 mm Gr. 5 (8 x 30 mm)	10	1 Stück	0,90
1803267	Gasdüse Keramik 30,0 mm Gr. 6 (9,5 x 30 mm)	10	1 Stück	0,90
1803268	Gasdüse Keramik 30,0 mm Gr. 7 (11 x 30 mm)	10	1 Stück	0,90
1803269	Gasdüse Keramik 30,0 mm Gr. 8 (12,5 x 30 mm)	10	1 Stück	0,90

■ Für diese Produkte werden ggf. aktuelle Rohmaterial- und Teuerungszuschläge zusätzlich berechnet.

Gasdüsen Keramik

■ Keramische Gasdüsen für Abitig® Grip 9/20

Art.-Nr. Bezeichnung	VE	ME	EUR/ME
1803274 Gasdüse Keramik 25,5 mm Gr. 4, Gaslinsenausführung	10	1 Stück	0,98
1803275 Gasdüse Keramik 25,5 mm Gr. 5, Gaslinsenausführung	10	1 Stück	0,98
1803276 Gasdüse Keramik 25,5 mm Gr. 6, Gaslinsenausführung	10	1 Stück	0,98
1803277 Gasdüse Keramik 25,5 mm Gr. 7, Gaslinsenausführung	10	1 Stück	0,98



1803274

■ Keramische Gasdüsen für Abitig® Grip 18 SC

Art.-Nr. Bezeichnung	VE	ME	EUR/ME
1803283 Gasdüse Keramik 42,0 mm Gr. 12, Gaslinsenausführung	10	1 Stück	1,51

■ Keramische Gasdüsen für Abitig® Grip 150/260W

Art.-Nr. Bezeichnung	VE	ME	EUR/ME
1803356 Gasdüse Keramik NW6,5 Standard 26 mm Ø 6,5 mm	10	1 Stück	1,78
1803357 Gasdüse Keramik NW8 Standard 26 mm Ø 8,0 mm	10	1 Stück	1,78
1803358 Gasdüse Keramik NW9,5 Standard 26 mm Ø 10,0 mm	10	1 Stück	1,78
1803359 Gasdüse Keramik NW11 Standard 26 mm Ø 11,5 mm	10	1 Stück	1,78
1803360 Gasdüse Keramik NW6,5 lang Standard 36 mm Ø 6,5 mm	10	1 Stück	2,11
1803361 Gasdüse Keramik NW8 lang Standard 36 mm Ø 8,0 mm	10	1 Stück	2,11
1803362 Gasdüse Keramik NW9,5 lang Standard 36 mm Ø 10,0 mm	10	1 Stück	2,11
1803363 Gasdüse Keramik NW11 lang Standard 36 mm Ø 11,5 mm	10	1 Stück	2,11



1803356

■ Keramische Gasdüsen für Abitig® Grip 200/450W

Art.-Nr. Bezeichnung	VE	ME	EUR/ME
1803325 Gasdüse Keramik NW7,5 Standard 37 mm Ø 7,5 mm	10	1 Stück	1,94
1803326 Gasdüse Keramik NW10 Standard 37 mm Ø 10,0 mm	10	1 Stück	1,94
1803327 Gasdüse Keramik NW13 Standard 37 mm Ø 13,0 mm	10	1 Stück	1,94
1803328 Gasdüse Keramik NW15 Standard 37 mm Ø 15,0 mm	10	1 Stück	1,94
1803334 Gasdüse Keramik NW13 Standard 37 mm - verstärkt Ø 13,0 mm	10	1 Stück	2,05
1803335 Gasdüse Keramik NW15 Standard 37 mm - verstärkt Ø 15,0 mm	10	1 Stück	2,05



1803325

■ Keramische Gasdüsen für Abitig® Grip 200/450W

Art.-Nr. Bezeichnung	VE	ME	EUR/ME
1803338 Gasdüse Keramik NW7,5 lang Standard 52 mm Ø 7,5 mm	10	1 Stück	2,28
1803339 Gasdüse Keramik NW10 lang Standard 52 mm Ø 10,0 mm	10	1 Stück	2,28
1803340 Gasdüse Keramik NW13 lang Standard 52 mm Ø 13,0 mm	10	1 Stück	2,28
1803341 Gasdüse Keramik NW15 lang Standard 52 mm Ø 15,0 mm	10	1 Stück	2,28



1803338

■ Keramische Gasdüsen für Abitig® Grip 17/18/18 SC/26

Art.-Nr. Bezeichnung	VE	ME	EUR/ME
1803278 Gasdüse Keramik 42,0 mm Gr. 4, Gaslinsenausführung	10	1 Stück	1,51
1803279 Gasdüse Keramik 42,0 mm Gr. 5, Gaslinsenausführung	10	1 Stück	1,51
1803280 Gasdüse Keramik 42,0 mm Gr. 6, Gaslinsenausführung	10	1 Stück	1,51
1803281 Gasdüse Keramik 42,0 mm Gr. 7, Gaslinsenausführung	10	1 Stück	1,51
1803282 Gasdüse Keramik 42,0 mm Gr. 8, Gaslinsenausführung	10	1 Stück	1,51



1803278

■ Keramische Gasdüsen für Abitig® Grip 150/200/260W/450W

Art.-Nr. Bezeichnung	VE	ME	EUR/ME
1803364 Gasdüse Keramik NW12,5 für Gasdiffusor 50,0 mm Ø 12,5 mm	10	1 Stück	2,54
1803365 Gasdüse Keramik NW16 für Gasdiffusor 50,0 mm Ø 16,0 mm	10	1 Stück	2,54
1803366 Gasdüse Keramik NW19,5 für Gasdiffusor 50,0 mm Ø 19,5 mm	10	1 Stück	2,54



1803364

Elektrodenhalter

■ Elektrodenhalter für Abitig® Grip 150/260W

Art.-Nr. Bezeichnung	VE	ME	EUR/ME
1803343 Elektrodenhalter 35,00 mm Ø 1,0 mm	1	1 Stück	5,67
1803344 Elektrodenhalter 35,00 mm Ø 1,6 mm	1	1 Stück	5,67
1803345 Elektrodenhalter 35,00 mm Ø 2,4 mm	1	1 Stück	5,67
1803346 Elektrodenhalter 35,00 mm Ø 3,2 mm	1	1 Stück	5,67
1803347 Elektrodenhalter 35,00 mm Ø 2,0 mm	1	1 Stück	5,67



1803343

■ Für diese Produkte werden ggf. aktuelle Rohmaterial- und Teuerungszuschläge zusätzlich berechnet.

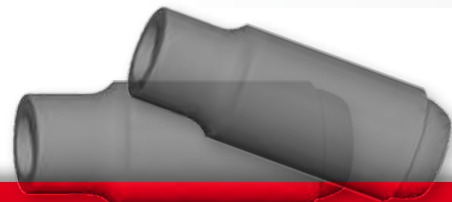



1803319



1803348



1803313



1803332



1803329



1803355



1803354



1803336



1803337

Elektrodenhalter

■ Elektrodenhalter für Abitig® Grip 200/450W

Art.-Nr.	Bezeichnung	VE	ME	EUR/ME
1803319	Elektrodenhalter 56,00 mm Ø 1,6 mm	1	1 Stück	6,49
1803320	Elektrodenhalter 56,00 mm Ø 2,4 mm	1	1 Stück	6,49
1803321	Elektrodenhalter 56,00 mm Ø 3,2 mm	1	1 Stück	6,49
1803322	Elektrodenhalter 56,00 mm Ø 4,0 mm	1	1 Stück	6,49
1803323	Elektrodenhalter 56,00 mm Ø 4,8 mm	1	1 Stück	6,49
1803324	Elektrodenhalter 56,00 mm Ø 2,0 mm	1	1 Stück	6,49

Gasdiffusoren

■ Gasdiffusoren für Abitig® Grip 150/260W

Art.-Nr.	Bezeichnung	VE	ME	EUR/ME
1803348	Gasdiffusor 33,00 mm Ø 1,0 mm	1	1 Stück	15,55
1803349	Gasdiffusor 33,00 mm Ø 1,6 mm	1	1 Stück	15,55
1803350	Gasdiffusor 33,00 mm Ø 2,4 mm	1	1 Stück	15,55
1803351	Gasdiffusor 33,00 mm Ø 3,2 mm	1	1 Stück	15,55
1803352	Gasdiffusor 33,00 mm Ø 2,0 mm	1	1 Stück	15,55

■ Gasdiffusoren für Abitig® Grip 200/450W

Art.-Nr.	Bezeichnung	VE	ME	EUR/ME
1803313	Gasdiffusor 47,00 mm Ø 1,6 mm	1	1 Stück	16,32
1803318	Gasdiffusor 47,00 mm Ø 2,0 mm	1	1 Stück	16,32
1803314	Gasdiffusor 47,00 mm Ø 2,4 mm	1	1 Stück	16,32
1803315	Gasdiffusor 47,00 mm Ø 3,2 mm	1	1 Stück	16,32
1803316	Gasdiffusor 47,00 mm Ø 4,0 mm	1	1 Stück	16,32
1803317	Gasdiffusor 47,00 mm Ø 4,8 mm	1	1 Stück	16,32

■ Gasdiffusoren für Abitig® Grip 200/450W

Art.-Nr.	Bezeichnung	VE	ME	EUR/ME
1803332	Gasdiffusor Ø 4,0 mm	1	1 Stück	36,36
1803333	Gasdiffusor Ø 4,8 mm	1	1 Stück	36,36

■ Gasdiffusoren für Abitig® Grip 150/200/260W/450W

Art.-Nr.	Bezeichnung	VE	ME	EUR/ME
1803329	Gasdiffusor Ø 1,6 mm	1	1 Stück	36,36
1803330	Gasdiffusor Ø 2,4 mm	1	1 Stück	36,36
1803331	Gasdiffusor Ø 3,2 mm	1	1 Stück	36,36

Isolatoren

■ Isolatoren für Abitig® Grip 150/260W

Art.-Nr.	Bezeichnung	VE	ME	EUR/ME
1803355	Isolator	1	1 Stück	2,00

■ Isolatoren für Abitig® Grip 150/260W

Art.-Nr.	Bezeichnung	VE	ME	EUR/ME
1803354	Isolator für Gasdiffusor-Ausführung	1	1 Stück	18,73

■ Isolatoren für Abitig® Grip 200/450W

Art.-Nr.	Bezeichnung	VE	ME	EUR/ME
1803336	Isolator	1	1 Stück	6,49

■ Isolatoren für Abitig® Grip 200/450W

Art.-Nr.	Bezeichnung	VE	ME	EUR/ME
1803337	Isolator für Gasdiffusor-Ausführung	1	1 Stück	19,76

■ Für diese Produkte werden ggf. aktuelle Rohmaterial- und Teuerungszuschläge zusätzlich berechnet.

Isolierringe

■ Isolierringe für Abitig® Grip 17/18/26

Art.-Nr. Bezeichnung	VE	ME	EUR/ME
1803289 Isolierring	10	1 Stück	0,83

■ Isolierringe für Abitig® Grip 9/20

Art.-Nr. Bezeichnung	VE	ME	EUR/ME
1803288 Isolierring	10	1 Stück	0,75

■ Isolierringe für Abitig® Grip 18 SC

Art.-Nr. Bezeichnung	VE	ME	EUR/ME
1803292 Isolierring	5	1 Stück	5,22



1803289



1803288



1803292

Adapter

■ Adapter für Abitig® Grip 17/18/26

Art.-Nr. Bezeichnung	VE	ME	EUR/ME
1803249 Spezialadapter	10	1 Stück	2,58

■ Adapter für Abitig® Grip 17/18/26

Art.-Nr. Bezeichnung	VE	ME	EUR/ME
1803244 Adapter für Gaslinsenausführung	10	1 Stück	1,21



1803244

Adapterring

■ Adapterring für Abitig® Grip 150/260W

Art.-Nr. Bezeichnung	VE	ME	EUR/ME
1803353 Adapterring für Gasdiffusor	1	1 Stück	6,40



1803353

■ Für diese Produkte werden ggf. aktuelle Rohmaterial- und Teuerungszuschläge zusätzlich berechnet.





8600003

Verschleißteil-Set "Abitig® 9 + 20"

- **Ausführung:** Erstausrüstung in stabiler Sortimentsbox für WIG-Brenner Abitig® 9 + 20 komplett bestehend aus:
 - je 3x Wolframelektrode "Gold" 1,6 mm (3200307), 2,4 mm (3200308), 3,2 mm (3200309)
 - je 2x Spannhülse SR/DWP 9/20 1,6 mm (1802358) + 2,4 mm (1802359)
 - 1x Spannhülse SR/DWP 9/20 3,2 mm (1802360)
 - je 1x Spannhülsegehäuse 1,6 mm (1803262), 2,4 mm (1803263), 3,2 mm (1803264)
 - je 1x Spannhülsegehäuse für Gaslinse 1,6 mm (1803271), 2,4 mm (1803272), 3,2 mm (1803273)
 - je 1x Brennerkappe kurz (1803254), mittel (1803255), lang (1803256)
 - je 3x keramische Gasdüse Gr. 5 (1803266) + Gr. 7 (1803268)
 - je 3x keramische Gasdüse für Gaslinse Gr. 5 (1803275) + Gr. 7 (1803277)
 - 1x Isolator/Isoliererring (1803288)
 - 1x Sortimentsbox mit 15 Fächern (6400000)

Art.-Nr. Bezeichnung	VE	ME	EUR/ME
8600003 Verschleißteile-Set Abitig 9+20, 37-teilig	1	1 Set	49,00



8600001

Verschleißteil-Set "Abitig® 17 / 18 / 26"

- **Ausführung:** Erstausrüstung in stabiler Sortimentsbox für WIG-Brenner Abitig® 17, 18, 26 komplett bestehend aus:
 - je 3x Wolframelektroden "Gold" 1,6 mm (3200307), 2,4 mm (3200308), 3,2 mm (3200309)
 - je 2x Spannhülsen SR/WP 17 1,6 mm (1803285), 2,4 mm (1803286), 3,2 mm (1803287)
 - je 1x Spannhülsegehäuse 1,6 mm (1803246), 2,4 mm (1803247), 3,2 mm (1803248)
 - je 1x Spannhülsegehäuse Gaslinse 1,6 mm (1803251), 2,4 mm (1803252), 3,2 mm (1803253)
 - je 1x Brennerkappe kurz (1803291) + Standard (1803290)
 - 1x keramische Gasdüse Gr. 4 (1803239)
 - je 2x keramische Gasdüse Gr. 5 (1803240), Gr. 6 (1803241), Gr. 7 (1803242)
 - 1x keramische Gasdüse Gr. 5 (1803279)
 - je 2x keramische Gasdüse Gr. 6 (1803280) + Gr. 7 (1803281)
 - 1x Isoliererring (1803289)
 - 1x Adapter 54N01 (1803244)
 - 1x Sortimentsbox mit 15 Fächern (6400000)

Art.-Nr. Bezeichnung	VE	ME	EUR/ME
8600001 Verschleißteile-Set Abitig 17,18,26, 37-teilig	1	1 Set	59,00

■ Für diese Produkte werden ggf. aktuelle Rohmaterial- und Teuerungszuschläge zusätzlich berechnet.



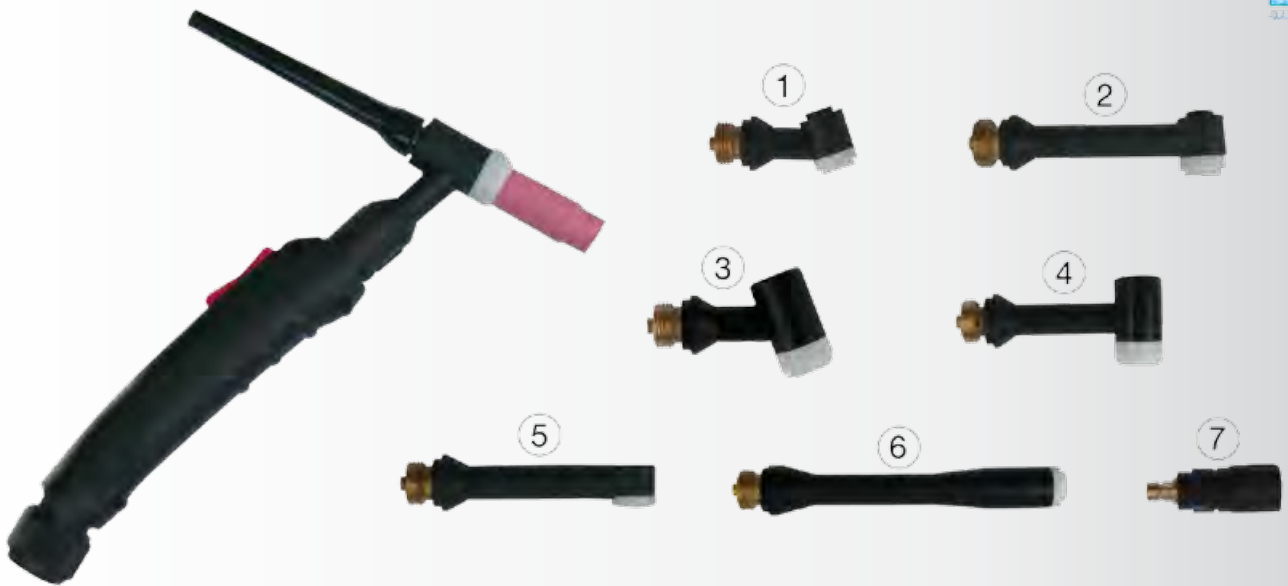

■ **Ausführung:** Patentierte WIG-Wechselbrenner-System in gasgekühlter Ausführung • Einfache und schneller Austausch des Brennerkörpers ohne Werkzeug • Brennerkörper individuell für jede Schweißaufgabe auswählbar • Verschleißteile kompatibel zum internationalen Standard • Temperaturbeständige Silikonisolierung • Optimale Kühlung durch innovatives Kühlkammersystem • 360° positionierbar

- **Kühlart:** gasgekühlt
- **Bauart:** Kleine Baureihe (M 18 x 1,5 AG)
- **Einschaltdauer:** 35%
- **Hinweis:** Passende Verschleißteile zu den genannten Brennerkörpern finden Sie auf den Seiten 178-179 (für W 24 + W 25 auf Anfrage)

Art.-Nr. Bezeichnung	VE	ME	EUR/ME
4900000 (Pos. 1) Brennerkörper WS 9, DC 120/AC 90, 45°, Länge 57 mm	1	1 Stück	16,60
4900001 (Pos. 2) Brennerkörper WS 9 F, DC 110/AC 80, 90° flexibel, Länge 102 mm	1	1 Stück	63,00
4900002 (Pos. 3) Brennerkörper WS 17, DC 145/AC 110, 45°, Länge 54 mm	1	1 Stück	20,00
4900003 (Pos. 4) Brennerkörper WS 17 F, DC 140/AC 100, 90° flexibel, Länge 68 mm	1	1 Stück	69,00
4900007 (Pos. 5) Brennerkörper WS 24 GF, DC 100/AC 70, 90° flexibel, Länge 102 mm	1	1 Stück	63,00
4900009 (Pos. 6) Brennerkörper WS 25 GF, DC 100/AC 70, 180° flexibel, Länge 125 mm	1	1 Stück	82,00
4900053 (Pos. 7) Brenneraufnahme WS 17 1/8" AG	1	1 Stück	18,00
4900025 (ohne Abb.) Ergotic-Griffschale (ED) für WS 9/17/20/24, Einzeldruck	1	1 Stück	18,00
4900023 (ohne Abb.) Ergotic-Griffschale (DD) für WS 9/17/20/24, Doppeldruck	1	1 Stück	22,00
4900054 (ohne Abb.) WIG-Servicekoffer, leer	1	1 Stück	4,70



WIG-Wechselbrenner-System WS 26



■ **Ausführung:** Patentiertes WIG-Wechselbrenner-System in gasgekühlter Ausführung • Einfache und schneller Austausch des Brennerkörpers ohne Werkzeug • Brennerkörper individuell für jede Schweißaufgabe auswählbar • Verschleißteile kompatibel zum internationalen Standard • Temperaturbeständige Silikonisolierung • Optimale Kühlung durch innovatives Kühlkammersystem • 360° positionierbar

- **Kühlart:** gasgekühlt
- **Bauart:** Große Baureihe (M 20 x 1,5 AG) - 4900052: M 12 x 1 AG / M 20 x 1,5
- **Einschaltdauer:** 35%
- **Hinweis:** Passende Verschleißteile zu den genannten Brennerkörpern finden Sie auf den Seiten 178-179 (für U 24 + U25 auf Anfrage)

Art.-Nr.	Bezeichnung	VE	ME	EUR/ME
4900011	(Pos. 1) Brennerkörper WS 26, DC 180/AC 140, 45°, Länge 62 mm	1	1 Stück	24,00
4900012	(Pos. 2) Brennerkörper WS 26 F, DC 160/AC 130, 90° flexibel, Länge 80 mm	1	1 Stück	72,00
4900013	(Pos. 3) Brennerkörper U 9, DC 125/AC 90, 45°, Länge 57 mm	1	1 Stück	18,50
4900014	(Pos. 4) Brennerkörper U 9 F, DC 110/AC 80, 90° flexibel, Länge 102 mm	1	1 Stück	67,00
4900017	(Pos. 5) Brennerkörper U 24 GF, DC 100/AC 70, 90° flexibel, Länge 102 mm	1	1 Stück	67,00
4900019	(Pos. 6) Brennerkörper U 25 GF, DC 100/AC 70, 180° flexibel, Länge 125 mm	1	1 Stück	85,00
4900052	(Pos. 7) Brenneraufnahme WS 26	1	1 Stück	22,00
4900024	(ohne Abb.) Ergotic-Griffschale (ED) für WS 26/18 + U-Serie, Einzeldruck	1	1 Stück	19,00
4900022	(ohne Abb.) Ergotic-Griffschale (DD) für WS 26/18 + U-Serie, Doppeldruck	1	1 Stück	23,00
4900054	(ohne Abb.) WIG-Servicekoffer, leer	1	1 Stück	4,70

7



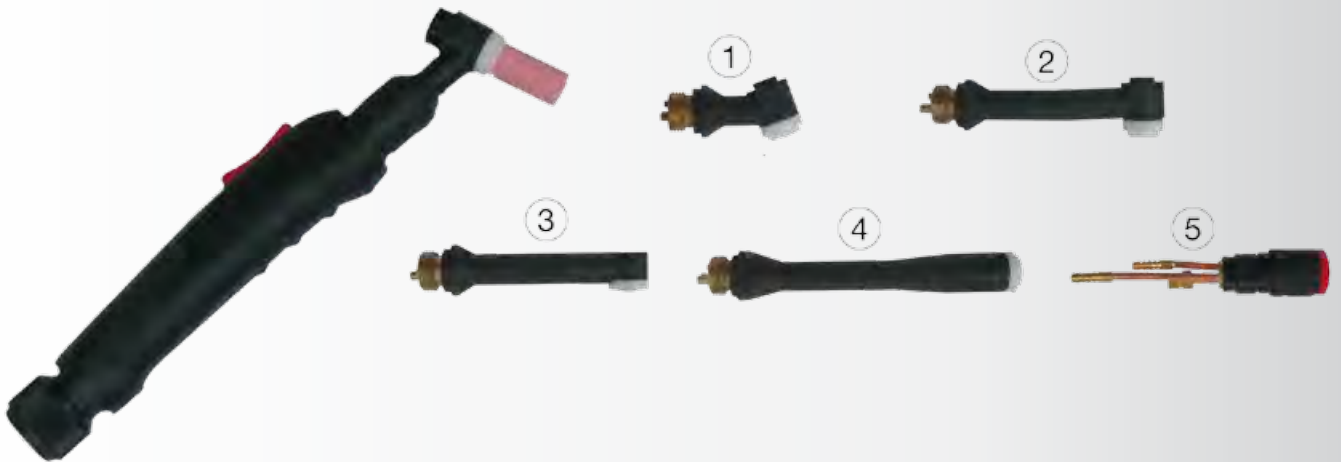

■ **Ausführung:** Patentierte WIG-Wechselbrenner-System in gasgekühlter Ausführung • Einfache und schneller Austausch des Brennerkörpers ohne Werkzeug • Brennerkörper individuell für jede Schweißaufgabe auswählbar • Verschleißteile kompatibel zum internationalen Standard • Temperaturbeständige Silikonisolierung • Optimale Kühlung durch innovatives Kühlkammersystem • HC-Serie = High-Cool-Ausführung

- **Kühlart:** flüssiggekühlt
- **Bauart:** Kleine Baureihe (M 18 x 1,5 AG)
- **Einschaltdauer:** 100%
- **Hinweis:** Passende Verschleißteile zu den genannten Brennerkörpern finden Sie auf den Seiten 178-179 (für WS 24 + WS 25 auf Anfrage)

Art.-Nr. Bezeichnung	VE	ME	EUR/ME
4900005 (Pos. 1) Brennerkörper WS 20 HC, DC 285/AC 190, 45°, Länge 57 mm	1	1 Stück	40,00
4900006 (Pos. 2) Brennerkörper WS 20 HC F, DC 270/AC 190, 90° flexibel, Länge 102 mm	1	1 Stück	80,00
4900008 (Pos. 3) Brennerkörper WS 24 HC WF, DC 240/AC 170, 90° flexibel, Länge 102 mm	1	1 Stück	80,00
4900010 (Pos. 4) Brennerkörper WS 25 WF, DC 270/AC 190, 180° flexibel, Länge 125 mm	1	1 Stück	82,00
4900074 (Pos. 5) Brenneraufnahme WS 20 1/4" UNF AG	1	1 Stück	28,00
4900025 (ohne Abb.) Ergotic-Griffschale (ED) für WS 9/17/20/24, Einzeldruck	1	1 Stück	18,00
4900023 (ohne Abb.) Ergotic-Griffschale (DD) für WS 9/17/20/24, Doppeldruck	1	1 Stück	22,00
4900054 (ohne Abb.) WIG-Servicekoffer, leer	1	1 Stück	4,70



WIG-Wechselbrenner-System WS 18

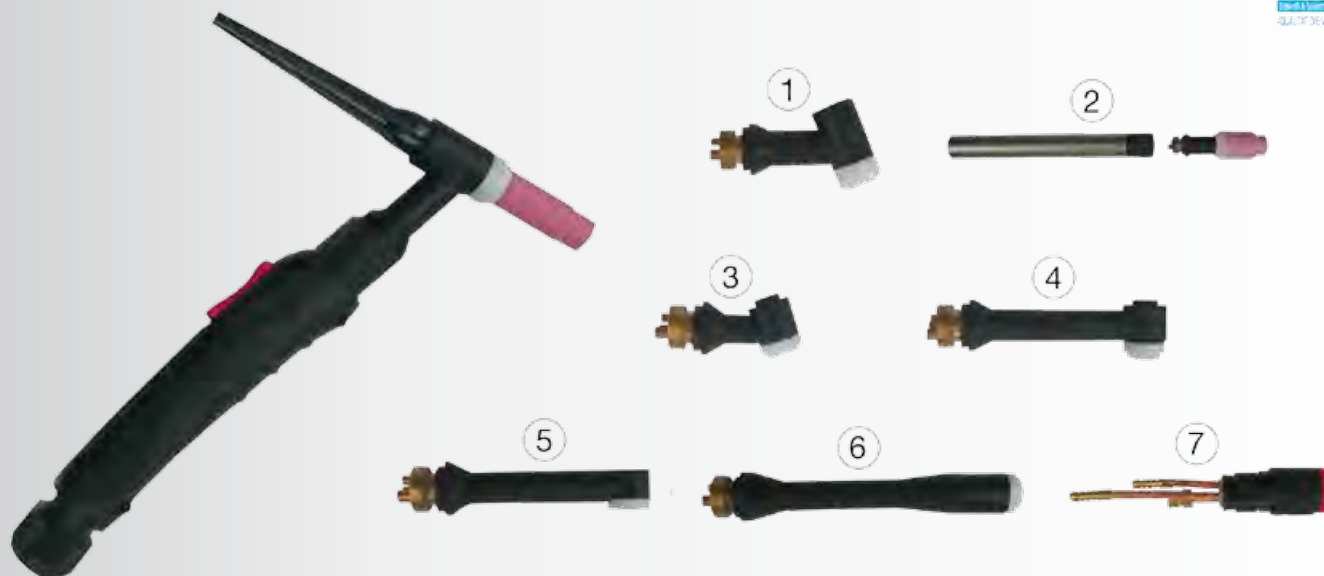

- **Ausführung:** Patentierte WIG-Wechselbrenner-System in wassergekühlter Ausführung • Einfache und schneller Austausch des Brennerkörpers ohne Werkzeug
- Brennerkörper individuell für jede Schweißaufgabe auswählbar • Verschleißteile kompatibel zum internationalen Standard • Temperaturbeständige Silikonisolierung • Optimale Kühlung durch innovatives Kühlkammersystem • HC-Serie = High-Cool-Ausführung
- **Kühlart:** flüssiggekühlt
- **Bauart:** Große Baureihe (M 20 x 1,5 AG) - 4900073: 1/8" AG / M 20 x 1,5
- **Einschaltdauer:** 100%
- **Hinweis:** Passende Verschleißteile zu den genannten Brennerkörpern finden Sie auf den Seiten 178-179 (für U 24, U 25 + WS 27 auf Anfrage)

Art.-Nr.	Bezeichnung	VE	ME	EUR/ME
4900004	(Pos. 1) Brennerkörper WS 18 HC, DC 400/AC 280, 45°, Länge 62 mm	1	1 Stück	46,00
4900021	(Pos. 2) Brennerkörper WS 27, DC 400/AC 280, 180°, Länge 50 mm	1	1 Stück	72,00
4900015	(Pos. 3) Brennerkörper U 20 HC, DC 300/AC 190, 45°, Länge 57 mm	1	1 Stück	42,00
4900016	(Pos. 4) Brennerkörper U 20 HC F, DC 270/AC 220, 90° flexibel, Länge 102 mm	1	1 Stück	83,00
4900018	(Pos. 5) Brennerkörper U 24 F, DC 240/AC 170, 90° flexibel, Länge 102 mm	1	1 Stück	83,00
4900020	(Pos. 6) Brennerkörper U 25 WF, DC 270/AC 220, 180° flexibel, Länge 125 mm	1	1 Stück	85,00
4900073	(Pos. 7) Brenneraufnahme WS 18 1/8" AG	1	1 Stück	32,00
4900024	(ohne Abb.) Ergotic-Griffschale (ED) für WS 26/18 + U-Serie, Einzeldruck	1	1 Stück	19,00
4900022	(ohne Abb.) Ergotic-Griffschale (DD) für WS 26/18 + U-Serie, Doppeldruck	1	1 Stück	23,00
4900054	(ohne Abb.) WIG-Servicekoffer, leer	1	1 Stück	4,70

7



Plasmaschneidbrenner "Powermax 30®"

Hypertherm
Cut with confidence™

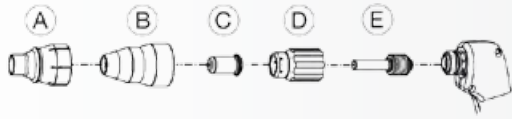

Art.-Nr.	Bezeichnung	VE	ME	EUR/ME
2122054	Plasma-Handschneidbrenner, 4.6 m T 30 V	1	1 Stück	279,00
2122091	(Pos. A) Schutzschild 30A	1	1 Stück	12,95
2122090	(Pos. B) Brennerkappe 30A	1	1 Stück	19,95
2122089	(Pos. C) Düse 30A	5	1 Stück	3,30
2122088	(Pos. D) Wirbelring 30A	1	1 Stück	14,95
2122087	(Pos. E) Elektrode 30A	5	1 Stück	6,00



Plasmaschneidbrenner "Powermax 45®"

Hypertherm
Cut with confidence™

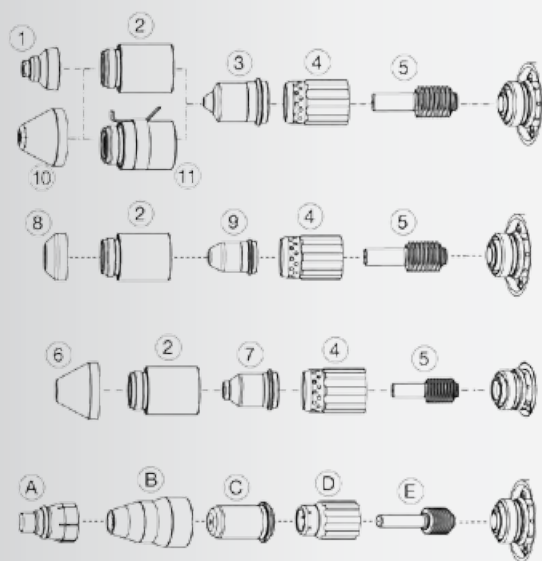

Art.-Nr. Bezeichnung

Art.-Nr.	Bezeichnung	VE	ME	EUR/ME
2104127	Plasma-Handschnaidbrenner, 6 m T 45 V	1	1 Stück	463,00
2104128	Plasma-Handschnaidbrenner, 15 m T 45 V	1	1 Stück	585,00
2104129	Plasma-Maschinenschnaidbrenner, 7,5 m T 45 M	1	1 Stück	765,00
2104130	Plasma-Maschinenschnaidbrenner, 10,6 m T 45 M	1	1 Stück	815,00
2104131	Plasma-Maschinenschnaidbrenner, 15 m T 45 M	1	1 Stück	885,00
2122096	(Pos. 1) Schutzschild, Handbetrieb	1	1 Stück	13,90
2122098	(Pos. 2) Brennerkappe	1	1 Stück	26,05
2122094	(Pos. 3) Düse	5	1 Stück	4,60
2122093	(Pos. 4) Wirbelring	1	1 Stück	17,50
2122092	(Pos. 5) Elektrode	5	1 Stück	8,80
2122097	(Pos. 6) Schutzschild, Fugenhobeln	1	1 Stück	13,90
2122095	(Pos. 7) Fugenhobeldüse	5	1 Stück	7,20
2122093	(Pos. 8) Deflektor	1	1 Stück	9,20
2122100	(Pos. 9) Düse, abgeschirmt, lang	1	1 Stück	5,20
2105905	(Pos. 10) Schutzschild, Maschine PMax 45	1	1 Stück	14,40
2105919	(Pos. 11) Brennerkappe, mechanisiert PMax 45	1	1 Stück	32,40
2122091	(Pos. A) Schutzschild 30A	1	1 Stück	12,95
2122090	(Pos. B) Brennerkappe 30A	1	1 Stück	19,95
2122089	(Pos. C) Düse 30A	5	1 Stück	3,30
2122088	(Pos. D) Wirbelring 30A	1	1 Stück	14,95
2122087	(Pos. E) Elektrode 30A	5	1 Stück	6,00

7



Plasmaschneidbrenner "Powermax 65®"

Hypertherm
Cut with confidence™

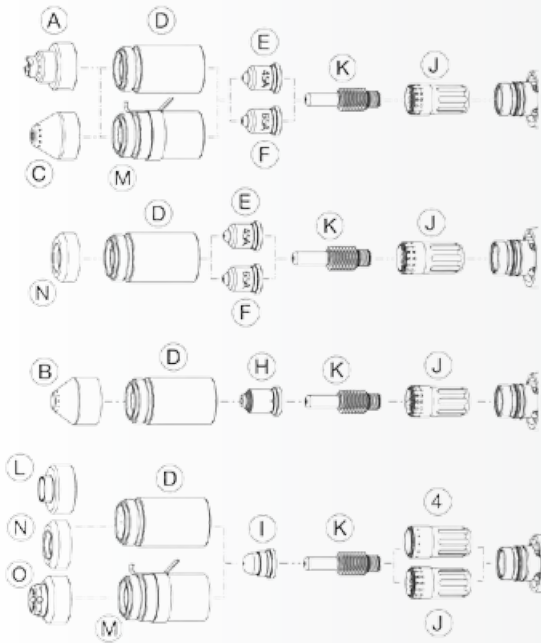

Art.-Nr.	Bezeichnung	VE	ME	EUR/ME
2103923	Plasma-Handschneidbrenner, 7,5 m H65	1	1 Stück	520,00
2103924	Plasma-Handschneidbrenner, 15 m H65	1	1 Stück	635,00
2103925	Plasma-Handschneidbrenner, 23 m H65	1	1 Stück	765,00
2103930	Plasma-Maschinenschneidbrenner, 7,5 m H65	1	1 Stück	765,00
2103931	Plasma-Maschinenschneidbrenner, 15 m H65	1	1 Stück	815,00
2103932	Plasma-Maschinenschneidbrenner, 23 m H65	1	1 Stück	875,00
2105954	(Pos. A) Schutzschild 30-85 A	1	1 Stück	15,30
2105946	(Pos. B) Schutzschild, Fugenhobeln	1	1 Stück	17,35
2105953	(Pos. C) Mechanisches Schutzschild 30-85 A	1	1 Stück	17,35
2105961	(Pos. D) Brennerkappe, 30-105 A	1	1 Stück	32,30
2105988	(Pos. E) Düse, 45 A	5	1 Stück	6,80
2105955	(Pos. F) Düse, 65 A	5	1 Stück	6,80
2105945	(Pos. H) Düse Powermax 65/85	5	1 Stück	9,45
2105983	(Pos. I) Düse FineCut	5	1 Stück	6,80
2105962	(Pos. J) Wirbelring 30-85 A	1	1 Stück	20,00
2105959	(Pos. K) Elektrode 30-105 A	5	1 Stück	9,05
2105984	(Pos. L) Deflektor FineCut	1	1 Stück	11,80
2105993	(Pos. M) Brennerkappe, 30 - 105 A	1	1 Stück	42,55
2105994	(Pos. N) Deflektor FineCut	1	1 Stück	9,15
2105992	(Pos. O) Schutzschild, FineCut, mechanisiert	1	1 Stück	13,95
2102262	(ohne Abb.) Zirkelset	1	1 Stück	197,00
2105320	(ohne Abb.) Luftfilter	1	1 Stück	197,00
2105326	(ohne Abb.) Hitzeschild, Handbrenner T60/80/100	1	1 Stück	57,20
2106603	(ohne Abb.) Räderkit Powermax 65/85	1	1 Stück	212,00



Plasmaschneidbrenner "Powermax 85®"

Hypertherm
Cut with confidence

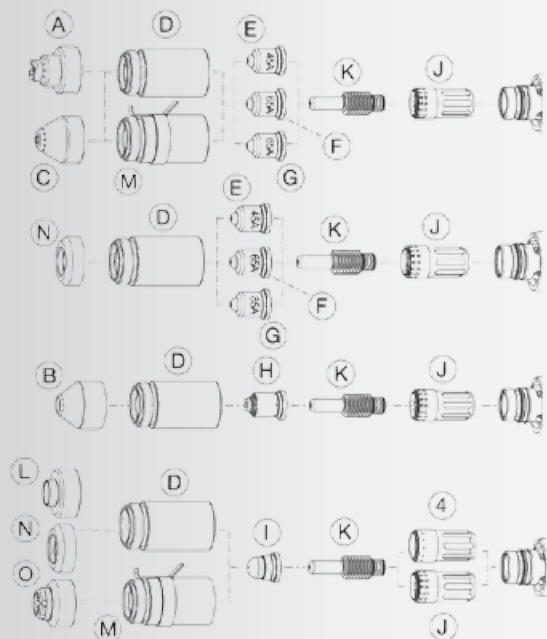

Art.-Nr. Bezeichnung

Art.-Nr.	Bezeichnung	VE	ME	EUR/ME
2104080	Plasma-Handschnidbrenner, 7,6 m T 85	1	1 Stück	520,00
2104081	Plasma-Handschnidbrenner, 15 m T 85	1	1 Stück	635,00
2104082	Plasma-Handschnidbrenner, 23 m T 85	1	1 Stück	765,00
2104086	Plasma-Maschinenschnidbrenner Duramax 15° mit 4,6 m Brennerschlauchpaket	1	1 Stück	760,00
2104087	Plasma-Maschinenschnidbrenner Duramax 25° mit 7,6 m Brennerschlauchpaket	1	1 Stück	765,00
2104088	Plasma-Maschinenschnidbrenner Duramax 35° mit 10,7 m Brennerschlauchpaket	1	1 Stück	815,00
2104089	Plasma-Maschinenschnidbrenner Duramax 50° mit 15,2 m Brennerschlauchpaket	1	1 Stück	875,00
2104090	Plasma-Maschinenschnidbrenner Duramax 75° mit 22,9 m Brennerschlauchpaket	1	1 Stück	995,00
2104091	Plasma-Mini-Maschinenschnidbrenner Duramax 15° mit 4,6 m Brennerschlauchpaket	1	1 Stück	735,00
2104092	Plasma-Mini-Maschinenschnidbrenner Duramax 25° mit 7,6 m Brennerschlauchpaket	1	1 Stück	745,00
2104093	Plasma-Mini-Maschinenschnidbrenner Duramax 35° mit 10,7 m Brennerschlauchpaket	1	1 Stück	795,00
2104094	Plasma-Mini-Maschinenschnidbrenner Duramax 50° mit 15,2 m Brennerschlauchpaket	1	1 Stück	860,00
2104095	Plasma-Mini-Maschinenschnidbrenner Duramax 75° mit 22,9 m Brennerschlauchpaket	1	1 Stück	975,00
2105954	(Pos. A) Schutzschild 30-85 A	1	1 Stück	15,30
2105946	(Pos. B) Schutzschild, Fugenhobeln	1	1 Stück	17,35
2105953	(Pos. C) Mechanisches Schutzschild 30-85 A	1	1 Stück	17,35
2105961	(Pos. D) Brennerkappe, 30-105 A	1	1 Stück	32,30
2105988	(Pos. E) Düse, 45 A	5	1 Stück	6,80
2105955	(Pos. F) Düse, 65 A	5	1 Stück	6,80
2105952	(Pos. G) Düse, 85 A	5	1 Stück	6,80
2105945	(Pos. H) Düse Powermax 65/85	5	1 Stück	9,45
2105983	(Pos. I) Düse FineCut	5	1 Stück	6,80
2105962	(Pos. J) Wirbelring 30-85 A	1	1 Stück	20,00
2105959	(Pos. K) Elektrode 30-105 A	5	1 Stück	9,05
2105984	(Pos. L) Deflektor FineCut	1	1 Stück	11,80
2105993	(Pos. M) Brennerkappe, 30 - 105 A	1	1 Stück	42,55
2105994	(Pos. N) Deflektor FineCut	1	1 Stück	9,15
2105992	(Pos. O) Schutzschild, FineCut, mechanisiert	1	1 Stück	13,95
2102262	(ohne Abb.) Zirkelset	1	1 Stück	197,00
2105320	(ohne Abb.) Luftfilter	1	1 Stück	197,00
2105326	(ohne Abb.) Hitzeschild, Handbrenner T60/80/100	1	1 Stück	57,20
2106603	(ohne Abb.) Räderkit Powermax 65/85	1	1 Stück	212,00

7

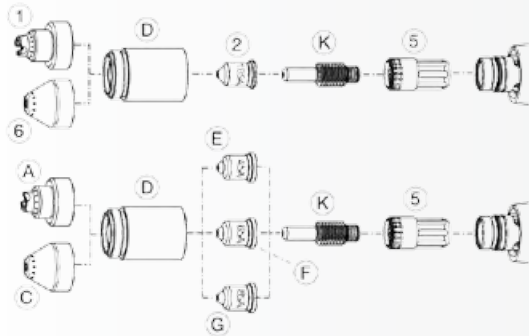

Art.-Nr.	Bezeichnung	VE	ME	EUR/ME
2122107	Plasma-Handschnaidbrenner Duramax 15° mit 7,5 m Brennerschlauchpaket	1	1 Stück	435,00
2122108	Plasma-Handschnaidbrenner Duramax 15° mit 15 m Brennerschlauchpaket	1	1 Stück	635,00
2122109	Plasma-Handschnaidbrenner Duramax 15° mit 23 m Brennerschlauchpaket	1	1 Stück	680,00
2122104	Plasma-Handschnaidbrenner Duramax 75° mit 7,5 m Brennerschlauchpaket	1	1 Stück	435,00
2122105	Plasma-Handschnaidbrenner Duramax 75° mit 15 m Brennerschlauchpaket	1	1 Stück	550,00
2122106	Plasma-Handschnaidbrenner Duramax 75° mit 23 m Brennerschlauchpaket	1	1 Stück	680,00
2122134	Plasma-Maschinenschnaidbrenner Duramax 180° mit 7,5 m Brennerschlauchpaket	1	1 Stück	680,00
2122135	Plasma-Maschinenschnaidbrenner Duramax 180° mit 15 m Brennerschlauchpaket	1	1 Stück	790,00
2122136	Plasma-Maschinenschnaidbrenner Duramax 180° mit 23 m Brennerschlauchpaket	1	1 Stück	910,00
2116973	(Pos. 1) Schutzkappe, 105 A	1	1 Stück	16,35
2116971	(Pos. 2) Düse, 105 A	5	1 Stück	6,80
2116975	(Pos. 5) Wirbelring, 105 A	1	1 Stück	20,45
2116974	(Pos. 6) Mech.-Schutzkappe 105 A	1	1 Stück	17,35
2116972	(ohne Abb.) Fugenhobeldüse	5	1 Stück	9,45
2105991	(ohne Abb.) Wirbelring FineCut	1	1 Stück	20,00
2105954	(Pos. A) Schutzschild 30-85 A	1	1 Stück	15,30
2105953	(Pos. C) Mechanisches Schutzschild 30-85 A	1	1 Stück	17,35
2105961	(Pos. D) Brennerkappe, 30-105 A	1	1 Stück	32,30
2105988	(Pos. E) Düse, 45 A	5	1 Stück	6,80
2105955	(Pos. F) Düse, 65 A	5	1 Stück	6,80
2105952	(Pos. G) Düse, 85 A	5	1 Stück	6,80
2105959	(Pos. K) Elektrode 30-105 A	5	1 Stück	9,05
2102262	(ohne Abb.) Zirkelset	1	1 Stück	197,00
2105320	(ohne Abb.) Luftfilter	1	1 Stück	197,00
2105326	(ohne Abb.) Hitzeschild, Handbrenner T60/80/100	1	1 Stück	57,20
2106603	(ohne Abb.) Räderkit Powermax 65/85	1	1 Stück	212,00



Hypertherm
Cut with confidence



2122066



2122065



2122069



2122063



2122062

Verschleißteile für "Powermax 1000/1250/1650®"

Art.-Nr.	Bezeichnung	VE	ME	EUR/ME
2122080	Fugenhobeldüse	5	1 Stück	8,85
2122066	Schutzschild 40-80A, Handbrenner	1	1 Stück	13,30
2122067	Schutzschild, Maschinenbrenner	1	1 Stück	13,30
2122065	Brennerkappe 40-80A, Maschinenbrenner	1	1 Stück	30,05
2122069	Düse 40A	5	1 Stück	6,20
2122068	Düse 60A	5	1 Stück	6,20
2122063	Elektrode 40-80A	5	1 Stück	8,40
2122062	Wirbelring 40-80A	1	1 Stück	16,00
2122071	Deflektor, nicht abgeschirmt	1	1 Stück	8,50
2122073	Düse 40A, lang	5	1 Stück	6,20
2122074	Düse 60A, lang	5	1 Stück	6,20
2122084	Deflektor, FineCut	1	1 Stück	10,70
2122070	Schutzschild, Fugenhobeln	1	1 Stück	16,00
2122086	Düse, FineCut	5	1 Stück	6,40
2122085	Wirbelring, FineCut	1	1 Stück	16,00

Verschleißteile für "Powermax 1250/1650®"

Art.-Nr.	Bezeichnung	VE	ME	EUR/ME
2122064	Düse 80A	5	1 Stück	6,20
2122072	Düse 80A, lang	5	1 Stück	6,20

Verschleißteile für "Powermax 1650®"

Art.-Nr.	Bezeichnung	VE	ME	EUR/ME
2122083	Schutzkappe 100A, Handbrenner	1	1 Stück	14,00
2122077	Schutzkappe 100A, Maschinenbrenner	1	1 Stück	14,00
2122078	Brennerkappe 100A	1	1 Stück	35,15
2122075	Düse 100A	5	1 Stück	6,20
2122076	Elektrode 100A	5	1 Stück	8,95
2122079	Wirbelring 100A	1	1 Stück	19,95
2122082	Düse 100A, nicht abgeschirmt, lang	5	1 Stück	6,20
2122081	Hobeldüse	5	1 Stück	8,85



Plasmaschneidbrenner SL 60/100



■ **Ausführung:** SL 60: Plasmaschneidbrenner 20-60A, passend für CutMaster 12, 20 und 25 • SL 100: Plasmaschneidbrenner A, passend für CutMaster 35 und 40

Art.-Nr. Bezeichnung	VE	ME	EUR/ME
15100007 Plasmaschneidbrenner SL 60 - 6,1m	1	1 Stück	501,12
15100008 Plasmaschneidbrenner SL 100 - 6,1m	1	1 Stück	501,12

■ Passend für SL 60/100

Art.-Nr. Bezeichnung	VE	ME	EUR/ME
15100030 (Pos. 1) Schutzkappe zum Fugenhobeln/Distanzschneiden für SL 60/100	5	1 Stück	13,28
15100032 (Pos. 2) Deflektor für SL 60/100	5	1 Stück	15,01
15100029 (Pos. 3) Schutzgaskappe für Schleppschneiden 50-70A für SL 60/100	5	1 Stück	13,28
15100028 (Pos. 4) Schutzgasdüsenkörper Maximum Life für SL 60/100	5	1 Stück	44,87
15100027 (Pos. 5) Schutzdüse für SL 60/100	5	1 Stück	21,24
15100014 (Pos. 6) Düse 20A Schneiden mit Schleppdüse für SL 60/100	5	1 Stück	5,69
15100015 (Pos. 6) Düse 30A Schneiden mit Schleppdüse für SL 60/100	5	1 Stück	5,69
15100016 (Pos. 6) Düse 40A Schneiden mit Schleppdüse für SL 60/100	5	1 Stück	5,69
15100017 (Pos. 6) Düse 60A Schneiden mit Schleppdüse für SL 60/100	5	1 Stück	7,66
15100021 (Pos. 6) Düse 40A Distanzschneiden für SL 60/100	5	1 Stück	5,69
15100018 (Pos. 6) Düse 50-55A Distanzschneiden für SL 60/100	5	1 Stück	5,69
15100019 (Pos. 6) Düse 60A Distanzschneiden für SL 60/100	5	1 Stück	5,69
15100020 (Pos. 6) Düse 80A Distanzschneiden für SL 60/100	5	1 Stück	5,69
15100022 (Pos. 6) Düse A Fugenhobeln für SL 60/100	5	1 Stück	6,95
15100023 (Pos. 6) Düse B Fugenhobeln für SL 60/100	5	1 Stück	6,69
15100024 (Pos. 6) Düse C Fugenhobeln für SL 60/100	5	1 Stück	6,69
15100025 (Pos. 6) Düse D Fugenhobeln für SL 60/100	5	1 Stück	6,69
15100026 (Pos. 6) Düse E Fugenhobeln für SL 60/100	5	1 Stück	6,69
15100033 (Pos. 7) Auswechselbarer Einsatz für SL 60/100	5	1 Stück	23,87
15100031 (Pos. 8) Elektrode für SL 60/100	5	1 Stück	8,20

■ Passend für SL 100

Art.-Nr. Bezeichnung	VE	ME	EUR/ME
15100012 (Pos. 3) Schutzgaskappe für Schleppschneiden 70-100A für SL 100	5	1 Stück	13,28
15100013 (Pos. 3) Schutzgaskappe für Schleppschneiden 120A für SL 100	5	1 Stück	13,28
15100009 (Pos. 6) Düse 70A Distanzschneiden für SL 100	5	1 Stück	5,69
15100010 (Pos. 6) Düse 90-100A Distanzschneiden für SL 100	5	1 Stück	5,69
15100011 (Pos. 6) Düse 120A Distanzschneiden für SL 100	5	1 Stück	5,84



Verschleißteile-Übersicht passend für Plasma-Schneidbrenner PCT 70

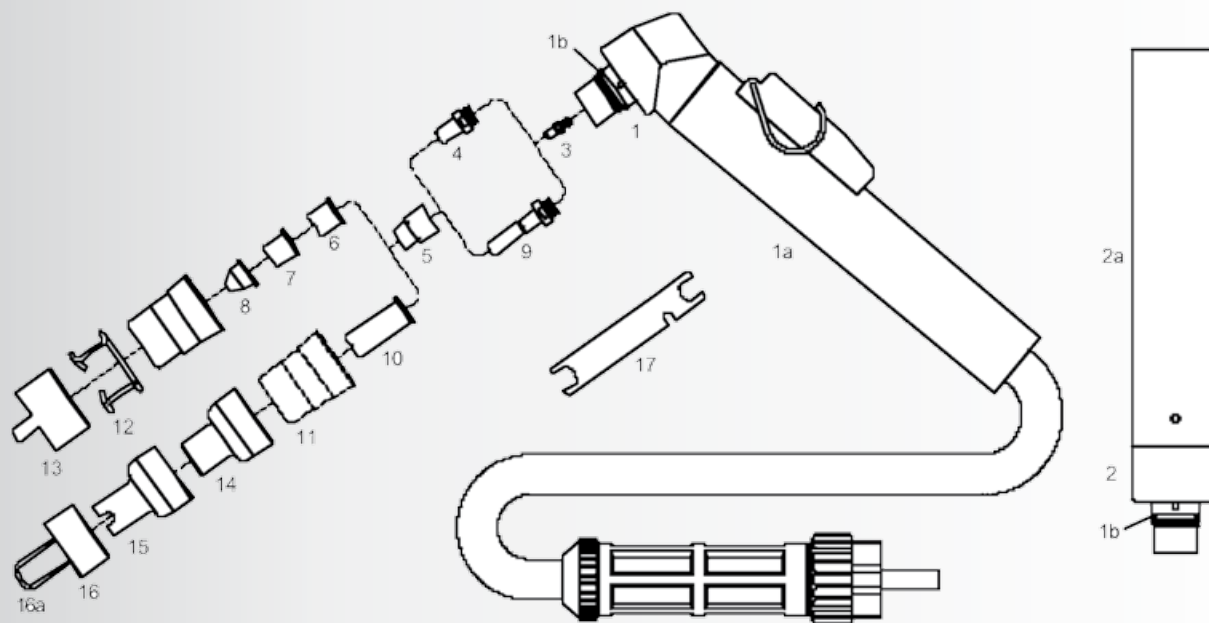

■ **Technische Daten:** Sicherheitssystem: im Brennerkörper elektrisch Zündung: mit Pilotstrom und HF-Zündung Schneidstrom: 70 Amp. bei 60% ED Gasdruck: saubere, trockene Druckluft bei 4,8 bar 130 l/min. Nachströmzeit: ca. 40 sec.

Art.-Nr.	Bezeichnung	VE	ME	EUR/ME
6500047	Handbrenner 6m, ZA - Bananenhandgriff	1	1 Stück	268,06
6500048	Handbrenner 6m, ZA - Bananenhandgriff	1	1 Stück	352,30
6500045	Maschinenbrenner 6m, ZA	1	1 Stück	340,63
6500046	Maschinenbrenner 12m, ZA	1	1 Stück	378,83
6500005	Handbrennerkopf	1	1 Stück	83,38
6500067	(Pos. 1a) Handgriff (Banane)	1	1 Stück	23,76
6500059	(Pos. 1b) O-Ring	1	1 Stück	1,14
6500004	(Pos. 2) Maschinenbrennerkopf	1	1 Stück	103,76
6500069	(Pos. 2a) Führungsrohr	1	1 Stück	77,68
6500060	(Pos. 3) Metall-Diffusor	1	1 Stück	4,82
6500033	(Pos. 4) Elektrode kurz	1	1 Stück	2,40
6500034	(Pos. 9) Elektrode lang	1	1 Stück	3,08
6500043	(Pos. 5) Swirl-Ring	1	1 Stück	13,28
6500003	(Pos. 6) Düse kurz Ø 0,9 mm	1	1 Stück	1,96
6500031	(Pos. 6) Düse kurz Ø 1,0 mm	1	1 Stück	1,86
6500032	(Pos. 6) Düse kurz Ø 1,1 mm	1	1 Stück	1,86
6500002	(Pos. 6) Düse long life Ø 1,2 mm - 70A	1	1 Stück	1,96
6500086	(Pos. 7) Düse flach Ø 1,0 mm	1	1 Stück	2,24
6500087	(Pos. 7) Düse flach Ø 1,2 mm	10	1 Stück	2,20
6500000	(Pos. 8) Düse kurz konisch	1	1 Stück	2,08
6500001	(Pos. 8) Schneiddüse konisch Ø 1,2 mm	10	1 Stück	2,00
6500008	(Pos. 10) Düse lang Ø 0,9 mm	1	1 Stück	2,78
6500028	(Pos. 10) Lange Düse long life Ø 1,0 mm - 50A	1	1 Stück	2,88
6500030	(Pos. 10) Lange Düse long life Ø 1,1 mm - 60A	1	1 Stück	2,88
6500029	(Pos. 10) Lange Düse long life Ø 1,2 mm - 70A	1	1 Stück	2,88
6500057	(Pos. 11) Düsenhalter	1	1 Stück	10,54
6500027	(Pos. 12) Abstandsfeder	1	1 Stück	2,30
6500035	(Pos. 13) Abstandstück mit 2 Spitzen	1	1 Stück	14,06
6500063	(Pos. 14) Düsenschutz bis 50A	1	1 Stück	12,52
6500064	(Pos. 15) Düsenschutz ab 50A	1	1 Stück	15,50
6500065	(Pos. 16) Abstandstück mit langer Feder	1	1 Stück	17,34
6500066	(Pos. 16a) Ersatzfedern	1	1 Stück	1,24
6500061	(Pos. 17) Schlüssel für Elektrode	1	1 Stück	4,12
6500053	(Pos. 18) Kreisschneideset	1	1 Stück	134,00
6500054	Brennerwagen für Kreisschneideset	1	1 Stück	54,88

Verschleißteile-Übersicht passend für Plasma-Schneidbrenner PCT 160

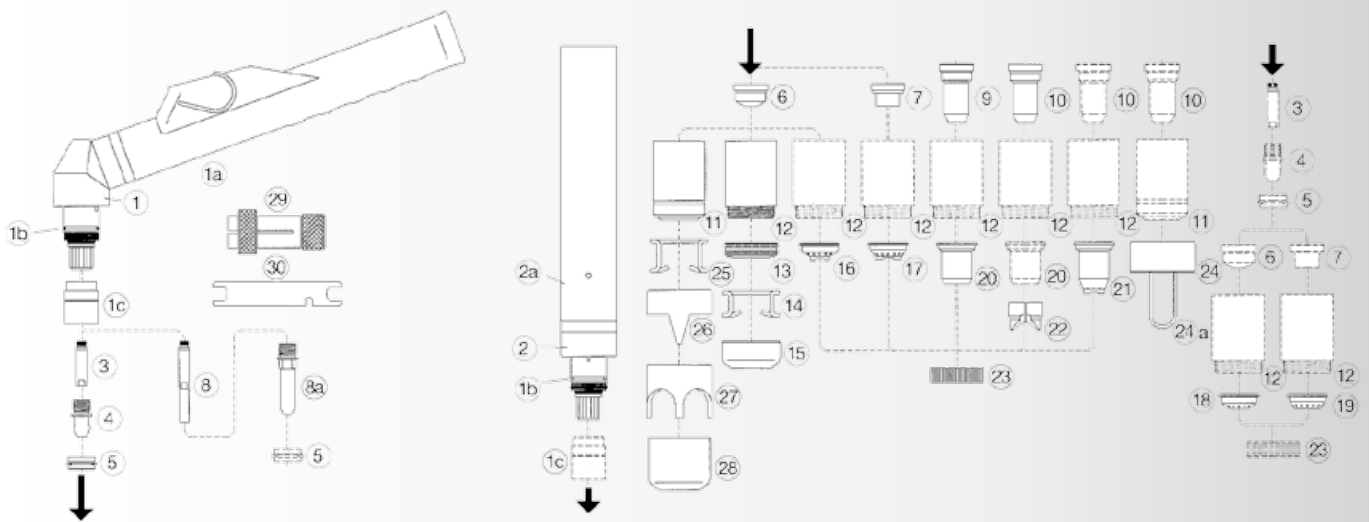

■ **Technische Daten:** Sicherheitssystem: im Brennerkörper elektrisch Zündung: mit Pilotstrom und HF-Zündung Schneidstrom: 150 Amp. bei 60% ED Gasdruck: saubere, trockene Druckluft bei 5 bar 220 l/min. Nachströmzeit: ca. 90 sec.

Art.-Nr. Bezeichnung	VE	ME	EUR/ME
6500049 Handbrenner 6m, ZA	1	1 Stück	320,80
6500051 Handbrenner 12m, ZA	1	1 Stück	428,75
6500050 Maschinenbrenner 6m, ZA	1	1 Stück	394,60
6500052 Maschinenbrenner 12m, ZA	1	1 Stück	491,95
6500006 Handbrennerkopf	1	1 Stück	152,99
6500058 (Pos. 1a) Handgriff	1	1 Stück	34,70
6500068 (Pos. 1b) O-Ring	1	1 Stück	1,14
6500023 (Pos. 3) Diffusor	1	1 Stück	4,02
6500062 (Pos. 1c) Isolierhülse	1	1 Stück	52,50
6500007 (Pos. 2) Maschinenbrennerkopf	1	1 Stück	191,72
6500021 (Pos. 4) Elektrode - Hf.	1	1 Stück	3,22
6500044 (Pos. 8a) Elektrode lang	1	1 Stück	6,46
6500022 (Pos. 5) Swirl-Ring - VESPEL	1	1 Stück	12,68
6500013 (Pos. 6) Düse Ø 1,1 mm	1	1 Stück	3,60
6500014 (Pos. 6) Düse Ø 1,35 mm	1	1 Stück	3,60
6500016 (Pos. 6) Düse Ø 1,6 mm	1	1 Stück	3,60
6500018 (Pos. 6) Düse Ø 1,8 mm	1	1 Stück	3,60
6500020 (Pos. 6) Fugenhobeldüse Ø 3,0 mm	1	1 Stück	3,60
6500015 (Pos. 6) Düse long life Ø 1,35 mm	10	1 Stück	2,80
6500017 (Pos. 6) Düse long life Ø 1,6 mm	10	1 Stück	2,80
6500019 (Pos. 6) Düse long life Ø 1,8 mm	10	1 Stück	2,80
6500070 (Pos. 7) Kontakt-Düse Ø 1,35 mm	1	1 Stück	3,64
6500071 (Pos. 7) Kontakt-Düse Ø 1,6 mm	1	1 Stück	3,64
6500072 (Pos. 7) Kontakt-Düse Ø 1,8 mm	1	1 Stück	3,64
6500024 (Pos. 8) Diffusor lang	1	1 Stück	14,42
6500009 (Pos. 9) Düse lang Ø 1,1 mm (Kontakt-Schneiden) - max. 50A	1	1 Stück	9,38
6500010 (Pos. 10) Düse lang Ø 1,3 mm - 90A	1	1 Stück	8,16
6500011 (Pos. 10) Düse lang Ø 1,6 mm - 120A	1	1 Stück	8,16
6500012 (Pos. 10) Düse lang Ø 1,8 mm - 150A	1	1 Stück	8,16
6500026 (Pos. 11) Düsenhalter	1	1 Stück	31,98
6500073 (Pos. 12) Kontakt-Düsenhalter	1	1 Stück	49,70
6500074 (Pos. 12) Kontakt-Düsenhalter VESPEL	1	1 Stück	72,26
6500079 (Pos. 13) Federträger	1	1 Stück	11,32
6500080 (Pos. 14) Abstandsfeder	1	1 Stück	2,48
6500037 (Pos. 15) Spritzschutz zum Fugenhobeln mit Gewinde	1	1 Stück	12,96
6500081 (Pos. 16) Kontaktdüsenschutz (Handbrenner)	1	1 Stück	14,20
6500076 (Pos. 17) Düsenschutz Kontaktdüse	1	1 Stück	17,60
6500078 (Pos. 18) Düsenschutz Standard (Maschinenbrenner)	1	1 Stück	14,76
6500077 (Pos. 19) Düsenschutz Gewinde (Maschinenbrenner)	1	1 Stück	14,76
6500075 (Pos. 19a) Düsenschutz (Maschinenbrenner)	1	1 Stück	20,14

Verschleißteile-Übersicht passend für Plasma-Schneidbrenner PCT 160

■ **Technische Daten:** Sicherheitssystem: im Brennerkörper elektrisch Zündung: mit Pilotstrom und HF-Zündung Schneidstrom: 150 Amp. bei 60% ED Gasdruck: saubere, trockene Druckluft bei 5 bar 220 l/min. Nachströmzeit: ca. 90 sec.

Art.-Nr.	Bezeichnung	VE	ME	EUR/ME
6500082	(Pos. 20) Düsenschutz (Handbrenner)	1	1 Stück	13,40
6500083	(Pos. 21) Düsenschutz	1	1 Stück	21,20
6500084	(Pos. 22) Abstandsstück 2 Spitzen	1	1 Stück	21,46
6500085	(Pos. 23) Überwurfmutter	1	1 Stück	6,22
6500040	(Pos. 24) Abstandstück mit langer Feder	1	1 Stück	19,72
6500041	(Pos. 24a) Ersatzfeder	1	1 Stück	1,24
6500025	(Pos. 25) Abstandsfeder	1	1 Stück	2,48
6500038	(Pos. 26) Abstandsstück mit 2 Spitzen	1	1 Stück	19,16
6500039	(Pos. 27) Abstandsstück mit 4 Spitzen	1	1 Stück	21,96
6500036	(Pos. 28) Spritzschutz	1	1 Stück	16,10
6500042	(Pos. 29) Auszieher	1	1 Stück	18,22
6500055	Kreisschneideset komplett 7 tlg.	1	1 Stück	144,50
6500056	Brennerwagen für Kreisschneideset	1	1 Stück	60,20



Plasma Verschleißteile - passend für Cebora® P 50

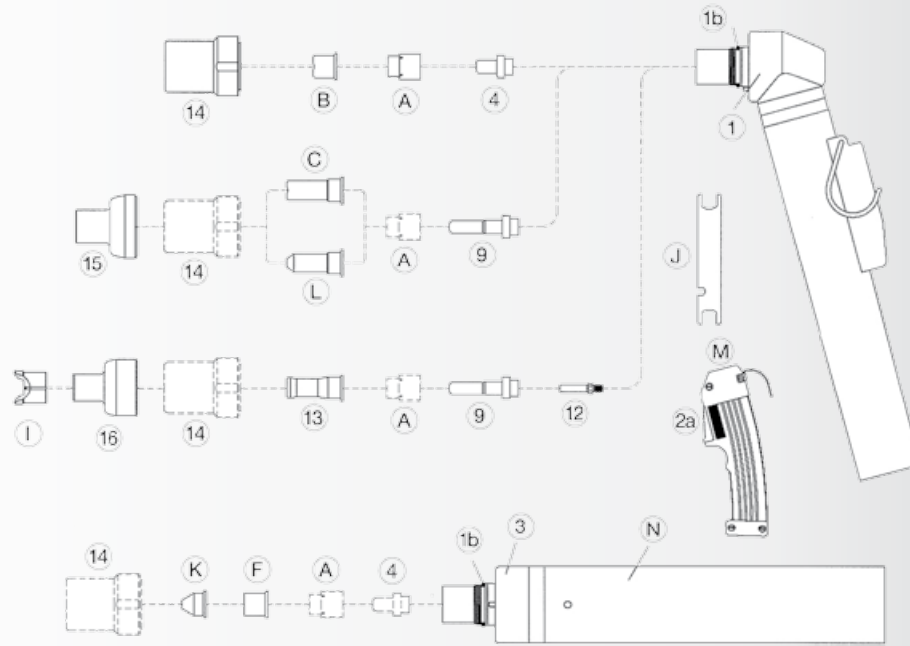

■ passend für Cebora® P 50

Art.-Nr. Bezeichnung	VE	ME	EUR/ME
14200018 (ohne Abb.) Handbrennerpaket Ceb P 50 6 m (1/8"-Anschluss)	1	1 Stück	234,12
14200019 (ohne Abb.) Handbrennerpaket Ceb P 50 6 m mit Zentralanschluss mit Griffrohr und Taster oben	1	1 Stück	279,66
14200030 (Pos. 1) Handbrennerkopf Ceb P 50 Ø 24 und Ø 28 abnehmbarer Adapter	1	1 Stück	78,58
14200032 (Pos. 1b) O-Ring	1	1 Stück	0,96
14200034 (Pos. 2a) Microschalter	1	1 Stück	7,68
14200035 (Pos. 3) Maschinenbrennerkopf Ceb P 50	1	1 Stück	94,42
14200037 (Pos. 4) Elektrode Hafnium, kurz - verstärkt	10	1 Stück	2,38
14200045 (Pos. 9) Elektrode Hafnium, lang	10	1 Stück	3,04
14200051 (Pos. 12) Diffusor, lang	1	1 Stück	9,84
14200052 (Pos. 13) Düse Ø 1,0 mm, lang verstärkt - 20-50A	10	1 Stück	3,24
14200054 (Pos. 14) Düsenhalter Ceb P 50	1	1 Stück	9,56
14200055 (Pos. 15) Schutzkappe lange Düsen Ceb P 50	1	1 Stück	10,24
14200056 (Pos. 16) Schutzkappe lange Düsen Ceb P 50	1	1 Stück	10,24
14200038 (Pos. A) Swirl Ring Vespel®	10	1 Stück	10,82
14200039 (Pos. B) Düse Ø 0,9 mm, 35A	10	1 Stück	1,66
14200041 (Pos. B) Düse Ø 1,0 mm, verstärkt - 50A	10	1 Stück	1,66
14200042 (Pos. B) Düse Ø 1,1 mm, verstärkt - 60A	10	1 Stück	1,66
14200090 (Pos. B) Düse Ø 1,2 mm, verstärkt - 70A	10	1 Stück	1,84
14200048 (Pos. C) Düse Ø 1,0 mm, lang verstärkt - 50A	10	1 Stück	2,54
14200049 (Pos. C) Düse Ø 1,1 mm, lang verstärkt - 60A	10	1 Stück	2,54
14200043 (Pos. F) Düse Ø 1,0 mm, flach	10	1 Stück	1,82
14200057 (Pos. I) Abstandstück - Kontaktschneiden	1	1 Stück	16,36
14200058 (Pos. J) Elektrodenschlüssel	1	1 Stück	3,64
14200006 (Pos. K) Düse Ø 1,0 mm, konisch	10	1 Stück	1,70
14200008 (Pos. L) Düse Ø 1,0 mm, lang konisch	10	1 Stück	2,38
14200033 (Pos. M) Griffschale, ergonomisch mit Microschalter	1	1 Stück	19,90
14200036 (Pos. N) Führungsrohr (Glasfaserausführung)	1	1 Stück	67,26

Plasma Verschleißteile - passend für Cebora® P 70

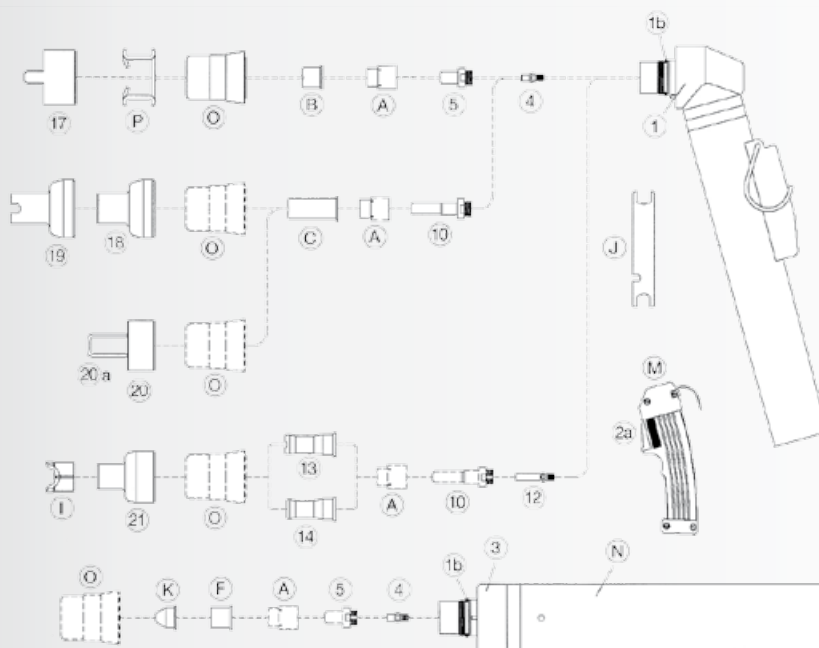

■ passend für Cebora® P 70

Art.-Nr.	Bezeichnung	VE	ME	EUR/ME
4200061	(ohne Abb.) Handbrennerpaket Ceb P 70 6 m (1/8"-Anschluss) mit Griffrohr und Taster oben	1	1 Stück	236,87
4200062	(ohne Abb.) Handbrennerpaket Ceb P 70 6 m Zentralanschluss mit Griffrohr und Taster oben	1	1 Stück	272,44
4200069	(ohne Abb.) Maschinenbrennerpaket Ceb P 70 6 m (1/8"-Anschluss)	1	1 Stück	a. A.
4200070	(ohne Abb.) Maschinenbrennerpaket Ceb P 70 6 m Zentralanschluss	1	1 Stück	a. A.
4200072	(ohne Abb.) Maschinenbrenner Ceb P 70 12m Zentralanschluss	1	1 Stück	a. A.
4200077	(Pos. 1) Handbrennerkopf Ceb P 70 Ø 24 und Ø 28 (abnehmbarer Adapter)	1	1 Stück	85,22
4200032	(Pos. 1b) O-Ring	1	1 Stück	0,96
4200034	(Pos. 2a) Microschalter	1	1 Stück	7,68
4200082	(Pos. 3) Maschinenbrennerkopf Ceb P 70	1	1 Stück	101,07
4200084	(Pos. 4) Diffusor kurz - Stahl Inox Ceb P 70	10	1 Stück	4,04
4200085	(Pos. 5) Elektrode HF kurz Ceb P 70 mit Gewinde	10	1 Stück	2,52
4200095	(Pos. 10) Elektrode Hafnium, lang - verstärkt mit Gewinde	10	1 Stück	3,16
4200051	(Pos. 12) Diffusor, lang	1	1 Stück	9,84
4200052	(Pos. 13) Düse Ø 1,0 mm, lang verstärkt - 20-50A	10	1 Stück	3,24
4200053	(Pos. 14) Düse Ø 1,1 mm, lang verstärkt - 60A	10	1 Stück	3,24
4200104	(Pos. 14) Düse Ø 1,2 mm, lang verstärkt - 70A	10	1 Stück	3,24
4200107	(Pos. 17) Abstandsstück mit 2 Spitzen Ceb P 70	1	1 Stück	11,26
4200108	(Pos. 18) Schutzkappe lange Düsen Ceb P 70	1	1 Stück	10,50
4200109	(Pos. 19) Schutzkappe lange Düsen Ceb P 70, Kontaktschneiden	1	1 Stück	12,88
4200110	(Pos. 20) Federträger kpl. mit Federn Ceb. P 70	1	1 Stück	14,16
4200111	(Pos. 20a) Ersatzfedern für Federträger Ceb. P 70	1	1 Stück	1,22
4200112	(Pos. 21) Schutzkappe lange Düsen (für Düsen Pos. 13 und 14)	1	1 Stück	10,32
4200038	(Pos. A) Swirl Ring Vespel®	10	1 Stück	10,82
4200039	(Pos. B) Düse Ø 0,9 mm, 35A	10	1 Stück	1,66
4200041	(Pos. B) Düse Ø 1,0 mm, verstärkt - 50A	10	1 Stück	1,66
4200042	(Pos. B) Düse Ø 1,1 mm, verstärkt - 60A	10	1 Stück	1,66
4200090	(Pos. B) Düse Ø 1,2 mm, verstärkt - 70A	10	1 Stück	1,84
4200048	(Pos. C) Düse Ø 1,0 mm, lang verstärkt - 50A	10	1 Stück	2,54
4200049	(Pos. C) Düse Ø 1,1 mm, lang verstärkt - 60A	10	1 Stück	2,54
4200093	(Pos. C) Düse Ø 1,2 mm, lang verstärkt - 70 Amp. Ceb P 70	10	1 Stück	2,54
4200043	(Pos. F) Düse Ø 1,0 mm, flach	10	1 Stück	1,82
4200092	(Pos. F) Düse Ø 1,2 mm, flach Ceb P 70	10	1 Stück	1,94
4200057	(Pos. I) Abstandsstück - Kontaktschneiden	1	1 Stück	16,36
4200058	(Pos. J) Elektrodenschlüssel	1	1 Stück	3,64
4200006	(Pos. K) Düse Ø 1,0 mm, konisch	10	1 Stück	1,70
4200094	(Pos. K) Düse Ø 1,2 mm, konisch kurz Ceb P 70	10	1 Stück	1,72
4200008	(Pos. L) Düse Ø 1,0 mm, lang konisch	10	1 Stück	2,38
4200033	(Pos. M) Griffschale, ergonomisch mit Microschalter	1	1 Stück	19,90
4200036	(Pos. N) Führungsrohr (Glasfaserausführung)	1	1 Stück	67,26
4200010	(Pos. O) Düsenhalter	1	1 Stück	9,56
4200106	(Pos. P) Abstandsfeder	10	1 Stück	2,04

Plasma Verschleißteile - passend für Cebora® P 150

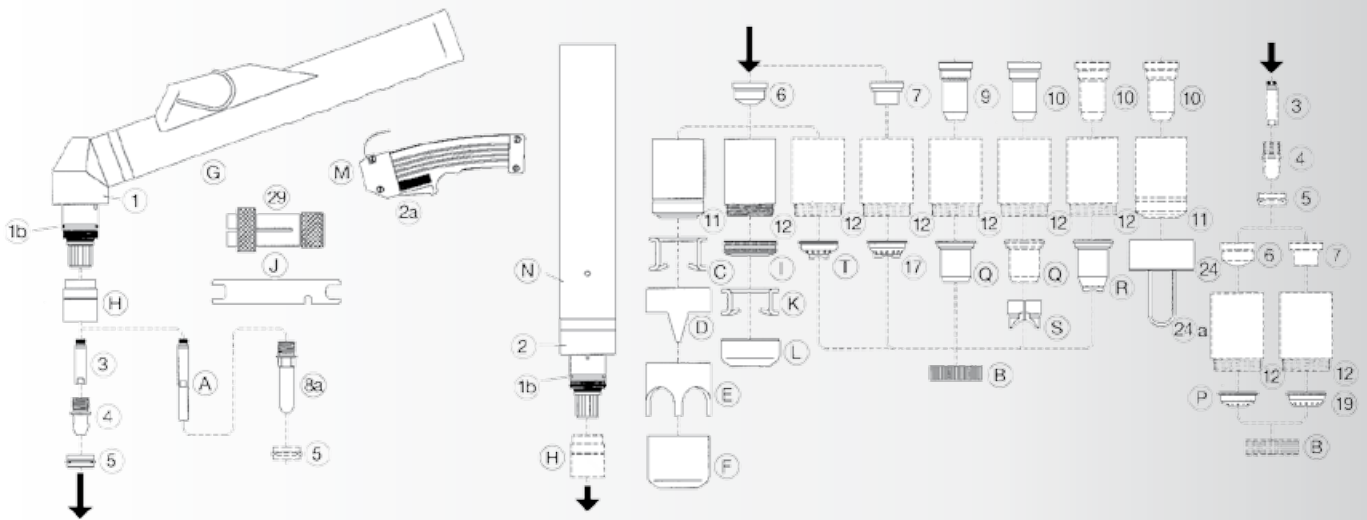

■ passend für Cebora® P 150

Art.-Nr. Bezeichnung	VE	ME	EUR/ME
14200214 (ohne Abb.) Handbrennerpaket Ceb P 150/ CP 160 6 m Zentralanschluss	1	1 Stück	a. A.
14200215 (ohne Abb.) Handbrennerpaket Ceb P 150 / CP 160 12m Zentralanschluss	1	1 Stück	a. A.
14200216 (ohne Abb.) Maschinenbrennerpaket Ceb P 150 / CP 160 6 m Zentralanschluss	1	1 Stück	a. A.
14200217 (ohne Abb.) Maschinenbrennerpaket Ceb P 150 / CP 160 12 m Zentralanschluss	1	1 Stück	a. A.
14200163 (Pos. 1) Handbrennerkopf Ceb P 150	1	1 Stück	154,42
14200165 (Pos. 1b) O-Ring	10	1 Stück	0,96
14200167 (Pos. 2) Maschinenbrennerkopf Ceb P 150	1	1 Stück	173,62
14200034 (Pos. 2a) Microschalter	1	1 Stück	7,68
14200169 (Pos. 3) Messingdiffusor	10	1 Stück	3,38
14200170 (Pos. 4) Elektrode Hafnium, kurz	10	1 Stück	3,02
14200171 (Pos. 5) Swirl Ring Vespel®	10	1 Stück	10,52
14200172 (Pos. 6) Düse Ø 1,1 mm, verstärkt	10	1 Stück	2,64
14200173 (Pos. 6) Düse Ø 1,35 mm, verstärkt	10	1 Stück	2,64
14200174 (Pos. 6) Düse Ø 1,6 mm, verstärkt	10	1 Stück	2,64
14200175 (Pos. 6) Düse Ø 1,8 mm, kurz - verstärkt Ceb P 150	10	1 Stück	2,64
14200177 (Pos. 6) Düse Ø 3,0 mm, kurz - Fugenhobeln Ceb P 150	10	1 Stück	2,88
14200178 (Pos. 7) Kontakt-Düse Ø 1,35 mm	10	1 Stück	2,78
14200179 (Pos. 7) Kontakt-Düse Ø 1,6 mm	10	1 Stück	2,78
14200180 (Pos. 7) Kontakt-Düse Ø 1,8 mm, kurz Ceb P 150	10	1 Stück	2,78
14200182 (Pos. 8a) Elektrode Hafnium, lang	10	1 Stück	5,42
14200183 (Pos. 9) Düse, lang (max. 50 Amp.), Kontaktschneiden	10	1 Stück	8,20
14200184 (Pos. 10) Düse Ø 1,35 mm, lang	10	1 Stück	6,48
14200185 (Pos. 10) Düse Ø 1,6 mm, lang	10	1 Stück	6,48
14200186 (Pos. 10) Düse Ø 1,8 mm, lang - Ceb P 150	10	1 Stück	6,48
14200187 (Pos. 10) Düse Ø 3,0 mm, lang - Ceb P 150 Fugenhobeln	10	1 Stück	6,80
14200188 (Pos. 11) Düsenhalter Ceb P 150	1	1 Stück	27,62
14200189 (Pos. 12) Kontakt-Düsenhalter Ceb P 150	1	1 Stück	49,38
14200190 (Pos. 12) Kontakt-Düsenhalter Ceb P 150 Vespel®-Ausführung	1	1 Stück	67,54
14200195 (Pos. 17) Kontakt-Schutzkappe für kurze Düsen	1	1 Stück	15,40
14200197 (Pos. 19) Spritzschutz (Maschine) für kurze Düse	1	1 Stück	12,36
14200202 (Pos. 24) Federträger komplett mit Federn	1	1 Stück	15,92
14200203 (Pos. 24a) Ersatzfedern für Federträger	1	1 Stück	1,22
14200208 (Pos. 29) Auszieher für Swirl Ring	1	1 Stück	15,26

Plasma Verschleißteile - passend für Cebora® P 150

■ passend für Cebora® P 150

Art.-Nr.	Bezeichnung	VE	ME	EUR/ME
4200181	(Pos. A) Stahldiffusor, lang	1	1 Stück	15,08
4200201	(Pos. B) Halterungsschraube	1	1 Stück	5,46
4200204	(Pos. C) Feder	10	1 Stück	2,18
4200205	(Pos. D) Abstandsstück mit 2 Spitzen	1	1 Stück	15,96
4200206	(Pos. E) Abstandsstück mit 4 Spitzen	1	1 Stück	15,96
4200207	(Pos. F) Spritzschutz, Fugenhobeln	1	1 Stück	12,58
4200130	(Pos. G) Handgriff mit obenliegendem Druckknopf	1	1 Stück	37,06
4200166	(Pos. H) Ersatz-Vespel® für Hand- und Maschinenbrennerkopf	1	1 Stück	44,80
4200191	(Pos. I) Federhalter	1	1 Stück	9,24
4200058	(Pos. J) Elektrodenschlüssel	1	1 Stück	3,64
4200192	(Pos. K) Abstandsfeder für Federhalter	1	1 Stück	2,18
4200193	(Pos. L) Spritzschutz, Fugenhobeln	1	1 Stück	10,88
4200033	(Pos. M) Griffschale, ergonomisch mit Microschalter	1	1 Stück	19,90
4200036	(Pos. N) Führungsrohr (Glasfaserausführung)	1	1 Stück	67,26
4200194	(Pos. T) Kontakt-Schutzkappe für kurze Düsen	1	1 Stück	11,78
4200196	(Pos. P) Spritzschutz (Maschine) für kurze Düse	1	1 Stück	10,32
4200198	(Pos. Q) Kontakt-Schutzkappe für lange Düse	1	1 Stück	11,20
4200199	(Pos. R) Kontakt-Schutzkappe für lange Düsen	1	1 Stück	17,96
4200200	(Pos. S) Abstandsstück Kontaktschneiden, Hand Ceb P 150	1	1 Stück	18,02



Plasma Verschleißteile - passend für Trafimet® Ergocut A81 / Autocut P81

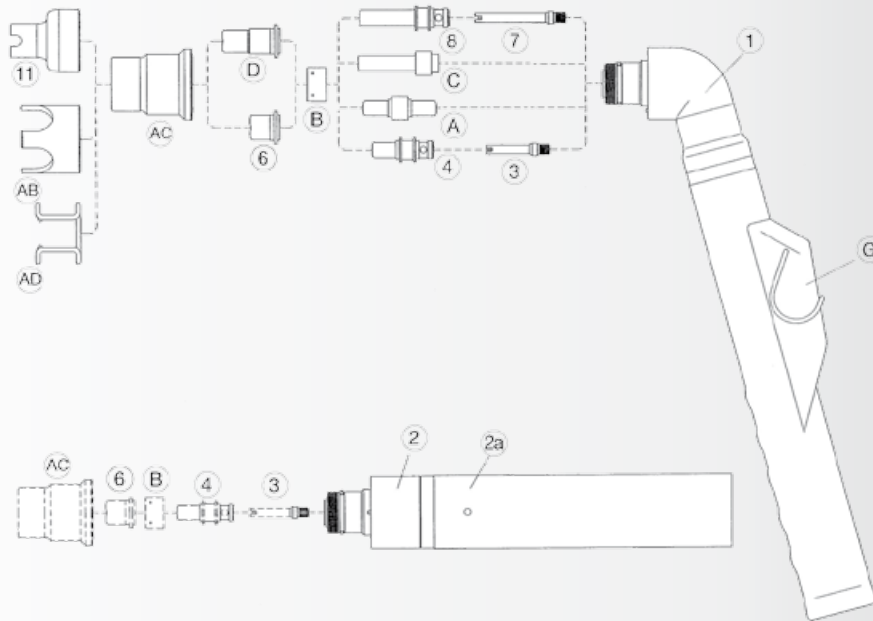

■ passend für Trafimet® Ergocut A81 / Autocut P81

Art.-Nr.	Bezeichnung	VE	ME	EUR/ME
14200509	(ohne Abb.) Handbrennerpaket Tra A80/81 6m (3/8G-1/4G)	1	1 Stück	a. A.
14200510	(ohne Abb.) Handbrennerpaket Tra A80/81 6m Zentralanschluss	1	1 Stück	a. A.
14200515	(ohne Abb.) Handbrennerkopf Tra A80/81 (Umbaukit) mit Griffrohr und Taster oben	1	1 Stück	123,56
14200513	(ohne Abb.) Handbrennerkabel Tra A80/81 6m (3/8G-1/4G)	1	1 Stück	89,76
14200511	(ohne Abb.) Maschinenbrennerpaket Tra A80/81 6m (3/8G-1/4G)	1	1 Stück	a. A.
14200512	(ohne Abb.) Maschinenbrennerpaket Tra A80/81 6m Zentralanschluss	1	1 Stück	a. A.
14200514	(ohne Abb.) Maschinenbrennerkabel Tra A80/81 6m (3/8G-1/4G) u. S30/S45	1	1 Stück	179,26
14200537	(ohne Abb.) Abstandsstück mit 2 Spitzen Tra A80/81	10	1 Stück	16,34
14200516	(Pos. 1) Handbrennerkopf Tra A80 (alte Ausführung A80)	1	1 Stück	115,64
14200519	(Pos. 2) Maschinenbrennerkopf Tra A80/81	1	1 Stück	123,56
14200520	(Pos. 2a) Führungsrohr für Maschinenbrenner Tra Ergocut A81 u. Autocut P81	1	1 Stück	67,98
14200521	(Pos. 3) Diffusor kurz Tra A81	10	1 Stück	6,24
14200522	(Pos. 4) Elektrode HF kurz verstärkt Tra A80/81	10	1 Stück	3,44
14200527	(Pos. 6) Düse Ø 1,2 mm, kurz Tra A60/A80/A81	10	1 Stück	2,50
14200528	(Pos. 7) Diffusor lang Tra A81 u. Ergocut A81/Autocut P81	10	1 Stück	7,66
14200529	(Pos. 8) Elektrode HF lang verstärkt Tra A60/80/81	10	1 Stück	4,68
14200535	(Pos. 11) Schutzkappe für lange Düsen Tra A60/A80/A81	10	1 Stück	13,56
14200496	(Pos. A) Elektrode Hafnium, kurz	10	1 Stück	4,80
14200497	(Pos. B) Swirl Ring, original Vespel®	10	1 Stück	18,12
14200500	(Pos. C) Elektrode Hafnium, lang	10	1 Stück	3,98
14200501	(Pos. D) Düse Ø 0,9 mm, lang	10	1 Stück	3,38
14200502	(Pos. D) Düse Ø 1,0 mm, lang	10	1 Stück	3,38
14200503	(Pos. D) Düse Ø 1,2 mm, lang	10	1 Stück	3,38
14200130	(Pos. G) Handgriff mit obenliegendem Druckknopf	1	1 Stück	37,06
14200491	(Pos. AB) Abstandsstück mit 4 Spitzen	1	1 Stück	11,10
14200490	(Pos. AC) Düsenhalter (für S 54)	1	1 Stück	12,98
14200492	(Pos. AD) Feder	1	1 Stück	2,18

Plasma Verschleißteile - passend für Trafimet® Ergocut A101 / Autocut P101

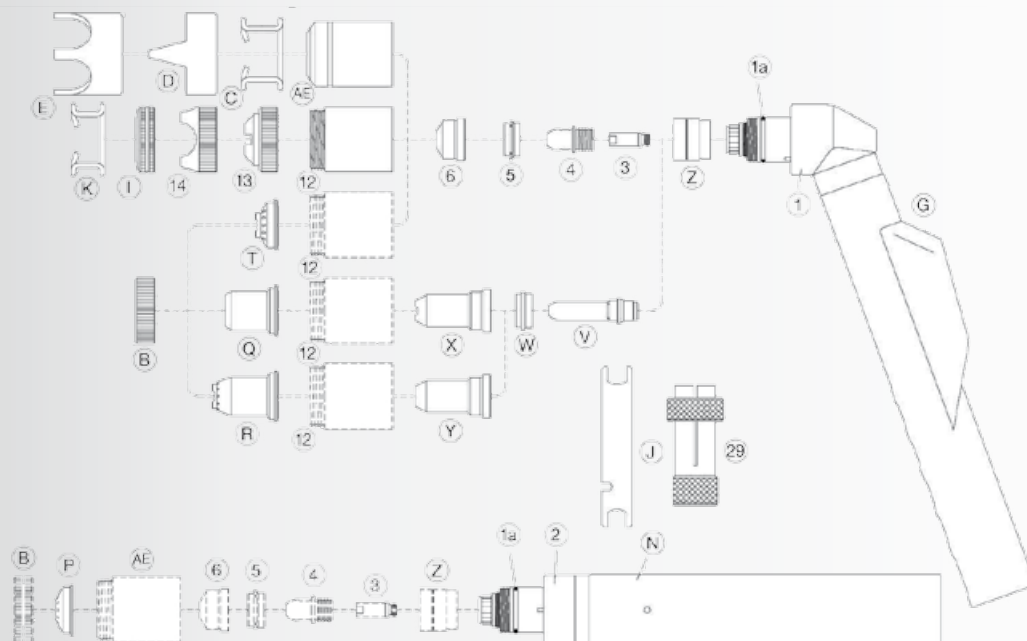

■ passend für Trafimet® Ergocut A101 / Autocut P101

Art.-Nr.	Bezeichnung	VE	ME	EUR/ME
4200541	(ohne Abb.) Handbrennerpaket Tra A90 6m (M14x1)	1	1 Stück	a. A.
4200543	(ohne Abb.) Handbrennerpaket Tra A90 12m (M14x1)	1	1 Stück	a. A.
4200545	(ohne Abb.) Handbrennerpaket Tra A101 6 m (M14x1-1/4"G)	1	1 Stück	a. A.
4200546	(ohne Abb.) Handbrennerpaket Tra A101 6 m Zentralanschluss	1	1 Stück	a. A.
4200549	(ohne Abb.) Maschinenbrennerpaket Tra A101 6m (M14x1-1/4"G)	1	1 Stück	a. A.
4200550	(ohne Abb.) Maschinenbrennerpaket Tra A101 6m Zentralanschluss	1	1 Stück	a. A.
4200557	(Pos. 1) Handbrennerkopf Tra A90 (alte Ausführung)	1	1 Stück	153,03
4200559	(Pos. 1a) O-Ring	10	1 Stück	0,96
4200564	(Pos. 2) Maschinenbrennerkopf Tra A90/101	1	1 Stück	166,45
4200233	(Pos. 3) Messingdiffusor	10	1 Stück	3,38
4200169	(Pos. 3) Messingdiffusor	10	1 Stück	3,38
4200567	(Pos. 4) Elektrode Hafnium, kurz	10	1 Stück	3,20
4200568	(Pos. 5) Swirl Ring Vespel®	10	1 Stück	10,52
4200569	(Pos. 6) Düse Ø 1,1 mm	10	1 Stück	2,62
4200570	(Pos. 6) Düse Ø 1,4 mm	10	1 Stück	2,62
4200571	(Pos. 6) Düse Ø 1,7 mm	10	1 Stück	2,62
4200580	(Pos. 12) Kontakt-Düsenhalter Tra A90 mit Federring (alte Ausführung A90)	1	1 Stück	49,44
4200581	(Pos. 12) Kontakt-Düsenhalter Tra A101 ohne Federring (neue Ausführung A101)	1	1 Stück	49,44
4200582	(Pos. 13) Kontakt-Spritzschutz, kurz	10	1 Stück	13,76
4200583	(Pos. 14) Kontakt-Spritzschutz, lang	10	1 Stück	15,74
4200206	(Pos. 29) Auszieher für Swirl Ring	1	1 Stück	15,26
4200201	(Pos. B) Halterungsschraube	1	1 Stück	5,46
4200204	(Pos. C) Feder	10	1 Stück	2,18
4200205	(Pos. D) Abstandsstück mit 2 Spitzen	1	1 Stück	15,96
4200206	(Pos. E) Abstandsstück mit 4 Spitzen	1	1 Stück	15,96
4200130	(Pos. G) Handgriff mit obenliegendem Druckknopf	1	1 Stück	37,06
4200191	(Pos. I) Federhalter	1	1 Stück	9,24
4200058	(Pos. J) Elektrodenschlüssel	1	1 Stück	3,64
4200192	(Pos. K) Abstandsfeder für Federhalter	1	1 Stück	2,18
4200036	(Pos. N) Führungsrohr (Glasfaserausführung)	1	1 Stück	67,26
4200196	(Pos. P) Spritzschutz (Maschine) für kurze Düse	1	1 Stück	10,32
4200198	(Pos. Q) Kontakt-Schutzkappe für lange Düse	1	1 Stück	11,20
4200199	(Pos. R) Kontakt-Schutzkappe für lange Düsen	1	1 Stück	17,96
4200194	(Pos. T) Kontakt-Schutzkappe für kurze Düsen	1	1 Stück	11,78
4200572	(Pos. V) Elektrode Hafnium, lang - steckbar	10	1 Stück	7,74
4200573	(Pos. W) Isolator Vespel® - ohne Bohrungen	10	1 Stück	11,22
4200574	(Pos. X) Düse Ø 1,2 mm, lang (max. 50 Amp.), Kontaktschneiden	10	1 Stück	9,14
4200575	(Pos. Y) Düse Ø 1,4 mm, lang	10	1 Stück	7,86
4200576	(Pos. Y) Düse Ø 1,7 mm, lang	10	1 Stück	7,86
4200577	(Pos. Y) Düse Ø 1,9 mm, lang	10	1 Stück	7,86
4200230	(Pos. Z) Ersatz-Vespel® für Hand- und Maschinenbrennerkopf	1	1 Stück	44,16
4200578	(Pos. AE) Düsenhalter Tra A90 mit Federring (alte Ausführung A90)	1	1 Stück	30,56
4200579	(Pos. AE) Düsenhalter Tra A101 ohne Federring (neue Ausführung A101)	1	1 Stück	30,56

Plasma Verschleißteile - passend für Trafimet® Ergocut A141 / Autocut P141

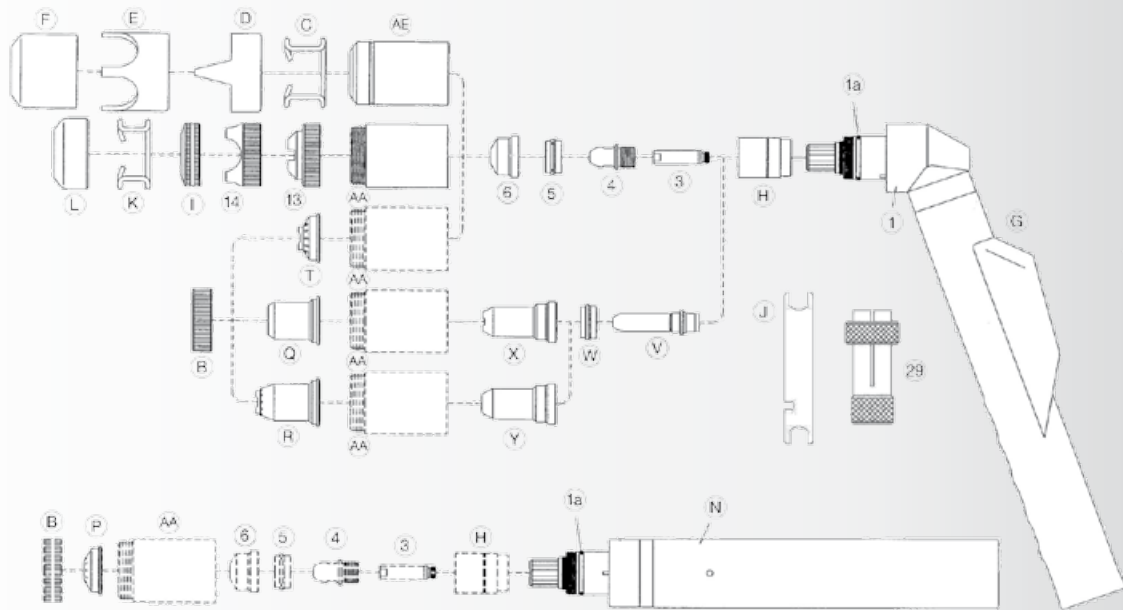

passend für Trafimet® Ergocut A141 / Autocut P141

Art.-Nr.	Bezeichnung	VE	ME	EUR/ME
14200598	(ohne Abb.) Handbrennerpaket Tra A140 6 m (M14x1)	1	1 Stück	a. A.
14200600	(ohne Abb.) Handbrennerpaket Tra A140 12 m (M14x1)	1	1 Stück	a. A.
14200602	(ohne Abb.) Handbrennerpaket Tra A141 6 m (M14x1)	1	1 Stück	a. A.
14200603	(ohne Abb.) Handbrennerpaket Tra A141 6 m Zentralanschluss	1	1 Stück	a. A.
14200604	(ohne Abb.) Handbrennerpaket Tra A141 12 m (M14x1)	1	1 Stück	a. A.
14200605	(ohne Abb.) Handbrennerpaket Tra A141 12 m Zentralanschluss	1	1 Stück	a. A.
14200606	(ohne Abb.) Maschinenbrennerpaket Tra A140/141 6 m (M14x1)	1	1 Stück	a. A.
14200607	(ohne Abb.) Maschinenbrennerpaket Tra A140/141 6 m Zentralanschluss	1	1 Stück	a. A.
14200608	(ohne Abb.) Maschinenbrennerpaket Tra A140/141 12 m (M14x1)	1	1 Stück	a. A.
14200609	(ohne Abb.) Maschinenbrennerpaket Tra A140/141 12 m Zentralanschluss	1	1 Stück	a. A.
14200614	(Pos. 1) Handbrennerkopf Tra A140 (alte Ausführung)	1	1 Stück	157,78
14200559	(Pos. 1a) O-Ring	10	1 Stück	0,96
14200169	(Pos. 3) Messingdiffusor	10	1 Stück	3,38
14200567	(Pos. 4) Elektrode Hafnium, kurz	10	1 Stück	3,20
14200568	(Pos. 5) Swirl Ring Vespel®	10	1 Stück	10,52
14200629	(Pos. 6) Düse Ø 1,9 mm, kurz Tra A140/141	10	1 Stück	2,62
14200630	(Pos. 6) Düse Ø 3,0 mm, kurz Tra A140/141 zum Fugenhobeln	10	1 Stück	2,88
14200582	(Pos. 13) Kontakt-Spritzschutz, kurz	10	1 Stück	13,76
14200583	(Pos. 14) Kontakt-Spritzschutz, lang	10	1 Stück	15,74
14200208	(Pos. 29) Auszieher für Swirl Ring	1	1 Stück	15,26
14200201	(Pos. B) Halterungsschraube	1	1 Stück	5,46
14200204	(Pos. C) Feder	10	1 Stück	2,18
14200205	(Pos. D) Abstandsstück mit 2 Spitzen	1	1 Stück	15,96
14200206	(Pos. E) Abstandsstück mit 4 Spitzen	1	1 Stück	15,96
14200207	(Pos. F) Spritzschutz, Fugenhobeln	1	1 Stück	12,58
14200130	(Pos. G) Handgriff mit obenliegendem Druckknopf	1	1 Stück	37,06
14200166	(Pos. H) Ersatz-Vespel® für Hand- und Maschinenbrennerkopf	1	1 Stück	44,80
14200191	(Pos. I) Federhalter	1	1 Stück	9,24
14200058	(Pos. J) Elektrodenschlüssel	1	1 Stück	3,64
14200192	(Pos. K) Abstandsfeder für Federhalter	1	1 Stück	2,18
14200193	(Pos. L) Spritzschutz, Fugenhobeln	1	1 Stück	10,88
14200036	(Pos. N) Führungsrohr (Glasfaserausführung)	1	1 Stück	67,26
14200196	(Pos. P) Spritzschutz (Maschine) für kurze Düse	1	1 Stück	10,32
14200198	(Pos. Q) Kontakt-Schutzkappe für lange Düse	1	1 Stück	11,20
14200199	(Pos. R) Kontakt-Schutzkappe für lange Düsen	1	1 Stück	17,96
14200194	(Pos. T) Kontakt-Schutzkappe für kurze Düsen	1	1 Stück	11,78
14200572	(Pos. V) Elektrode Hafnium, lang - steckbar	10	1 Stück	7,74
14200573	(Pos. W) Isolator Vespel® - ohne Bohrungen	10	1 Stück	11,22
14200574	(Pos. X) Düse Ø 1,2 mm, lang (max. 50 Amp.), Kontaktschneiden	10	1 Stück	9,14
14200575	(Pos. Y) Düse Ø 1,4 mm, lang	10	1 Stück	7,86
14200576	(Pos. Y) Düse Ø 1,7 mm, lang	10	1 Stück	7,86
14200577	(Pos. Y) Düse Ø 1,9 mm, lang	10	1 Stück	7,86
14200640	(Pos. AA) Kontakt-Düsenhalter Tra A141 ohne Federring (neue Ausführung A141)	1	1 Stück	51,50
14200638	(Pos. AE) Düsenhalter Tra A141 ohne Federring (neue Ausführung A141)	10	1 Stück	30,80

Plasma Verschleißteile - passend für Trafimet® Ergocut A151 / Autocut P151

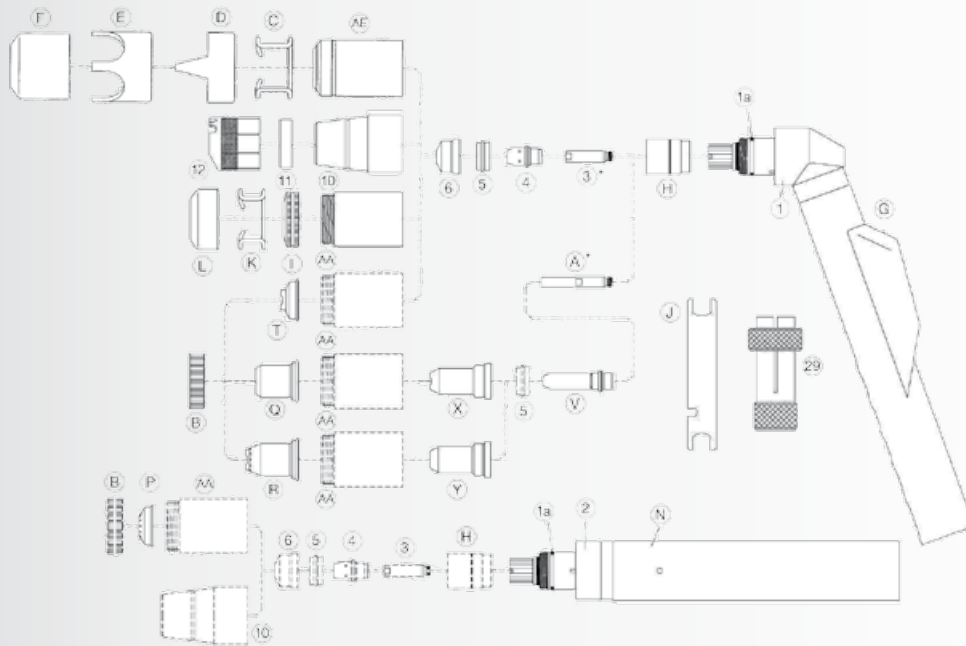

■ passend für Trafimet® Ergocut A151 / Autocut P151

Art.-Nr.	Bezeichnung	VE	ME	EUR/ME
4200659	(ohne Abb.) Handbrennerpaket Tra R145 6 m (M14x1)	1	1 Stück	a. A.
4200663	(ohne Abb.) Handbrennerpaket Tra A151 6 m (M14x1)	1	1 Stück	a. A.
4200660	(ohne Abb.) Handbrennerpaket Tra R145 6 m Zentralanschluss, ergonomische Griffschale mit Taster unten	1	1 Stück	394,09
4200664	(ohne Abb.) Handbrennerpaket Tra A151 6 m Zentralanschluss, Griffrohr mit Taster oben	1	1 Stück	a. A.
4200661	(ohne Abb.) Handbrennerpaket Tra R145 12 m (M14x1)	1	1 Stück	a. A.
4200665	(ohne Abb.) Handbrennerpaket Tra A151 12 m (M14x1)	1	1 Stück	a. A.
4200662	(ohne Abb.) Handbrennerpaket Tra R145 12 m Zentralanschluss	1	1 Stück	a. A.
4200666	(ohne Abb.) Handbrennerpaket Tra A151 12 m Zentralanschluss	1	1 Stück	a. A.
4200667	(ohne Abb.) Maschinenbrennerpaket Tra R145/A151 6 m (M14x1)	1	1 Stück	a. A.
4200668	(ohne Abb.) Maschinenbrennerpaket Tra R145/A151 6 m Zentralanschluss	1	1 Stück	a. A.
4200669	(ohne Abb.) Maschinenbrennerpaket Tra R145/A151 12 m (M14x1)	1	1 Stück	a. A.
4200670	(ohne Abb.) Maschinenbrennerpaket Tra R145/A151 12 m Zentralanschluss	1	1 Stück	a. A.
4200675	(Pos. 1) Handbrennerkopf Tra R145 (alte Ausführung)	1	1 Stück	163,16
4200559	(Pos. 1a) O-Ring	10	1 Stück	0,96
4200682	(Pos. 2) Maschinenbrennerkopf Tra R145/A151	1	1 Stück	179,00
4200169	(Pos. 3) Messingdiffusor	10	1 Stück	3,38
4200685	(Pos. 4) Elektrode Hafnium, kurz Tra R145/A151 steckbar	10	1 Stück	5,54
4200567	(Pos. 4) Elektrode Hafnium, kurz	10	1 Stück	3,20
4200568	(Pos. 5) Swirl Ring Vespel®	10	1 Stück	10,52
4200687	(Pos. 6) Düse Ø 1,4 mm, kurz Tra R145/A151	10	1 Stück	3,08
4200688	(Pos. 6) Düse Ø 1,6 mm, kurz Tra R145/A151	10	1 Stück	3,08
4200689	(Pos. 6) Düse Ø 1,8 mm, kurz Tra R145/A151	10	1 Stück	3,08
4200690	(Pos. 6) Düse Ø 3,0 mm, kurz Tra R145/A151 zum Fugenhobeln	10	1 Stück	3,08
4200697	(Pos. 10) Düsenhalter Tra R145/A151 Standard R145	1	1 Stück	36,74
4200698	(Pos. 11) Düsenschild Tra R145/A151	10	1 Stück	6,12
4200699	(Pos. 12) Abstandsstück Tra R145/A151 gerade zum Kontaktschneiden	1	1 Stück	20,08
4200208	(Pos. 29) Auszieher für Swirl Ring	1	1 Stück	15,26
4200181	(Pos. A) Stahldiffusor, lang	1	1 Stück	15,08
4200201	(Pos. B) Halterungsschraube	1	1 Stück	5,46
4200204	(Pos. C) Feder	10	1 Stück	2,18
4200205	(Pos. D) Abstandsstück mit 2 Spitzen	1	1 Stück	15,96
4200206	(Pos. E) Abstandsstück mit 4 Spitzen	1	1 Stück	15,96
4200207	(Pos. F) Spritzschutz, Fugenhobeln	1	1 Stück	12,58
4200130	(Pos. G) Handgriff mit obenliegendem Druckknopf	1	1 Stück	37,06
4200166	(Pos. H) Ersatz-Vespel® für Hand- und Maschinenbrennerkopf	1	1 Stück	44,80
4200191	(Pos. I) Federhalter	1	1 Stück	9,24
4200058	(Pos. J) Elektrodenschlüssel	1	1 Stück	3,64

Plasma Verschleißteile - passend für Trafimet® Ergocut A151 / Autocut P151

■ passend für Trafimet® Ergocut A151 / Autocut P151

Art.-Nr. Bezeichnung	VE	ME	EUR/ME
14200193 (Pos. L) Spritzschutz, Fugenhobeln	1	1 Stück	10,88
14200036 (Pos. N) Führungsrohr (Glasfaserausführung)	1	1 Stück	67,26
14200196 (Pos. P) Spritzschutz (Maschine) für kurze Düse	1	1 Stück	10,32
14200198 (Pos. Q) Kontakt-Schutzkappe für lange Düse	1	1 Stück	11,20
14200199 (Pos. R) Kontakt-Schutzkappe für lange Düsen	1	1 Stück	17,96
14200194 (Pos. T) Kontakt-Schutzkappe für kurze Düsen	1	1 Stück	11,78
14200572 (Pos. V) Elektrode Hafnium, lang - steckbar	10	1 Stück	7,74
14200573 (Pos. W) Isolator Vespel® - ohne Bohrungen	10	1 Stück	11,22
14200574 (Pos. X) Düse Ø 1,2 mm, lang (max. 50 Amp.), Kontaktschneiden	10	1 Stück	9,14
14200575 (Pos. Y) Düse Ø 1,4 mm, lang	10	1 Stück	7,86
14200576 (Pos. Y) Düse Ø 1,7 mm, lang	10	1 Stück	7,86
14200577 (Pos. Y) Düse Ø 1,9 mm, lang	10	1 Stück	7,86
14200639 (Pos. AA) Kontakt-Düsenhalter mit Federring (alte A140 Ausführung)	1	1 Stück	52,58
14200637 (Pos. AE) Düsenhalter mit Federring (alte A140 Ausführung)	10	1 Stück	33,50

Plasma Verschleißteile - passend für Binzel® PSB 60/80/121

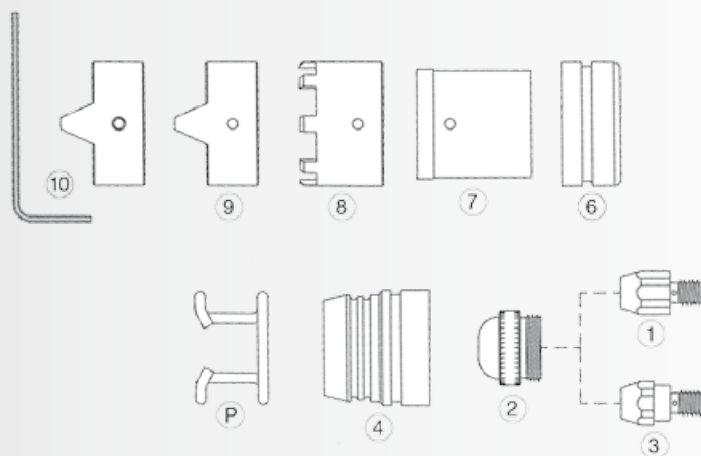

■ passend für Binzel® PSB 60/80/121

Art.-Nr.	Bezeichnung	VE	ME	EUR/ME
4200953	(Pos. 1) Elektrode HF - BZ PSB 60/80/121	10	1 Stück	2,94
4200954	(Pos. 2) Düse Ø 1,0 mm - BZ PSB60/80/121 50-60A	10	1 Stück	2,40
4200955	(Pos. 2) Düse Ø 1,3 mm - BZ PSB 60/80/121	10	1 Stück	2,40
4200956	(Pos. 2) Düse Ø 1,5 mm - BZ PSB 60/80/121	10	1 Stück	2,40
4200957	(Pos. 2) Düse Ø 1,8 mm - BZ PSB 60/80/121	10	1 Stück	2,40
4200958	(Pos. 2) Düse Ø 2,0 mm - BZ PSB 60/80/121	10	1 Stück	2,40
4200959	(Pos. 3) Spezialelektrode HF BZ PSB 60/80/121	10	1 Stück	3,22
4200960	(Pos. 4) Federträger - BZ PSB 60/80/121	10	1 Stück	5,62
4200962	(Pos. 6) Abstandshülse - BZ PSB 60/80/121	10	1 Stück	4,60
4200963	(Pos. 7) Abstandsdüsenenträger BZ PSB 60/80/121	1	1 Stück	5,16
4200964	(Pos. 8) Abstandsdüse BZ PSB 60/80/121	10	1 Stück	11,40
4200965	(Pos. 9) Eckdüse BZ PSB 60/80/121	10	1 Stück	10,92
4200966	(Pos. 10) Eckdüse mit Gewindestift M3 x 3 BZ PSB 60/80/121	10	1 Stück	12,50
4200967	(ohne Abb.) Kreisschneideset Binzel® PSB 60/80/121	1	1 Stück	112,98
4200968	(ohne Abb.) Fahrwagen Binzel® PSB 60/80/121	1	1 Stück	49,18
4200952	(ohne Abb.) Sicherungsklemme BZ PSB 60/80/121	10	1 Stück	21,24
4200106	(Pos. P) Abstandsfeder	10	1 Stück	2,04

7



Plasma Verschleißteile - passend für Kjellberg® PA50/S75/76/77 / FineFocus 800®

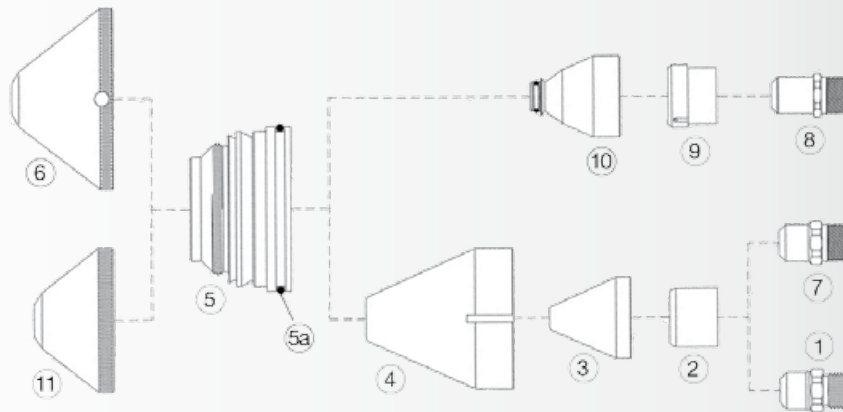

■ passend für Kjellberg® PA50/S75/76/77 / FineFocus 800®

Art.-Nr. Bezeichnung	VE	ME	EUR/ME
14201238 (Pos. 1) Elektrode K2 XL Hartsilber KJB. PA50 / S75 / S76 / S77	10	1 Stück	a. A.
14201237 (Pos. 1) Elektrode K2 Luft (XF) KJB. PA50 / S75 / S76 / S77	10	1 Stück	15,30
14201239 (Pos. 2) Swirl Ring - Teflon	10	1 Stück	22,48
14201240 (Pos. 3) Düse L3 XL O2 120A (XF) KJB. PA50 / S75 / S76 / S77	10	1 Stück	14,54
14201241 (Pos. 3) Düse L1 XL O2 160A (XF) KJB. PA50 / S75 / S76 / S77	10	1 Stück	14,54
14201242 (Pos. 3) Düse L2 XL O2 250A KJB. PA50 / S75 / S76 / S77	10	1 Stück	14,54
14201243 (Pos. 4) Düsenhalter konisch Ø 38 mm KJB. PA50 / S75 / S76 / S77	10	1 Stück	26,10
14201244 (Pos. 5) Fiberglasdüse KJB. PA50 / S75 / S76 / S77	10	1 Stück	72,22
14201245 (Pos. 5a) O-Ring 48x2 mm - Silikon KJB. PA50 / S75 / S76 / S77	10	1 Stück	2,78
14201246 (Pos. 6) Schutzkappe Ø 3,0 mm - V4330 KJB. PA50 / S75 / S76 / S77	10	1 Stück	54,58
14201247 (Pos. 6) Schutzkappe Ø 3,5 mm - V4335 KJB. PA50 / S75 / S76 / S77	10	1 Stück	54,58
14201248 (Pos. 6) Schutzkappe Ø 4,0 mm - V4340 KJB. PA50 / S75 / S76 / S77	10	1 Stück	54,58
14201249 (Pos. 6) Schutzkappe Ø 4,5 mm - V4345 KJB. PA50 / S75 / S76 / S77	10	1 Stück	54,58
14201250 (Pos. 6) Schutzkappe Ø 5,0 mm - V4350 KJB. PA50 / S75 / S76 / S77	10	1 Stück	54,58
14201251 (Pos. 7) Elektrode K3 XL KJB. PA50 / S75 / S76 / S77	10	1 Stück	a. A.
14201252 (Pos. 8) Elektrode T012 Hartsilber KJB. PA50 / S75 / S76 / S77	10	1 Stück	a. A.
14201254 (Pos. 9) Swirl-Ring T102 KJB. PA50 / S75 / S76 / S77	10	1 Stück	26,80
14201253 (Pos. 9) Swirl-Ring T101 Teflon rechtsdrehend (cw), KJB. PA50 / S75 / S76 / S77	10	1 Stück	27,58
14201255 (Pos. 10) Düse T2120 200A KJB. PA50 / S75 / S76 / S77	10	1 Stück	16,10
14201256 (Pos. 10) Düse T2125 250A KJB. PA50 / S75 / S76 / S77	10	1 Stück	16,10
14201257 (Pos. 10) Düse T2127 270A KJB. PA50 / S75 / S76 / S77	10	1 Stück	16,10
14201258 (Pos. 11) Schutzkappe Ø 3,0 mm - V4530 KJB. PA50 / S75 / S76 / S77	10	1 Stück	20,24
14201259 (Pos. 11) Schutzkappe Ø 4,0 mm - V4540 KJB. PA50 / S75 / S76 / S77	10	1 Stück	20,24
14201260 (Pos. 11) Schutzkappe Ø 4,5 mm - V4545 KJB. PA50 / S75 / S76 / S77	10	1 Stück	20,24
14201261 (Pos. 11) Schutzkappe Ø 5,0 mm - V4550 KJB. PA50 / S75 / S76 / S77	10	1 Stück	20,24
14201262 (Pos. 11) Schutzkappe Ø 6,0 mm - V4560 KJB. PA50 / S75 / S76 / S77	10	1 Stück	20,24

Plasma Verschleißteile - passend für Kjellberg® PA-S47CNC® / FineFocus 450® PB-S20-45 W/WH

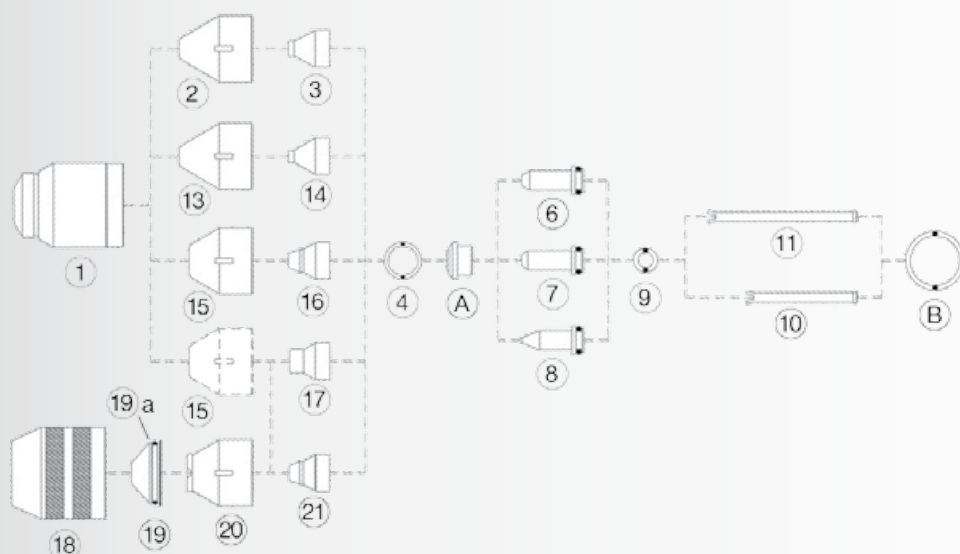

■ passend für Kjellberg® PA-S47CNC® / FineFocus 450® PB-S20-45 W/WH

Art.-Nr.	Bezeichnung	VE	ME	EUR/ME
4201263	(Pos. 1) Schutzkappe für Handbrenner KJB. PB-S20 W/WH	10	1 Stück	35,54
4201264	(Pos. 2) Düsenkappe Ø 6,0 mm KJB. PB-S20 W/WH	10	1 Stück	21,68
4201265	(Pos. 3) Düse Ld Ø 1,3 mm Luft KJB. PB-S20 W/WH	10	1 Stück	7,16
4201266	(Pos. 3) Düse Le Ø 1,4 mm Luft KJB. PB-S20 W/WH	10	1 Stück	7,16
4201267	(Pos. 4) Rundring 12 x 1,5 mm Silikon Shore (10St.-EP) KJB. PB-S20 W/WH	10	1 Stück	0,90
4201270	(Pos. 6) Kathode Kb (Luft) KJB. PB-S20 W/WH	10	1 Stück	11,96
4201271	(Pos. 7) Kathode Kb-XL O2 -Hartsilber KJB. PB-S20 W/WH	10	1 Stück	a. A.
4201272	(Pos. 8) Katode Ka Argon/H2 (sh. Hinweis)	10	1 Stück	a. A.
4201273	(Pos. 9) O-Ring 6 x 2 mm Silikon	10	1 Stück	1,32
4201274	(Pos. 10) Kühlrohr KJB. PB-S20 W/WH	10	1 Stück	27,80
4201275	(Pos. 11) Kühlrohr KJB. PB-S20 W/WH	10	1 Stück	28,52
4201277	(Pos. 13) Düsenkappe Ø 5,0 mm KJB. PB-S20 W/WH	10	1 Stück	21,68
4201278	(Pos. 14) Düse Lb Ø 1,0 mm Luft KJB. PB-S20 W/WH	10	1 Stück	7,16
4201279	(Pos. 14) Düse Le Ø 1,3 mm Luft KJB. PB-S20 W/WH	10	1 Stück	7,16
4201280	(Pos. 15) Düsenkappe Ø 9,6 mm KJB. PB-S20 W/WH	10	1 Stück	21,68
4201281	(Pos. 16) Düse Lle Ø 1,0 mm Luft KJB. PB-S20 W/WH	10	1 Stück	7,16
4201282	(Pos. 16) Düse Lde Ø 1,3 mm Luft KJB. PB-S20 W/WH	10	1 Stück	7,16
4201283	(Pos. 16) Düse Lee Ø 1,4 mm Luft KJB. PB-S20 W/WH	10	1 Stück	7,16
4201284	(Pos. 17) Düse Lk Ø 2,5 mm Luft KJB. PB-S20 W/WH	10	1 Stück	7,16
4201285	(Pos. 17) Düse Ln Ø 3,0 mm Luft KJB. PB-S20 W/WH	10	1 Stück	7,16
4201286	(Pos. 18) Schutzkappe KJB. PB-S20 W/WH	10	1 Stück	27,82
4201288	(Pos. 19) Schutzkappe Ø 3,0 mm W4130 - KJB. PA-S47W-1/O2	10	1 Stück	8,84
4201287	(Pos. 19) Schutzkappe Ø 4,0 mm W4140 - KJB. PB-S20 W/WH	10	1 Stück	8,84
4201289	(Pos. 19a) Rundring 22 x 1.5 mm Silikon KJB. PB-S20 W/WH	10	1 Stück	1,22
4201290	(Pos. 20) Schutzkappe V3030 - KJB. PB-S20 W/WH	10	1 Stück	34,28
4201291	(Pos. 21) Düse Lle-XI Ø 1,0 mm O2, KJB. PB-S20 W/WH	10	1 Stück	7,16
4201292	(Pos. 21) Düse Lde-XI Ø 1,3 mm O2, KJB. PB-S20 W/WH	10	1 Stück	7,16
4201293	(Pos. 21) Düse Lee-XI Ø 1,4 mm O2, KJB. PB-S20 W/WH	10	1 Stück	7,16
4201269	(Pos. A) Gasführung (original Kjellberg®)	10	1 Stück	78,96
4201268	(Pos. A) Gasführung - Z111 - Vespel®	10	1 Stück	41,02
4201276	(Pos. B) O-Ring 20 x 2 mm Silikon	10	1 Stück	2,12

Plasma Verschleißteile - passend für Kjellberg® PerCut 100

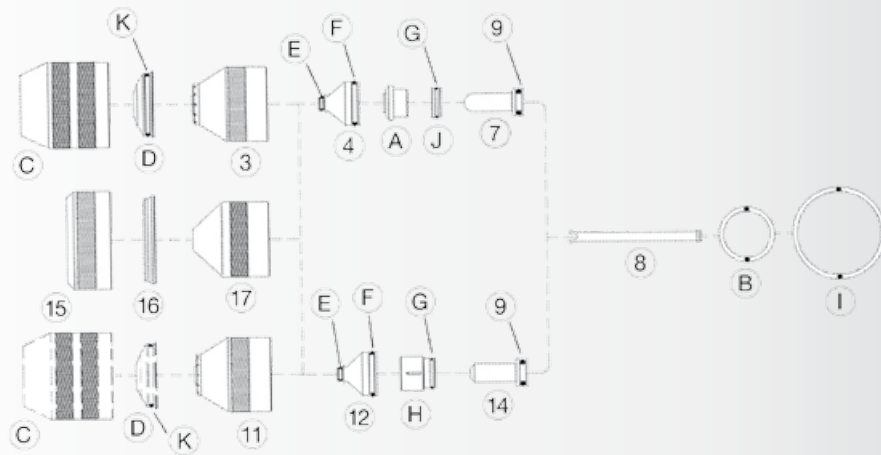

■ passend für Kjellberg® PerCut 100

Art.-Nr. Bezeichnung	VE	ME	EUR/ME
14201301 (Pos. 3) Düsenkappe Ø 0,8 mm Z3008, KJB. PerCut 100	10	1 Stück	34,26
14201302 (Pos. 4) Düse Ø 0,6 mm - O2 - Z2006 KJB. PerCut 100	10	1 Stück	9,32
14201303 (Pos. 4) Düse Ø 0,7 mm - O2 - Z2007 KJB. PerCut 100	10	1 Stück	9,32
14201304 (Pos. 4) Düse Ø 0,8 mm - O2 - Z2008 KJB. PerCut 100	10	1 Stück	9,32
14201305 (Pos. 4) Düse Ø 0,9 mm - O2 - Z2009 KJB. PerCut 100	10	1 Stück	9,32
14201306 (Pos. 4) Düse Ø 1,0 mm - O2 - Z2010 KJB. PerCut 100	10	1 Stück	9,32
14201307 (Pos. 4) Düse Ø 1,1 mm - O2 - Z2011 KJB. PerCut 100	10	1 Stück	9,32
14201308 (Pos. 4) Düse Ø 1,2 mm - O2 - Z2012 KJB. PerCut 100	10	1 Stück	9,32
14201314 (Pos. 7) Elektrode O2 XL Z012 - Hartsilber KJB. PerCut 100	10	1 Stück	a. A.
14201316 (Pos. 8) Kühlrohr KJB. PerCut 100	10	1 Stück	28,52
14201273 (Pos. 9) O-Ring 6 x 2 mm Silikon	10	1 Stück	1,32
14201319 (Pos. 11) Düsenkappe Ø 0,4 mm Z3004, KJB. PerCut 100	10	1 Stück	34,26
14201320 (Pos. 12) Düse Ø 1,2 mm - O2 - Z2112 KJB. PerCut 100	10	1 Stück	9,32
14201321 (Pos. 12) Düse Ø 1,4 mm - O2 - Z2114 KJB. PerCut 100	10	1 Stück	9,32
14201323 (Pos. 14) Elektrode O2 XL Z002 - Hartsilber KJB. PerCut 100	10	1 Stück	a. A.
14201324 (Pos. 15) Düsenkappe KJB. PerCut 100	10	1 Stück	18,62
14201325 (Pos. 16) Schutzkappe KJB. PerCut 100	10	1 Stück	8,26
14201326 (Pos. 17) Schutzkappe KJB. PerCut 100	10	1 Stück	22,02
14201268 (Pos. A) Gasführung - Z111 - Vespel®	10	1 Stück	41,02
14201276 (Pos. B) O-Ring 20 x 2 mm Silikon	10	1 Stück	2,12
14201294 (Pos. C) Schutzkappe - Z501	10	1 Stück	32,98
14201296 (Pos. D) Schutzkappe Ø 2,0 mm - Z4020	10	1 Stück	8,60
14201297 (Pos. D) Schutzkappe Ø 2,5 mm - Z4025	10	1 Stück	8,60
14201298 (Pos. D) Schutzkappe Ø 3,0 mm - Z4030	10	1 Stück	8,60
14201299 (Pos. D) Schutzkappe Ø 4,0 mm - Z4140	10	1 Stück	8,60
14201295 (Pos. D) Schutzkappe Ø 1,5 mm - Z4015	10	1 Stück	8,60
14201309 (Pos. E) O-Ring 4 x 1 mm, Silikon	10	1 Stück	1,32
14201310 (Pos. F) O-Ring 15 x 1,5 mm, Silikon	10	1 Stück	1,02
14201313 (Pos. G) O-Ring 10 x 1 mm, Silikon	10	1 Stück	0,96
14201322 (Pos. H) Gasführung - Z101 - Vespel®, 3-Loch	10	1 Stück	42,52
14201336 (Pos. H) Gasführung - Z102 - Vespel®, 2-Loch	10	1 Stück	38,64
14201318 (Pos. I) O-Ring 36 x 2 mm, Silikon	10	1 Stück	2,58
14201312 (Pos. J) Abstandsring Z111A - Vespel®	10	1 Stück	11,54
14201300 (Pos. K) O-Ring 24 x 1,5 mm, Silikon	10	1 Stück	1,22

Plasma Verschleißteile - passend für Kjellberg® PerCut 160i / Hi Focus® 160i / Esab® PerCut 160i

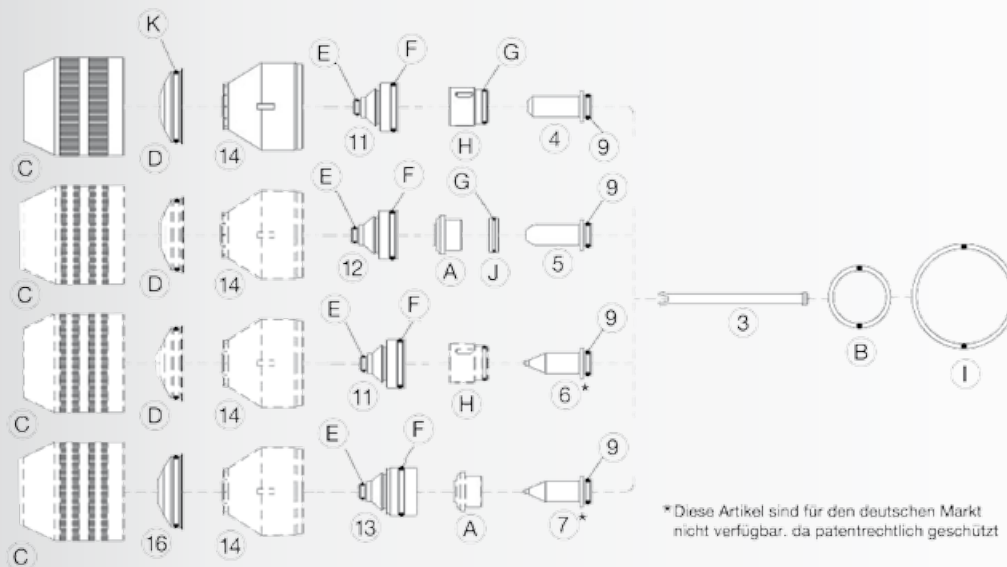

■ passend für Kjellberg® PerCut 160i / Hi Focus® 160i / Esab® PerCut 160i

Art.-Nr.	Bezeichnung	VE	ME	EUR/ME
4201329	(Pos. 3) Kühlrohr	10	1 Stück	28,52
4201330	(Pos. 4) Elektrode O2 X1 - S002 - Hartsilber	10	1 Stück	a. A.
4201331	(Pos. 5) Elektrode O2 X1 - S012 - Hartsilber	10	1 Stück	a. A.
4201332	(Pos. 6) Elektrode A - S042 KJB. PerCut 160i, HiFocus 160i	10	1 Stück	a. A.
4201333	(Pos. 7) Elektrode A - S052 (sh. Hinweis)	10	1 Stück	a. A.
4201273	(Pos. 9) O-Ring 6 x 2 mm Silikon	10	1 Stück	1,32
4201340	(Pos. 11) Düse Ø 0,6 mm - S2006X 25A	10	1 Stück	10,06
4201341	(Pos. 11) Düse Ø 0,7 mm - S2007X 35A	10	1 Stück	10,06
4201342	(Pos. 11) Düse Ø 0,8 mm - S2008X 50/60A	10	1 Stück	10,06
4201343	(Pos. 11) Düse Ø 0,9 mm - S2009X 70/80A	10	1 Stück	10,06
4201344	(Pos. 11) Düse Ø 1,0 mm - S2010X 80/90A	10	1 Stück	10,06
4201345	(Pos. 11) Düse Ø 1,1 mm - S2011X 90/100A	10	1 Stück	10,06
4201346	(Pos. 11) Düse Ø 1,2 mm - S2012X 100/130A	10	1 Stück	10,06
4201347	(Pos. 11) Düse Ø 1,4 mm - S2014X 130/160A	10	1 Stück	10,06
4201348	(Pos. 11) Düse Ø 1,6 mm - S2016X 160A	10	1 Stück	10,06
4201351	(Pos. 12) Düse Ø 1,2 mm - S2112X 100A	10	1 Stück	10,06
4201352	(Pos. 12) Düse Ø 1,4 mm - S2114X 130A	10	1 Stück	10,06
4201353	(Pos. 12) Düse Ø 1,6 mm - S2116X 160A	10	1 Stück	10,06
4201356	(Pos. 13) Düse Ø 0,7 mm, 35A - R2007 (3D) KJB. PerCut 160i/170i, HiFocus 160i/170i	10	1 Stück	15,36
4201354	(Pos. 13) Düse Ø 1,4 mm, 130A - R2014 (3D) KJB. PerCut 160i/170i, HiFocus 160i/170i	10	1 Stück	15,36
4201355	(Pos. 13) Düse Ø 1,6 mm, 160A - R2016 (3D) KJB. PerCut 160i/170i, HiFocus 160i/170i	10	1 Stück	15,36
4201357	(Pos. 14) Düsenkappe Ø 0,4 mm - S3004	10	1 Stück	38,62
4201358	(Pos. 14) Düsenkappe Ø 0,8 mm - S3008	10	1 Stück	38,62
4201359	(Pos. 14) Düsenkappe Ø 0,8 mm - S3028	10	1 Stück	38,62
4201360	(Pos. 14) Düsenkappe Ø 0,8 mm - S3048	10	1 Stück	a. A.
4201368	(Pos. 16) Schutzkappe Ø 3,0 mm - Z4530 KJB. PerCut 160i, HiFocus 160i	10	1 Stück	9,08
4201369	(Pos. 16) Schutzkappe Ø 3,5 mm - Z4535 KJB. HiFocus 80i/160i/280i/360i, PerCut 160/170	10	1 Stück	9,08
4201370	(Pos. 16) Schutzkappe Ø 4,0 mm - Z4540 KJB. PerCut 160i, HiFocus 160i	10	1 Stück	9,08
4201371	(Pos. 16) Schutzkappe Ø 4,5 mm - Z4545 KJB. HiFocus 80i/160i/280i/360i, PerCut160/170	10	1 Stück	9,08
4201268	(Pos. A) Gasführung - Z111 - Vespel®	10	1 Stück	41,02
4201276	(Pos. B) O-Ring 20 x 2 mm Silikon	10	1 Stück	2,12
4201294	(Pos. C) Schutzkappe - Z501	10	1 Stück	32,98
4201295	(Pos. D) Schutzkappe Ø 1,5 mm - Z4015	10	1 Stück	8,60
4201309	(Pos. E) O-Ring 4 x 1 mm, Silikon	10	1 Stück	1,32
4201310	(Pos. F) O-Ring 15 x 1,5 mm, Silikon	10	1 Stück	1,02
4201313	(Pos. G) O-Ring 10 x 1 mm, Silikon	10	1 Stück	0,96
4201336	(Pos. H) Gasführung - Z102 - Vespel®, 2-Loch	10	1 Stück	38,64
4201322	(Pos. H) Gasführung - Z101 - Vespel®, 3-Loch	10	1 Stück	42,52
4201318	(Pos. I) O-Ring 36 x 2 mm, Silikon	10	1 Stück	2,58
4201312	(Pos. J) Abstandsring Z111A - Vespel®	10	1 Stück	11,54
4201300	(Pos. K) O-Ring 24 x 1,5 mm, Silikon	10	1 Stück	1,22

Plasma Verschleißteile - passend für Kjellberg® Hi Focus® 160i / PerCut 160/170

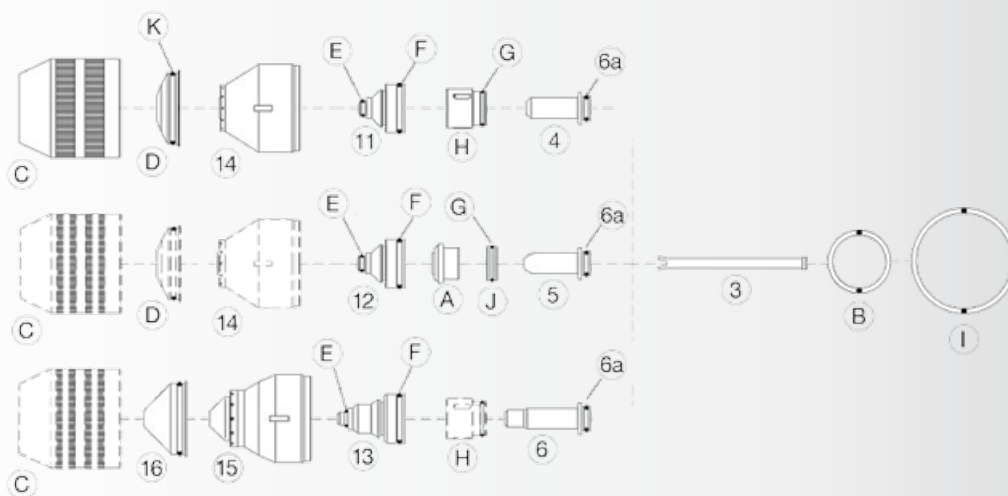

■ passend für Kjellberg® Hi Focus® 160i / PerCut 160/170

Art.-Nr. Bezeichnung	VE	ME	EUR/ME
14201329 (Pos. 3) Kühlrohr	10	1 Stück	28,52
14201330 (Pos. 4) Elektrode O2 X1 - S002 - Hartsilber	10	1 Stück	a. A.
14201376 (Pos. 4) Elektrode O2 XL-S002X-Hartsilber KJB. PerCut 160i/170i, HiFocus 160i/170i/360i	10	1 Stück	a. A.
14201377 (Pos. 4) Elektrode O2 XL-S002Y-Hartsilber KJB. PerCut 160i/170i, HiFocus 160i/170i	10	1 Stück	a. A.
14201331 (Pos. 5) Elektrode O2 X1 - S012 - Hartsilber	10	1 Stück	a. A.
14201378 (Pos. 5) Elektrode O2 XL-S012X-Hartsilber KJB. PerCut 160i/170i, HiFocus 160i/170i	10	1 Stück	a. A.
14201332 (Pos. 6) Elektrode A - S042 KJB. PerCut 160i, HiFocus 160i	10	1 Stück	a. A.
14201379 (Pos. 6) Elektrode O2 XL-R002-Silber KJB. PerCut 160i/170i, HiFocus 160i/170i	10	1 Stück	a. A.
14201380 (Pos. 6a) O-Ring 6 x 1,5 mm Silikon KJB. PerCut 100, KJB. PerCut 160i/170i, HiFocus 160i/170i	10	1 Stück	0,96
14201340 (Pos. 11) Düse Ø 0,6 mm - S2006X 25A	10	1 Stück	10,06
14201341 (Pos. 11) Düse Ø 0,7 mm - S2007X 35A	10	1 Stück	10,06
14201342 (Pos. 11) Düse Ø 0,8 mm - S2008X 50/60A	10	1 Stück	10,06
14201343 (Pos. 11) Düse Ø 0,9 mm - S2009X 70/80A	10	1 Stück	10,06
14201344 (Pos. 11) Düse Ø 1,0 mm - S2010X 80/90A	10	1 Stück	10,06
14201345 (Pos. 11) Düse Ø 1,1 mm - S2011X 90/100A	10	1 Stück	10,06
14201346 (Pos. 11) Düse Ø 1,2 mm - S2012X 100/130A	10	1 Stück	10,06
14201347 (Pos. 11) Düse Ø 1,4 mm - S2014X 130/160A	10	1 Stück	10,06
14201348 (Pos. 11) Düse Ø 1,6 mm - S2016X 160A	10	1 Stück	10,06
14201351 (Pos. 12) Düse Ø 1,2 mm - S2112X 100A	10	1 Stück	10,06
14201352 (Pos. 12) Düse Ø 1,4 mm - S2114X 130A	10	1 Stück	10,06
14201353 (Pos. 12) Düse Ø 1,6 mm - S2116X 160A	10	1 Stück	10,06
14201400 (Pos. 13) Düse Ø 0,8 mm, 50/60A - R2008 (3D) KJB. PerCut 160i/170i, HiFocus 160i/170i	10	1 Stück	12,14
14201401 (Pos. 13) Düse Ø 0,9 mm, 70/80A - R2009 (3D) KJB. PerCut 160i/170i, HiFocus 160i/170i	10	1 Stück	12,14
14201402 (Pos. 13) Düse Ø 1,0 mm, 80/90A - R2010 (3D) KJB. PerCut 160i/170i, HiFocus 160i/170i	10	1 Stück	12,14
14201403 (Pos. 13) Düse Ø 1,1 mm, 90/100A - R2011 (3D) KJB. PerCut 160i/170i, HiFocus 160i/170i	10	1 Stück	12,14
14201404 (Pos. 13) Düse Ø 1,2 mm, 100/130A - R2012 (3D) KJB. PerCut 160i/170i, HiFocus 160i/170i	10	1 Stück	12,14
14201357 (Pos. 14) Düsenkappe Ø 0,4 mm - S3004	10	1 Stück	38,62
14201358 (Pos. 14) Düsenkappe Ø 0,8 mm - S3008	10	1 Stück	38,62
14201359 (Pos. 14) Düsenkappe Ø 0,8 mm - S3028	10	1 Stück	38,62
14201360 (Pos. 14) Düsenkappe Ø 0,8 mm - S3048	10	1 Stück	a. A.
14201408 (Pos. 15) Düsenkappe Ø 0,4 mm - R3004 KJB. HiFocus 80i/160i/280i/360i, PerCut160/170	10	1 Stück	46,42
14201416 (Pos. 16) Schutzkappe Ø 2,0 mm - R4020 KJB. HiFocus 80i/160i/280i/360i, PerCut160/170	10	1 Stück	13,54
14201417 (Pos. 16) Schutzkappe Ø 2,2 mm - R4022 KJB. HiFocus 80i/160i/280i/360i, PerCut160/170	10	1 Stück	13,54
14201418 (Pos. 16) Schutzkappe Ø 1,5 mm - Y4015 KJB. HiFocus 80i/160i/280i/360i, PerCut160/170	10	1 Stück	12,72
14201419 (Pos. 16) Schutzkappe Ø 2,0 mm - Y4020 KJB. HiFocus 80i/160i/280i/360i, PerCut160/170	10	1 Stück	12,72
14201420 (Pos. 16) Schutzkappe Ø 2,2 mm - Y4022 KJB. HiFocus 160i/170i, PerCut 160i/170i	10	1 Stück	12,72

Plasma Verschleißteile - passend für Kjellberg® Hi Focus® 160i / PerCut 160/170

■ passend für Kjellberg® Hi Focus® 160i / PerCut 160/170

Art.-Nr.	Bezeichnung	VE	ME	EUR/ME
4201268	(Pos. A) Gasführung - Z111 - Vespel®	10	1 Stück	41,02
4201276	(Pos. B) O-Ring 20 x 2 mm Silikon	10	1 Stück	2,12
4201294	(Pos. C) Schutzkappe - Z501	10	1 Stück	32,98
4201295	(Pos. D) Schutzkappe Ø 1,5 mm - Z4015	10	1 Stück	8,60
4201362	(Pos. D) Schutzkappe Ø 2,0 mm - Z4020	10	1 Stück	8,60
4201363	(Pos. D) Schutzkappe Ø 2,2 mm - Z4022	10	1 Stück	8,60
4201309	(Pos. E) O-Ring 4 x 1 mm, Silikon	10	1 Stück	1,32
4201310	(Pos. F) O-Ring 15 x 1,5 mm, Silikon	10	1 Stück	1,02
4201313	(Pos. G) O-Ring 10 x 1 mm, Silikon	10	1 Stück	0,96
4201322	(Pos. H) Gasführung - Z101 - Vespel®, 3-Loch	10	1 Stück	42,52
4201336	(Pos. H) Gasführung - Z102 - Vespel®, 2-Loch	10	1 Stück	38,64
4201318	(Pos. I) O-Ring 36 x 2 mm, Silikon	10	1 Stück	2,58
4201312	(Pos. J) Abstandsring Z111A - Vespel®	10	1 Stück	11,54
4201300	(Pos. K) O-Ring 24 x 1,5 mm, Silikon	10	1 Stück	1,22



Inverter



Plasmaschweißgeräte



Plasmaschweißgeräte



Lichtbogen-Schweiß- und Schneidtechnik

8



ArcMaster 175



■ **Ausführung:** Leistung: 5 - 175A (230V), Gewicht: nur 6,5 kg, komplett mit 5 mtr. Werkstückleitung und 5 mtr. Elektrodenhalter im robusten Transportkoffer

Art.-Nr. Bezeichnung	VE	ME	EUR/ME
1510000 ArcMaster 175 SE Elektrodenschweißinverter	1	1 Stück	399,00

■ **Ausführung:** Leistung: 5 - 175A (230V), Eingangsstrom 230V einphasig 50/60 Hz, Schutzklasse IP23S, Gewicht: nur 7,5 kg, komplett mit 5 mtr. Massekabel, 5 mtr. Elektrodenhalter, und 3 mtr. WIG-Brenner im robusten Transportkoffer

Art.-Nr. Bezeichnung	VE	ME	EUR/ME
1510001 ArcMaster 175 TE WIG-Schweißinverter	1	1 Stück	599,00



Plasmaschneidergeräte "Powermax 30®"

Hypertherm
Cut with confidence™

Relative Schneidleistung bei unlegiertem Stahl

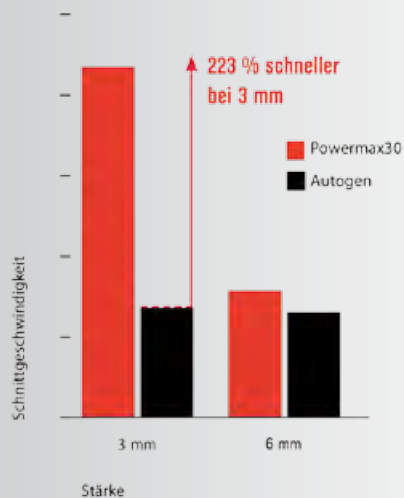

■ **Ausführung:** Optimales Plasmaschneidergerät zum Schneiden von Metallen bis zu einer empfohlenen Stärke von 6 - 10 mm (max. Trennschnitt 12 mm) • Kompakte Bauweise bei gleichzeitig geringem Gewicht • Lieferung mit Plasmabrenner T 30 V mit 4,5 m langem Schlauchpaket, Massekabel 4,5 m und Verschleißteilesatz, komplett mit robustem Tragekoffer, erweitertem Verschleißteilesatz, Plasma-Schneidschablone und Schneidhandschuhe

■ **Anwendung:** Ideal zum Einsatz u.a. bei der Produktion und Installation im Bereich Heizung-Lüftung-Klima und beim Bau von Stahlkonstruktionen, sowie bei Autoreparaturen, Installation kommerzieller Küchen und sonstigen Arbeiten in der Blechbearbeitung

Art.-Nr.	Bezeichnung	VE	ME	EUR/ME
2122055	Powermax 30 CE Hand System 15"	1	1 Stück	1800,00
2122056	Powermax 30 CE Hand System 15" mit Tasche	1	1 Stück	2070,00



Plasmaschneidergeräte "Powermax 45®"

Hypertherm
Cut with confidence™

Relative Schneidleistung bei unlegiertem Stahl

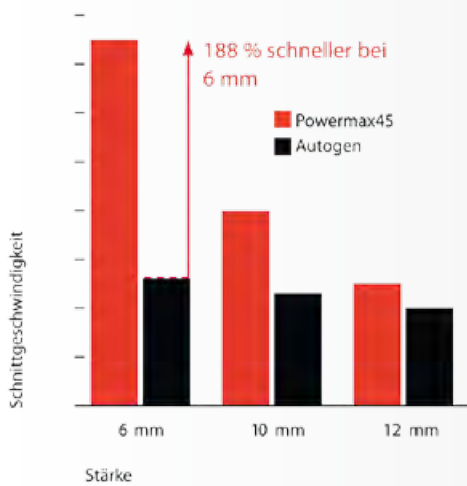

■ **Ausführung:** Optimales Plasmaschneidergerät zum Schneiden von Metallen bis zu einer empfohlenen Stärke von 12 - 20 mm (max. Trennschnitt 25 mm) • Kompakte Bauweise bei gleichzeitig geringem Gewicht • Boost Conditioner™ gleicht Netzspannungsschwankungen aus, dadurch wird eine verbesserte Leistung bei niedriger Netzspannung, bei Motorgeneratoren und bei Netzstromschwankungen erbracht • Conical Flow™ erhöht die Energiedichte des Lichtbogens für herausragende Schnittqualität bei geringer Bartbildung • Powercool™-Design kühlt die internen Komponenten wirkungsvoller für bessere Gerätezuverlässigkeit und verbesserte Betriebszeit • CNC-Schnittstelle und Fast Connect™ Brenneranschluss erhöhen die Vielseitigkeit im Hand- und Maschinenbetrieb • Die Zweifachwinkel-Konstruktion verlängert die Düsenstandzeit und verringert die Betriebskosten • Lieferung mit Hand- oder Maschinenschneidbrenner T 45 V, Massekabel 6,0 m und Verschleißteilesatz

■ **Anwendung:** Ideal zum mobilen Einsatz u.a. bei der Produktion und Installation im Bereich Heizung-Lüftung-Klima, beim Bau von Stahlkonstruktionen, im Schiffsbau, im Kfz- und Lkw- Reparaturbetrieb sowie bei allgemeinen Arbeiten in der Blechbearbeitung

Art.-Nr.	Bezeichnung	VE	ME	EUR/ME
2122057	Powermax 45 CE - Anlage, 400 V, 6 m Handbrenner	1	1 Stück	2650,00
2122058	Powermax 45 CE - Anlage, 400 V, 15 m Handbrenner	1	1 Stück	2790,00
2122059	Powermax 45 CE - Anlage, 400 V, 7,5 m Maschinenbrenner	1	1 Stück	3260,00
2122060	Powermax 45 CE - Anlage, 400 V, 10,6 m Maschinenbrenner	1	1 Stück	3280,00
2122061	Powermax 45 CE - Anlage, 400 V, 15 m Maschinenbrenner	1	1 Stück	3320,00



Plasmaschneidergeräte "Powermax 65®"

Hypertherm
Cut with confidence™

Relative Schneidleistung bei unlegiertem Stahl

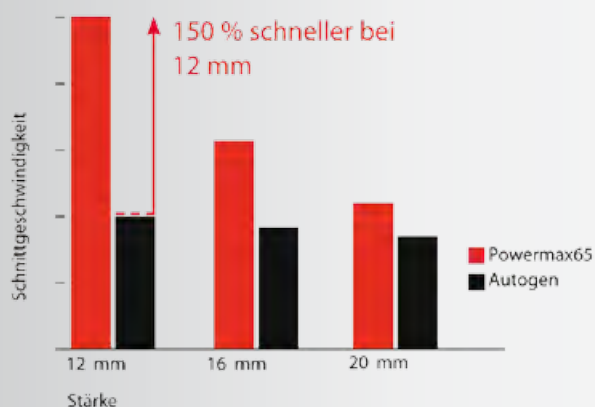

■ **Ausführung:** Optimales Plasmaschneidergerät zum Schneiden von Metallen bis zu einer empfohlenen Stärke von 20 - 25 mm (max. Trennschnitt 32 mm) • Kompakte Bauweise bei gleichzeitig geringem Gewicht • Boost Conditioner™ gleicht Netzspannungsschwankungen aus, dadurch wird eine verbesserte Leistung bei niedriger Netzspannung, bei Motorgeneratoren und bei Netzstromschwankungen erbracht • Conical Flow™ erhöht die Energiedichte des Lichtbogens für herausragende Schnittqualität bei geringer Barbildung • Powercool™-Design kühlt die internen Komponenten wirkungsvoller für bessere Gerätezuverlässigkeit und verbesserte Betriebszeit • CNC-Schnittstelle und Fast Connect™ Brenneranschluss erhöhen die Vielseitigkeit im Hand- und Maschinenbetrieb • Die Zweifachwinkel-Konstruktion verlängert die Düsenstandzeit und verringert die Betriebskosten • Lieferung mit Hand- oder Maschinenschneidbrenner T 65 V, Massekabel 6,0 m und Verschleißteileset

■ **Anwendung:** Ideal zum mobilen Einsatz u.a. bei der Produktion und Installation im Bereich Heizung-Lüftung-Klima, beim Bau von Stahlkonstruktionen, im Schiffsbau, im Kfz- und Lkw- Reparaturbetrieb sowie bei allgemeinen Arbeiten in der Blechbearbeitung

Art.-Nr.	Bezeichnung	VE	ME	EUR/ME
2103953	Powermax 65 CE - Anlage, 400 V, 7,6 m Handbrenner	1	1 Stück	3720,00
2103954	Powermax 65 CE - Anlage, 400 V, 15 m Handbrenner	1	1 Stück	3930,00
2103960	Powermax 65 CE - Anlage, 400 V, 7,6 m Maschinenbrenner, Erstausrüstungssatz, Interface und Libo-Signal	1	1 Stück	4240,00
2103961	Powermax 65 CE - Anlage, 400 V, 15 m Maschinenbrenner, Erstausrüstungssatz, Interface und Libo-Signal	1	1 Stück	4560,00



Relative Schneidleistung bei unlegiertem Stahl

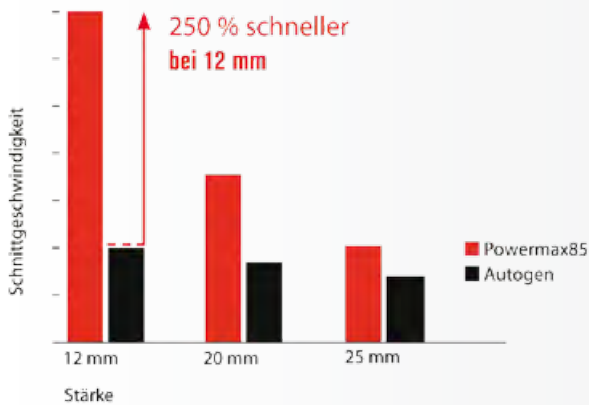

■ **Ausführung:** Optimales Plasmaschneidergerät zum Schneiden von Metallen bis zu einer empfohlenen Stärke von 25 - 35 mm (max. Trennschnitt 38 mm) • Kompakte Bauweise bei gleichzeitig geringem Gewicht • Boost Conditioner™ gleicht Netzspannungsschwankungen aus, dadurch wird eine verbesserte Leistung bei niedriger Netzspannung, bei Motorgeneratoren und bei Netzstromschwankungen erbracht • Conical Flow™ erhöht die Energiedichte des Lichtbogens für herausragende Schnittqualität bei geringer Bartbildung • Powercool™-Design kühlt die internen Komponenten wirkungsvoller für bessere Gerätezuverlässigkeit und verbesserte Betriebszeit • CNC-Schnittstelle und Fast Connect™ Brenneranschluss erhöhen die Vielseitigkeit im Hand- und Maschinenbetrieb • Die Zweifachwinkel-Konstruktion verlängert die Düsenstandzeit und verringert die Betriebskosten • Lieferung mit Hand- oder Maschinenschneidbrenner T 85 V, Massekabel 6,0 m und Verschleißteileset

■ **Anwendung:** Ideal zum mobilen Einsatz u.a. bei der Produktion und Installation im Bereich Heizung-Lüftung-Klima, beim Bau von Stahlkonstruktionen, im Schiffsbau, im Kfz- und Lkw- Reparaturbetrieb sowie bei allgemeinen Arbeiten in der Blechbearbeitung

Art.-Nr. Bezeichnung	VE	ME	EUR/ME
2104110 Powermax 85 CE - Anlage, 400 V, 7,6 m Handbrenner	1	1 Stück	4890,00
2104111 Powermax 85 CE - Anlage, 400 V, 15 m Handbrenner	1	1 Stück	5080,00
2104117 Powermax 85 CE - Anlage, 400 V, 7,6 m Maschinenbrenner	1	1 Stück	5280,00
2104118 Powermax 85 CE - Anlage, 400 V, 15 m Maschinenbrenner	1	1 Stück	5520,00



Plasmaschneidergeräte "Powermax 105®"

Relative Schneidleistung bei unlegiertem Stahl

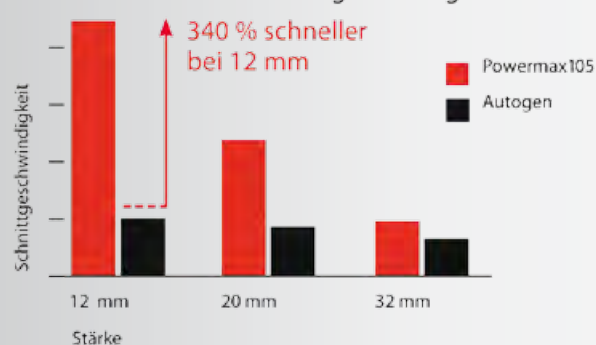

Hypertherm
Cut with confidence™

■ **Ausführung:** Optimales Plasmaschneidergerät zum Schneiden von Metallen bis zu einer empfohlenen Stärke von 32 - 38 mm (max. Trennschnitt 50 mm) • Kompakte Bauweise bei gleichzeitig geringem Gewicht • Boost Conditioner™ gleicht Netzspannungsschwankungen aus, dadurch wird eine verbesserte Leistung bei niedriger Netzspannung, bei Motorgeneratoren und bei Netzstromschwankungen erbracht • Autovoltage™ passt sich automatisch jedem Netzstrom an • Mit ETR - System (Easy Torch Removal = einfacher Brennerwechsel) kann der Brennerwechsel ohne Werkzeuge erfolgen • Dauer-Pilotlichtbogen-Schalter zum Schneiden von Streckgittern oder Gitterrosten • Dual-Threshold-Pilotlichtbogen-Schaltkreis • CNC-Schnittstelle erhöht die Vielseitigkeit im Hand- und Maschinenbetrieb • Lieferung mit Handschneidbrenner Duramax • 7,5 m bzw. 15 m, Massekabel 4,5 m und Verschleißteileset

■ **Anwendung:** Ideal zum Einsatz in Metall-Servicecenter, Industriebau, Schweißreparaturdienste, Berufsausbildungsstätten, bei der Herstellung und Reparatur von Industriearüstungen, Schiffen, Lastkraftwagen und Anhängern sowie in der Land- und Forstwirtschaft

Art.-Nr.	Bezeichnung	VE	ME	EUR/ME
2122101	Powermax 105 mit 7,5 m Brennerschlauchpaket 75° und Erstausrüstungssatz	1	1 Stück	6220,00
2122102	Powermax 105 mit 15 m Brennerschlauchpaket 75° und Erstausrüstungssatz	1	1 Stück	6490,00
2122131	Powermax 105 mit 7,5 m Brennerschlauchpaket 180° Standard und Erstausrüstungssatz und Fernschalter	1	1 Stück	6710,00
2122132	Powermax 105 mit 15 m Brennerschlauchpaket 180° Standard und Erstausrüstungssatz und Fernschalter	1	1 Stück	6970,00
2122133	Powermax 105 Kombi mit 75° Duramax Hand- und 180° Standard Maschinenbrenner, jeweils 7,5m und Erstausrüstungssatz	1	1 Stück	6980,00



Plasmaschneidergerät CutMaster



■ Die Plasmaschneidsysteme Cutmaster 12 bis Cutmaster 40 sind sehr leistungsfähig bei gleichzeitig geringem Gewicht.

■ Die Brenner PCH60SL bzw. 100SL sind über Zentralanschluss, d.h. Brennerwechsel ist ohne Werkzeug möglich, mit der Stromquelle verbunden. Der Einsatz von langen Schlauchpaketen und zusätzlich einer Verlängerung ist möglich. So kann eine Schlauchpaketlänge bis 30 m realisiert werden. Der Zentralanschluss ermöglicht außerdem den schnellen Wechsel zwischen Handschneidbrenner und Maschinenbrenner (180° Brennerkopf) z. B. beim Einsatz in Verbindung mit einem Führungswagen.

■ Bis 60 A können die Anlagen mit aufgesetzter Schneiddüsen betrieben werden. Außerdem können die Anlagen zum Fugenhobeln verwendet werden. Alle Maschinen sind stufenlos regelbar und verfügen über eine 2- bzw. 4-Taktfunktion

■ **Lieferumfang:** Stromquelle Cutmaster, SL60 bzw. SL100 Brenner mit Zentralanschluss 6m, Massekabel fest angebaut, kleines Verschleißteilset.



■ **Ausführung:** Plasmaschneidergerät 40A, 400V, 3ph, 50/60Hz, Qualitätsschnitt: 12 mm, Maximales Trennen: 20 mm, Mit folgendem Zubehör: Plasmahandschneidbrenner SL 60 - 6,1 Meter, Werkstückleitung, Bedienungsanleitung

Art.-Nr. Bezeichnung	VE	ME	EUR/ME
15100002 CutMaster 12	1	1 Stück	2448,00

■ **Ausführung:** Plasmaschneidergerät 60A, 400V, 3ph, 50/60Hz, Qualitätsschnitt: 20 mm, Maximales Trennen: 32 mm, Mit folgendem Zubehör: Plasmahandschneidbrenner SL 60 - 6,1 Meter, Werkstückleitung, Bedienungsanleitung

Art.-Nr. Bezeichnung	VE	ME	EUR/ME
15100003 CutMaster 20	1	1 Stück	2958,00

■ **Ausführung:** Plasmaschneidergerät 80A, 400V, 3ph, 50/60Hz, Qualitätsschnitt: 25 mm, Maximales Trennen: 38 mm, Mit folgendem Zubehör: Plasmahandschneidbrenner SL 60 - 6,1 Meter, Werkstückleitung, Bedienungsanleitung

Art.-Nr. Bezeichnung	VE	ME	EUR/ME
15100004 CutMaster 25	1	1 Stück	3774,00

■ **Ausführung:** Plasmaschneidergerät 100A, 400V, 3ph, 50/60Hz, Qualitätsschnitt: 35 mm, Maximales Trennen: 45 mm, Mit folgendem Zubehör: Plasmahandschneidbrenner SL 100 - 6,1 Meter, Werkstückleitung, Bedienungsanleitung

Art.-Nr. Bezeichnung	VE	ME	EUR/ME
15100005 CutMaster 35	1	1 Stück	5202,00

■ **Ausführung:** Plasmaschneidergerät 120A, 400V, 3ph, 50/60Hz, Qualitätsschnitt: 40 mm, Maximales Trennen: 55 mm, Mit folgendem Zubehör: Plasmahandschneidbrenner SL 100 - 6,1 Meter, Werkstückleitung, Bedienungsanleitung

Art.-Nr. Bezeichnung	VE	ME	EUR/ME
15100006 CutMaster 40	1	1 Stück	5865,00

Modell	Cutmaster 12	Cutmaster 20	Cutmaster 25	Cutmaster 35	Cutmaster 40
Qualitätsschnitt	12 mm	20 mm	25 mm	35 mm	40 mm
Trennschnitt	15 mm	25 mm	30 mm	40 mm	50 mm
Schneidstrom	40A – 60% ED	60A – 40%ED	80A – 40% ED	100A – 80% ED	120A – 40% ED
Regelbereich	20 – 40 A	20 – 60 A	20 – 80 A	20 – 100 A	20 – 120 A
Zündung	Frei	Frei	Frei	Frei	Frei
Netzspannung	400 V – 3ph	400 V – 3ph	400 V – 3ph	400 V – 3 ph	400 V – 3 ph
Abmessung (LxBxH)	610 x 305 x 385 mm	610 x 305 x 385 mm	610 x 305 x 385 mm	762 x 305 x 381 mm	762 x 305 x 381 mm
Gewicht	19,5 kg	19,5 kg	19,5 kg	28,1 kg	28,1 kg
Arbeitsdruck	5,2 bar	5,2 bar	4,8 bar	4,8 bar	4,8 bar
Durchflussmenge	165 l/min	165 l/min	189 l/min	212 l/min	212 l/min
Brennertyp	SL60	SL60	SL60	SL100	SL100
Länge	6 m	6 m	6 m	6 m	6 m
Katalog Nr.:	15100002	15100003	15100004	15100005	15100006
Preis (EUR):	2448,00	2958,00	3774,00	5202,00	5865,00







Bolzenschweißgeräte für die Spitzenzündung



Bolzenschweißpistole für die Spitzenzündung



Bolzenschweißgeräte für die Hubzündung



Bolzenschweißpistole für die Hubzündung



Zubehör



Schweißbolzen für Spitzenzündungen



Bolzenschweißtechnik

9

Schweißbolzen für Hubzündungen





13100005



13100007



13100008



13100022



13100023



13100001

Bolzenschweißgeräte für die Spitzenzündung

- **Ausführung:** Bolzenschweißgerät (mit Digitalanzeige) für das Bolzenschweißen mit Spitzenzündung (Kondensatorentladungsschweißen) nach geltender Normung • Schweißbereich 2-8 mm, M3-M8 • Schweißfolge 8-40 Bolzen/min • Gewicht 17 kg
- Geeignete Bolzenschweißpistolen: C 08, CA 08, CI 03
- Geeignetes Massekabel: 13100039, 13100040, 13100042

Art.-Nr. Bezeichnung	VE	ME	EUR/ME
3100005 CDi 1502 Bolzenschweißgerät	1	1 Stück	1365,00

- **Ausführung:** Bolzenschweißgerät (mit Digitalanzeige) für das Bolzenschweißen mit Spitzenzündung (Kondensatorentladungsschweißen) nach geltender Normung • Schweißbereich 2-8 mm, M3-M8 • Schweißfolge 8-40 Bolzen/min • Gewicht 17 kg • Automatik-Version
- Geeignete Bolzenschweißpistolen: C 08, CA 08, CI 03
- Geeignetes Massekabel: 13100039, 13100040, 13100042

Art.-Nr. Bezeichnung	VE	ME	EUR/ME
3100006 CDi 1502 Bolzenschweißgerät Automatik	1	1 Stück	2550,00

- **Ausführung:** Bolzenschweißgerät (mit Digitalanzeige) für das Bolzenschweißen mit Spitzenzündung (Kondensatorentladungsschweißen) nach geltender Normung • Schweißbereich 2-8 mm (10 mm bedingt), M3-M8 (M10 bedingt) • Schweißfolge 8-33 Bolzen/min • Gewicht 21 kg
- Geeignete Bolzenschweißpistolen: C 08, CA 08, CI 03, PAH-1
- Geeignetes Massekabel: 13100040, 13100042

Art.-Nr. Bezeichnung	VE	ME	EUR/ME
3100007 CDi 2302 Bolzenschweißgerät	1	1 Stück	1800,00

- **Ausführung:** Bolzenschweißgerät (mit Weitbereichsnetzteil) für das Bolzenschweißen mit Spitzenzündung (Kondensatorentladungsschweißen) nach geltender Normung • Schweißbereich 4-10 mm, M4-M10 • Schweißfolge 5-20 Bolzen/min • Gewicht 21 kg
- Geeignete Bolzenschweißpistolen: C 08, CA 08, PAH-1
- Geeignetes Massekabel: 13100040, 13100042

Art.-Nr. Bezeichnung	VE	ME	EUR/ME
3100008 CDi 3102 Bolzenschweißgerät	1	1 Stück	2198,00

Zubehör für die Spitzenzündung

- **Ausführung:** Bolzenschweißpistole für das Bolzenschweißen mit Spitzenzündung nach geltender Normung

Art.-Nr. Bezeichnung	VE	ME	EUR/ME
3100022 C 08 Bolzenschweißpistole	1	1 Stück	510,00

- **Ausführung:** Bolzenschweißpistole für das Bolzenschweißen mit Spitzenzündung und Hubzündung nach geltender Normung

Art.-Nr. Bezeichnung	VE	ME	EUR/ME
3100023 CA 08 Bolzenschweißpistole	1	1 Stück	560,00

Bolzenschweißgeräte für die Hubzündung

- **Ausführung:** Bolzenschweißgerät für das Bolzenschweißen mit Hubzündung nach geltender Normung • Schweißbereich 2-10 mm, M3-MR12 • Schweißfolge 7-17 Bolzen/min • Schweißstrom 800A • Gewicht 37 kg
- Geeignete Bolzenschweißpistolen: A 12, A 16, AI 06, CA 08
- Geeignetes Stativ: A 12: 13100028, A 16: 13100030
- Geeignetes Massekabel: 13100042

Art.-Nr. Bezeichnung	VE	ME	EUR/ME
3100001 ARC 800 Bolzenschweißgerät	1	1 Stück	2580,00

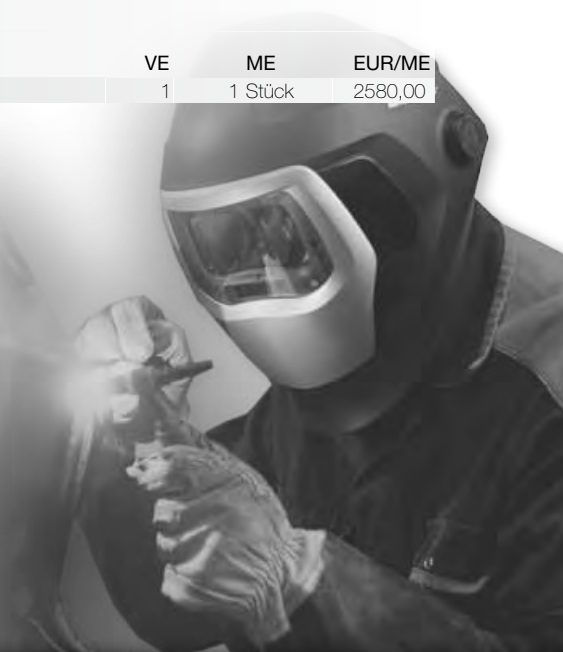

Bolzenschweißgeräte für die Hubzündung

- **Ausführung:** Bolzenschweißgerät für das Bolzenschweißen mit Hubzündung nach geltender Normung • Schweißbereich 2-19 mm, M3-M20RD • Schweißfolge 3-35 Bolzen/min • Schweißstrom 1550A • Gewicht 133 kg
- **Geeignete Bolzenschweißpistolen:** A 12, A 16, A 22, AI 06
- **Geeignetes Stativ:** A 12: 13100028, A 16: 13100030, A 22: 13100033
- **Geeignetes Massekabel:** 13100041

Art.-Nr. Bezeichnung	VE	ME	EUR/ME
13100003 ARC 1550 Bolzenschweißgerät	1	1 Stück	4690,00

- **Ausführung:** Bolzenschweißgerät für das Bolzenschweißen mit Hubzündung nach geltender Normung • Schweißbereich 2-19 mm, M3-M20RD • Schweißfolge 3-35 Bolzen/min • Schweißstrom 1550A • Gewicht 133 kg • Automatik-Version
- **Geeignete Bolzenschweißpistolen:** A 12, A 16, A 22, AI 06, PAH-1
- **Geeignete Stative:** A 12: 13100028, A 16: 13100030
- **Geeignetes Massekabel:** 13100041

Art.-Nr. Bezeichnung	VE	ME	EUR/ME
13100004 ARC 1550 Bolzenschweißgerät Automatik	1	1 Stück	5350,00

- **Ausführung:** Bolzenschweißgerät für das Bolzenschweißen mit Hubzündung nach geltender Normung
- **Geeignete Bolzenschweißpistolen:** A 12, A 16, AI 06, CA 08
- **Geeignete Stative:** A 12: 13100028, A 16: 13100030, AI 06: 1310034, 13100029, 13100035
- **Geeignetes Massekabel:** 13100042

Art.-Nr. Bezeichnung	VE	ME	EUR/ME
13100011 IT 1002 Bolzenschweißgerät	1	1 Stück	4800,00

Zubehör für die Hubzündung

- **Ausführung:** Bolzenschweißpistole (gedämpft) für das Bolzenschweißen mit Hubzündung nach geltender Normung
- **Geeignete Stative:** Schutzgasstativ (13100027), Keramikstativ (13100028), ISO-Stativ (13100029)

Art.-Nr. Bezeichnung	VE	ME	EUR/ME
13100017 A 12 Bolzenschweißpistole einschl. Fußringstativ (gedämpft)	1	1 Stück	830,00

- **Ausführung:** Bolzenschweißpistole (gedämpft) für das Bolzenschweißen mit Hubzündung nach geltender Normung
- **Geeignete Stative:** Schutzgasstativ (13100026), Keramikstative (13100030, 13100032), ISO-Stativ (13100031)

Art.-Nr. Bezeichnung	VE	ME	EUR/ME
13100018 A 16 Bolzenschweißpistole (gedämpft)	1	1 Stück	1600,00

- **Ausführung:** Bolzenschweißpistole (gedämpft) für das Bolzenschweißen mit Hubzündung nach geltender Normung
- **Geeignete Stative:** Keramikstative (13100030, 13100032, 13100033, 13100037)

Art.-Nr. Bezeichnung	VE	ME	EUR/ME
13100019 A 22 Bolzenschweißpistole (gedämpft)	1	1 Stück	1950,00

- **Ausführung:** Bolzenschweißpistole (gedämpft) für das Bolzenschweißen mit Hubzündung nach geltender Normung
- **Geeignete Stative:** Keramikstative (13100032, 13100033, 13100036, 13100037)

Art.-Nr. Bezeichnung	VE	ME	EUR/ME
13100020 A 25 Bolzenschweißpistole (gedämpft)	1	1 Stück	2300,00

- **Ausführung:** Keramikstativ komplett zum Schweißen von Bolzen mit Keramikring

Art.-Nr. Bezeichnung	VE	ME	EUR/ME
13100028 Keramikstativ A 12 komplett	1	1 Stück	135,00

- **Ausführung:** Keramikstativ komplett zum Schweißen von Bolzen mit Keramikring geeignet für ARC-Bolzen Ø 4-12 mm

Art.-Nr. Bezeichnung	VE	ME	EUR/ME
13100030 Keramikstativ A 16 (M6-M12, Ø 22 mm, Stativsäule 10x240 mm)	1	1 Stück	135,00

- **Ausführung:** Keramikstativ komplett zum Schweißen von Bolzen mit Keramikring geeignet für ARC-Bolzen Ø 16-20 mm

Art.-Nr. Bezeichnung	VE	ME	EUR/ME
13100032 Keramikstativ A 16 (M16, Ø 28 mm, Stativsäule 10x240 mm)	1	1 Stück	145,00



13100003



13100011



13100017



13100018



13100019



13100020



13100028



13100030





13100033



13100036



13100026



13100039



Edelstahl Stahl Aluminium

15000000

Zubehör für die Hubzündung

■ **Ausführung:** Keramikstativ komplett zum Schweißen von Bolzen mit Keramikring geeignet für ARC-Betonanker 5/8", 3/4", 7/8"

Art.-Nr.	Bezeichnung	VE	ME	EUR/ME
3100033	Keramikstativ A 22/A 25 (3/4", 5/8", 7/8", Ø 29 mm, Stativsäule 10x240 mm)	1	1 Stück	145,00
3100037	Keramikstativ A 22/A 25 (3/4", 5/8", 7/8", Ø 29 mm, Stativsäule 10x390 mm)	1	1 Stück	190,00

■ **Ausführung:** Keramikstativ komplett zum Schweißen von Bolzen mit Keramikring geeignet für ARC-Betonanker 1"

Art.-Nr.	Bezeichnung	VE	ME	EUR/ME
3100036	Keramikstativ A 25 (1", Ø 34 mm, Stativsäule 10x390 mm)	1	1 Stück	350,00

■ **Ausführung:** Schutzgasstativ komplett zum Schweißen von Bolzen unter Schutzgas

Art.-Nr.	Bezeichnung	VE	ME	EUR/ME
3100026	Schutzgasstativ komplett PSS-3 (M6-M12)	1	1 Stück	255,00
3100027	Schutzgasstativ komplett PSS-2	1	1 Stück	259,20

Allgemeines Zubehör für die Bolzenschweißgeräte

■ **Ausführung:** Massekabel

Art.-Nr.	Bezeichnung	VE	ME	EUR/ME
3100039	Massekabel CD 1501 (6,7 m, 16 mm ²)	1	1 Stück	86,40
3100040	Massekabel CDM 2401/3201 (2,5 m, 25 mm ²)	1	1 Stück	86,40
3100042	Massekabel ARC 500 (5 m, 25 mm ²)	1	1 Stück	140,40
3100041	Massekabel ARC 1550 (5 m, 50 mm ² , 2 Stück notwendig)	1	1 Stück	145,80
3100038	Massekabel SC 2401 (10 m, 16 mm ²)	1	1 Stück	162,00

Schweißbolzen für die Spitzzündung

■ **Ausführung:** Kondensator-Schweißbolzen mit Gewinde, Typ PT nach DIN EN ISO 13918 -1998 • 1 VE = 500 Stück

■ **Anwendung:** Zum Bolzenschweißen mit Spitzzündung • Weitere Abmessungen und Bolzen für die Hubzündung auf Anfrage!

Art.-Nr.	Bezeichnung	VE	ME	EUR/ME
5000000	Schweißbolzen M3 x 12 für Stahl	500	1000 Stück	23,60
5000001	Schweißbolzen M3 x 16 für Stahl	500	1000 Stück	27,30
5000002	Schweißbolzen M3 x 20 für Stahl	500	1000 Stück	31,30
5000003	Schweißbolzen M4 x 12 für Stahl	500	1000 Stück	27,10
5000004	Schweißbolzen M4 x 16 für Stahl	500	1000 Stück	30,60
5000005	Schweißbolzen M4 x 20 für Stahl	500	1000 Stück	35,00
5000006	Schweißbolzen M5 x 16 für Stahl	500	1000 Stück	34,70
5000007	Schweißbolzen M5 x 20 für Stahl	500	1000 Stück	42,00
5000008	Schweißbolzen M5 x 25 für Stahl	500	1000 Stück	48,40
5000009	Schweißbolzen M6 x 16 für Stahl	500	1000 Stück	43,10
5000010	Schweißbolzen M6 x 20 für Stahl	500	1000 Stück	49,40
5000011	Schweißbolzen M6 x 25 für Stahl	500	1000 Stück	57,00
5000012	Schweißbolzen M8 x 20 für Stahl	500	1000 Stück	89,50
5000013	Schweißbolzen M8 x 25 für Stahl	500	1000 Stück	103,00
5000014	Schweißbolzen M3 x 12 für Edelstahl	500	1000 Stück	44,30
5000015	Schweißbolzen M3 x 16 für Edelstahl	500	1000 Stück	54,00
5000016	Schweißbolzen M3 x 20 für Edelstahl	500	1000 Stück	63,00
5000017	Schweißbolzen M4 x 12 für Edelstahl	500	1000 Stück	57,00
5000018	Schweißbolzen M4 x 16 für Edelstahl	500	1000 Stück	69,00
5000019	Schweißbolzen M4 x 20 für Edelstahl	500	1000 Stück	83,50
5000020	Schweißbolzen M5 x 16 für Edelstahl	500	1000 Stück	91,50
5000021	Schweißbolzen M5 x 20 für Edelstahl	500	1000 Stück	109,00
5000022	Schweißbolzen M5 x 25 für Edelstahl	500	1000 Stück	131,00
5000023	Schweißbolzen M6 x 16 für Edelstahl	500	1000 Stück	117,00
5000024	Schweißbolzen M6 x 20 für Edelstahl	500	1000 Stück	145,00
5000025	Schweißbolzen M6 x 25 für Edelstahl	500	1000 Stück	178,00
5000026	Schweißbolzen M8 x 20 für Edelstahl	500	1000 Stück	272,00
5000027	Schweißbolzen M8 x 25 für Edelstahl	500	1000 Stück	309,00
5000028	Schweißbolzen M3 x 12 für Aluminium	500	1000 Stück	26,20
5000029	Schweißbolzen M3 x 16 für Aluminium	500	1000 Stück	27,90
5000030	Schweißbolzen M3 x 20 für Aluminium	500	1000 Stück	29,60
5000031	Schweißbolzen M4 x 12 für Aluminium	500	1000 Stück	30,50
5000032	Schweißbolzen M4 x 16 für Aluminium	500	1000 Stück	35,10
5000033	Schweißbolzen M4 x 20 für Aluminium	500	1000 Stück	40,00
5000034	Schweißbolzen M5 x 16 für Aluminium	500	1000 Stück	42,80

Schweißbolzen für die Spitzenzündung

- **Ausführung:** Kondensator-Schweißbolzen mit Gewinde, Typ PT nach DIN EN ISO 13918 -1998 • 1 VE = 500 Stück
- **Anwendung:** Zum Bolzenschweißen mit Spitzenzündung • Weitere Abmessungen und Bolzen für die Hubzündung auf Anfrage!

Art.-Nr. Bezeichnung	VE	ME	EUR/ME
15000035 Schweißbolzen M5 x 20 für Aluminium	500	1000 Stück	49,00
15000036 Schweißbolzen M5 x 25 für Aluminium	500	1000 Stück	56,50
15000037 Schweißbolzen M6 x 16 für Aluminium	500	1000 Stück	47,90
15000038 Schweißbolzen M6 x 20 für Aluminium	500	1000 Stück	57,50
15000039 Schweißbolzen M6 x 25 für Aluminium	500	1000 Stück	30,00

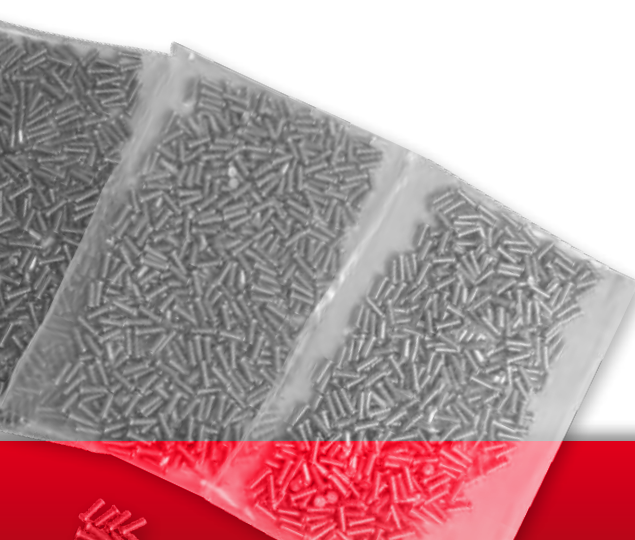



13100043

Schweißbolzen für die Hubzündung

Art.-Nr.	Bezeichnung	VE	ME	EUR/ME
3100043	Schweißbolzen Stahl Typ RD 6 x 15	100	100 Stück	91,71
3100044	Schweißbolzen Stahl Typ RD 6 x 20	100	100 Stück	102,33
3100045	Schweißbolzen Stahl Typ RD 6 x 25	100	100 Stück	115,44
3100046	Schweißbolzen Stahl Typ RD 6 x 30	100	100 Stück	118,57
3100047	Schweißbolzen Stahl Typ RD 6 x 35	100	100 Stück	122,94
3100048	Schweißbolzen Stahl Typ RD 6 x 40	100	100 Stück	127,62
3100049	Schweißbolzen Stahl Typ RD 8 x 15	100	100 Stück	115,38
3100050	Schweißbolzen Stahl Typ RD 8 x 20	100	100 Stück	124,29
3100051	Schweißbolzen Stahl Typ RD 8 x 25	100	100 Stück	128,75
3100052	Schweißbolzen Stahl Typ RD 8 x 30	100	100 Stück	132,91
3100053	Schweißbolzen Stahl Typ RD 8 x 35	100	100 Stück	136,77
3100054	Schweißbolzen Stahl Typ RD 8 x 40	100	100 Stück	141,23
3100055	Schweißbolzen Stahl Typ RD 8 x 45	100	100 Stück	145,09
3100056	Schweißbolzen Stahl Typ RD 8 x 50	100	100 Stück	150,44
3100057	Schweißbolzen Stahl Typ RD 10 x 20	100	100 Stück	131,59
3100058	Schweißbolzen Stahl Typ RD 10 x 25	100	100 Stück	135,45
3100059	Schweißbolzen Stahl Typ RD 10 x 30	100	100 Stück	138,72
3100060	Schweißbolzen Stahl Typ RD 10 x 35	100	100 Stück	142,29
3100061	Schweißbolzen Stahl Typ RD 10 x 40	100	100 Stück	146,74
3100062	Schweißbolzen Stahl Typ RD 10 x 45	100	100 Stück	150,01
3100063	Schweißbolzen Stahl Typ RD 10 x 50	100	100 Stück	153,57
3100064	Schweißbolzen Stahl Typ RD 10 x 55	100	100 Stück	158,92
3100065	Schweißbolzen Stahl Typ RD 12 x 25	100	100 Stück	161,69
3100066	Schweißbolzen Stahl Typ RD 12 x 30	100	100 Stück	166,75
3100067	Schweißbolzen Stahl Typ RD 12 x 35	100	100 Stück	172,12
3100068	Schweißbolzen Stahl Typ RD 12 x 40	100	100 Stück	177,50
3100069	Schweißbolzen Stahl Typ RD 12 x 45	100	100 Stück	182,56
3100070	Schweißbolzen Stahl Typ RD 12 x 50	100	100 Stück	187,61
3100071	Schweißbolzen Stahl Typ RD 12 x 55	100	100 Stück	201,52
3100072	Schweißbolzen Stahl Typ RD 12 x 60	100	100 Stück	205,95
3100073	Schweißbolzen Stahl Typ RD 16 x 30	100	100 Stück	328,04
3100074	Schweißbolzen Stahl Typ RD 16 x 35	100	100 Stück	334,20
3100075	Schweißbolzen Stahl Typ RD 16 x 40	100	100 Stück	345,77
3100076	Schweißbolzen Stahl Typ RD 16 x 45	100	100 Stück	356,99
3100077	Schweißbolzen Stahl Typ RD 16 x 50	100	100 Stück	373,27
3100078	Schweißbolzen Stahl Typ RD 16 x 55	100	100 Stück	380,51
3100079	Schweißbolzen Stahl Typ RD 16 x 60	100	100 Stück	408,73
3100080	Schweißbolzen Stahl Typ RD 16 x 65	100	100 Stück	423,56
3100081	Schweißbolzen 1.4301 Typ RD 6 x 15	100	100 Stück	187,36
3100082	Schweißbolzen 1.4301 Typ RD 6 x 20	100	100 Stück	191,67
3100083	Schweißbolzen 1.4301 Typ RD 6 x 25	100	100 Stück	195,31
3100084	Schweißbolzen 1.4301 Typ RD 6 x 30	100	100 Stück	213,53
3100085	Schweißbolzen 1.4301 Typ RD 6 x 35	100	100 Stück	217,17
3100086	Schweißbolzen 1.4301 Typ RD 6 x 40	100	100 Stück	218,49
3100087	Schweißbolzen 1.4301 Typ RD 8 x 15	100	100 Stück	198,62
3100088	Schweißbolzen 1.4301 Typ RD 8 x 20	100	100 Stück	205,55
3100089	Schweißbolzen 1.4301 Typ RD 8 x 25	100	100 Stück	212,48
3100090	Schweißbolzen 1.4301 Typ RD 8 x 30	100	100 Stück	231,70
3100091	Schweißbolzen 1.4301 Typ RD 8 x 35	100	100 Stück	238,63
3100092	Schweißbolzen 1.4301 Typ RD 8 x 40	100	100 Stück	254,07
3100093	Schweißbolzen 1.4301 Typ RD 8 x 45	100	100 Stück	260,37
3100094	Schweißbolzen 1.4301 Typ RD 8 x 50	100	100 Stück	267,31
3100095	Schweißbolzen 1.4301 Typ RD 10 x 20	100	100 Stück	256,14
3100096	Schweißbolzen 1.4301 Typ RD 10 x 25	100	100 Stück	273,47
3100097	Schweißbolzen 1.4301 Typ RD 10 x 30	100	100 Stück	285,13
3100098	Schweißbolzen 1.4301 Typ RD 10 x 35	100	100 Stück	296,15
3100099	Schweißbolzen 1.4301 Typ RD 10 x 40	100	100 Stück	308,76
3100100	Schweißbolzen 1.4301 Typ RD 10 x 45	100	100 Stück	319,15
3100101	Schweißbolzen 1.4301 Typ RD 10 x 50	100	100 Stück	329,55
3100102	Schweißbolzen 1.4301 Typ RD 10 x 55	100	100 Stück	350,35
3100103	Schweißbolzen 1.4301 Typ RD 12 x 25	100	100 Stück	355,22
3100104	Schweißbolzen 1.4301 Typ RD 12 x 30	100	100 Stück	390,08
3100105	Schweißbolzen 1.4301 Typ RD 12 x 35	100	100 Stück	405,51
3100106	Schweißbolzen 1.4301 Typ RD 12 x 40	100	100 Stück	432,33
3100107	Schweißbolzen 1.4301 Typ RD 12 x 45	100	100 Stück	447,75
3100108	Schweißbolzen 1.4301 Typ RD 12 x 50	100	100 Stück	463,84
3100109	Schweißbolzen 1.4301 Typ RD 12 x 55	100	100 Stück	502,73
3100110	Schweißbolzen 1.4301 Typ RD 12 x 60	100	100 Stück	519,16

Schweißbolzen für die Hubzündung

Art.-Nr.	Bezeichnung	VE	ME	EUR/ME
13100111	Schweißbolzen 1.4301 Typ RD 16 x 30	100	100 Stück	743,17
13100112	Schweißbolzen 1.4301 Typ RD 16 x 35	100	100 Stück	784,62
13100113	Schweißbolzen 1.4301 Typ RD 16 x 40	100	100 Stück	818,38
13100114	Schweißbolzen 1.4301 Typ RD 16 x 45	100	100 Stück	859,83
13100115	Schweißbolzen 1.4301 Typ RD 16 x 50	100	100 Stück	897,05
13100116	Schweißbolzen 1.4301 Typ RD 16 x 55	100	100 Stück	959,21
13100117	Schweißbolzen 1.4301 Typ RD 16 x 60	100	100 Stück	976,10
13100118	Schweißbolzen 1.4301 Typ RD 16 x 65	100	100 Stück	1029,44



13100043

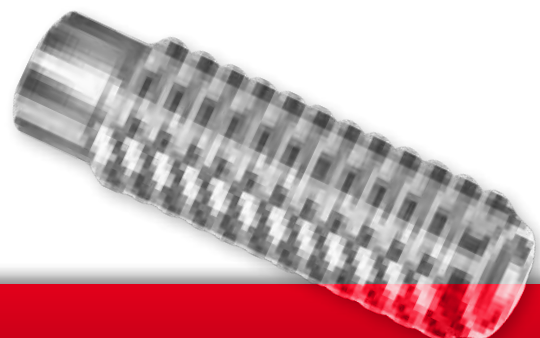



Schutzwände

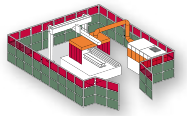

Tische



Absaugarme



Zubehör

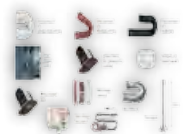

Ventilatoren



Filtergeräte



Filteranlagen

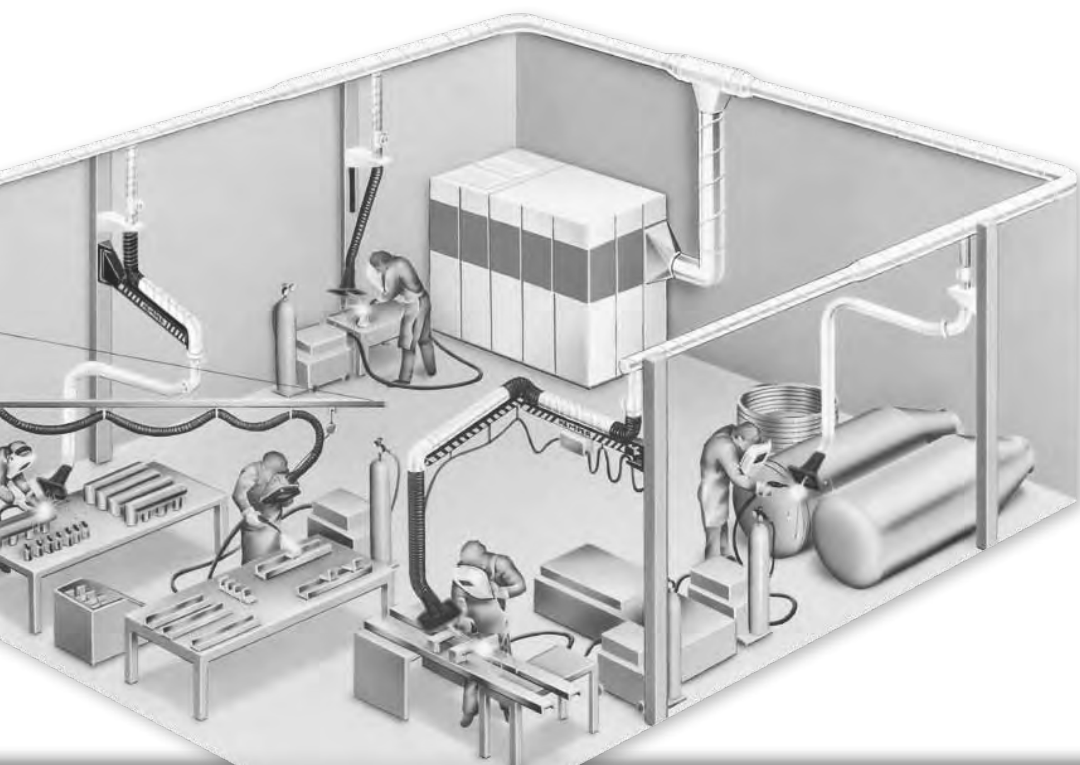

Umwelttechnik 10

Schallschutzwände

KEMPER

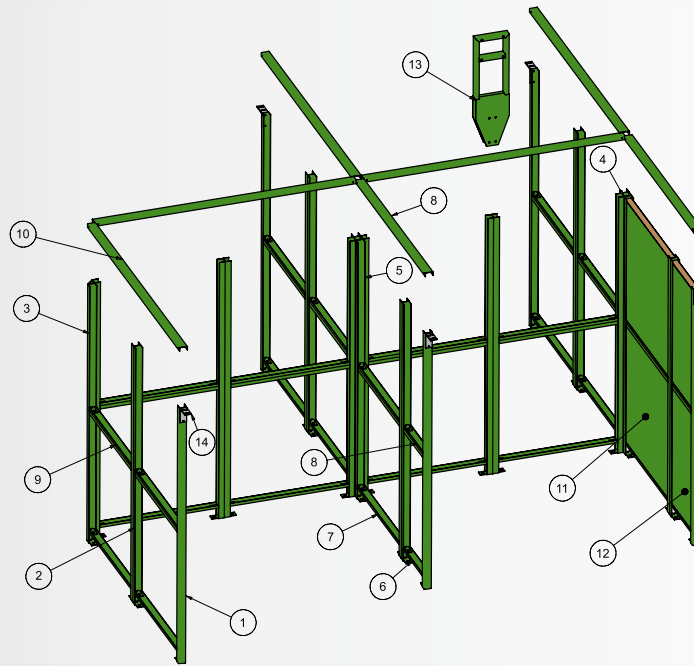

■ **Ausführung:** Trennwandsystem aus System-Elementen beliebig kombinierbar • Stützen und Querstreben bestehen aus Profilstahl und sind mit UV-Strahlen hemmender Pulverbeschichtung versehen • Kassetten aus Lochblechen mit UV-Strahlen hemmender Pulverbeschichtung • Schallschutzmaterial aus biologischer Mineralwolle mit einem Kanzerogenitätsindex von 40 (Ki 40) - gesundheitlich unbedenklich (vgl. TRGS 905), sowie nicht brennbar nach DIN 4102 • Zusätzliche Kaschierung der Mineralwollplatten mit schwarzem Glasfaservlies • Aus diesen Einzelkomponenten lassen sich mit geringem Aufwand stabile Schweißkabinen erstellen, an denen auch Absaugarme montiert werden können • Zusätzliche Haltemöglichkeiten für Vorhänge an den Stirnseiten • Kabinenhöhe 2100 mm • Bodenfreiheit 100 mm

Art.-Nr.	Bezeichnung	VE	ME	EUR/ME
2201855	(Pos. 1) Stützen mit Bodenfreiheit (100 mm), Stütze 1-fach	1	1 Stück	43,20
2201857	(Pos. 2) Stützen mit Bodenfreiheit (100 mm), Stütze 2-fach 180°	1	1 Stück	84,70
2201856	(Pos. 3) Stützen mit Bodenfreiheit (100 mm), Stütze 2-fach 90°	1	1 Stück	98,10
2201858	(Pos. 4) Stützen mit Bodenfreiheit (100 mm), Stütze 3-fach	1	1 Stück	129,30
2201859	(Pos. 5) Stützen mit Bodenfreiheit (100 mm), Stütze 4-fach	1	1 Stück	194,40
2201853	(Pos. 6) Zwischenstrebe unten, 25 x 55 x 25 x 2 x 420 mm	1	1 Stück	20,60
2201850	(Pos. 7) Zwischenstrebe unten, 25 x 55 x 25 x 2 x 920 mm	1	1 Stück	29,40
2201854	(Pos. 8) Zwischenstrebe mitte, 25 x 55 x 25 x 2 x 420 mm	1	1 Stück	40,00
2201849	(Pos. 9) Zwischenstrebe mitte, 25 x 55 x 25 x 2 x 920 mm	1	1 Stück	58,90
2201848	(Pos. 10) Abdeckprofil 30 x 62 x 30 x 2 x 2.020 mm	1	1 Stück	60,60
2201860	(Pos. 11) Schallschutzkassette beidseitig Lochblech, 1.000 x 1.000 x 50 mm	1	1 Stück	144,40
2201861	(Pos. 12) Schallschutzkassette beidseitig Lochblech, 1.000 x 500 x 50 mm	1	1 Stück	79,40
2201852	(Pos. 13) Aufsatzkonsole für Kemper Absaug-/ Teleskoparm	1	1 Stück	258,40
2201851	(Pos. 14) Haltewinkel, verzinkt	1	1 Stück	3,50

Schutzscheiben

■ **Ausführung:** Zum Einsatz in Roboterabtrennungen und Schallschutzkabinen • Mit UV-Schutz • Max. Größe 1.250 x 2.500 mm, Stärke 3 mm

Art.-Nr.	Bezeichnung	VE	ME	EUR/ME
2202006	Schutzscheibe rot Schutzstufe 3, UV-Schutz, 3 mm	1	1 Stück	523,70
2202007	Schutzscheibe S9, dunkelgrün Schutzstufe 6, UV-Schutz, 3 mm	1	1 Stück	523,70
2202783	Zuschnitt nach Maß für Schutzscheiben	1	1 Stück	12,80

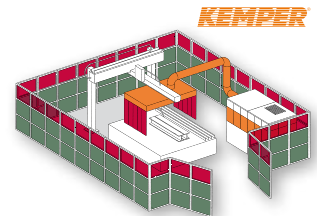

2202006

Schleiftische

■ **Ausführung:** Robuste Stahlblechkonstruktion mit Gitterrostauflage • Mit Schlackenschublade, Untertisch und Rückwandauffassung • Zwei klappbare Seitenwände mit Schalldämmmaterial • Die Schleiftische lassen sich an eine zentrale Absaugung anschließen

■ **Anwendung:** Für alle in Werkstätten anfallenden, allgemeinen Schleifarbeiten

Art.-Nr.	Bezeichnung	VE	ME	EUR/ME
2202222	Schleiftische mit Absaugung, Tischgröße: B = 1.010 mm, T = 1.060 mm, H = 1.700 mm Arbeitstiefe: 800 mm, Arbeitshöhe: 800 mm, empfohlene Filteranlage Typ 81 0200 020	1	1 Stück	2347,00
2202224	Schleiftische mit Absaugung, Tischgröße: B = 1.360 mm, T = 1.060 mm, H = 1.700 mm, Arbeitstiefe: 800 mm, Arbeitshöhe: 800 mm, empfohlene Filteranlage Typ 81 0250 030	1	1 Stück	2668,00
2202225	Schleiftische mit Absaugung, Tischgröße: B = 1.510 mm, T = 1.060 mm, H = 1.700 mm, Arbeitstiefe: 800 mm, Arbeitshöhe: 800 mm, empfohlene Filteranlage Typ 81 0300 030	1	1 Stück	2965,00
2202223	Schleiftische mit Absaugung, Tischgröße: B = 2.000 mm, T = 1.060 mm, H = 1.700 mm Arbeitstiefe: 800 mm, Arbeitshöhe: 800 mm, empfohlene Filteranlage Typ 81 0350 040	1	1 Stück	3155,00



2202222

Schweißische

■ **Ausführung:** Stabil geschweißte Stahlkonstruktion mit Mehrschichtlackierung und Gitterrostauflage • Silumingussventilator mit Motorschutzschalter (3 x 400 V - 50 Hz) • Staubsammellade ermöglicht eine einfache Reinigung des Schweißisches

■ **Anwendung:** Für alle in Werkstätten anfallenden, allgemeinen Schweißarbeiten

Art.-Nr.	Bezeichnung	VE	ME	EUR/ME
2202164	Schweißische mit Ventilator, Tischgröße: B = 1.000 mm, T = 800 mm, H = 850 mm Ventilatorleistung: 2.200 m³/h, 1,1 kW, 3 x 400 V / 50 Hz	1	1 Stück	2222,00
2202165	Schweißische mit Ventilator, Tischgröße: B = 1.500 mm, T = 800 mm, H = 850 mm Ventilatorleistung: 3.000 m³/h, 1,5 kW, 3 x 400 V / 50 Hz	1	1 Stück	2698,00
2202166	Schweißische mit Ventilator, Tischgröße: B = 2.000 mm, T = 800 mm, H = 850 mm Ventilatorleistung: 3.000 m³/h, 1,5 kW, 3 x 400 V / 50 Hz	1	1 Stück	2782,00

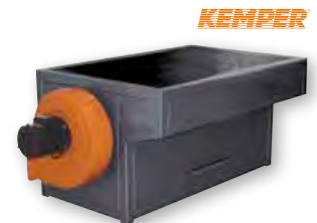

2202164

Plasma-Handscheidtische

■ **Ausführung:** Stabile Stahlblechkonstruktion mit Materialauflage aus Flachstahl • Mit Schlackenschublade

■ **Anwendung:** Speziell für das Schneiden kleinerer Metallteile von Hand

Art.-Nr.	Bezeichnung	VE	ME	EUR/ME
2201863	Kemper Handscheidtische, Tischgröße: B = 800 mm, T = 600 mm, H = 800 mm Ansaugstutzen: Ø 160 mm, empfohlene Filteranlage Typ 81 0200 020	1	1 Stück	1491,00
2201862	Kemper Handscheidtische, Tischgröße: B = 1.000 mm, T = 800 mm, H = 800 mm Ansaugstutzen: Ø 160 mm, empfohlene Filteranlage Typ 81 0250 030	1	1 Stück	1646,00



2201863

Ausbildungsschweißisch

■ **Ausführung:** Stabile, geschweißte Profilstahlkonstruktion, lackiert • Stahlblechauflage mit Schamotteplatten für Flachsweißung • Stabeisenrost für Tiefenschweißung • Andere Ausführungen und Größen auf Anfrage

Art.-Nr.	Bezeichnung	VE	ME	EUR/ME
2201823	Ausbildungsschweißisch, T = 600 mm, B = 600 mm, H = 800 mm	1	1 Stück	343,50
2201824	Ausbildungsschweißische, T = 600 mm, B = 900 mm, H = 800 mm	1	1 Stück	459,90
2202226	Ausbildungsschweißische, Zwangslagen-Schweißvorrichtung	1	1 Stück	111,80



2201823

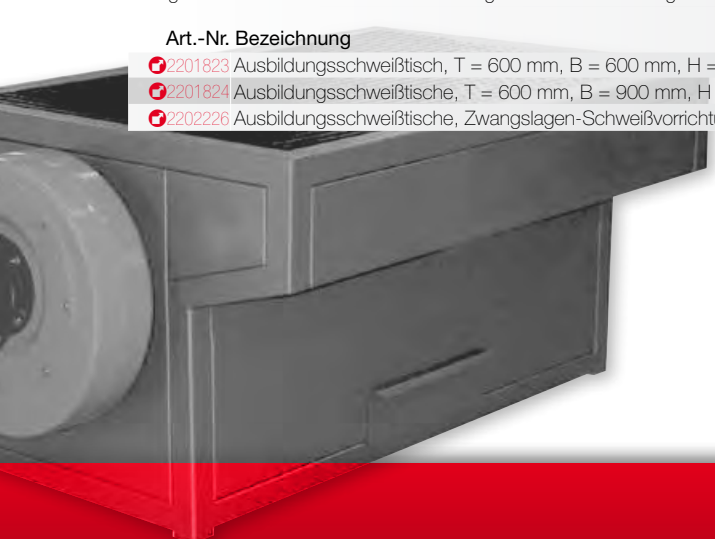

10



2202221

Kemper "Filter-Table"

■ **Ausführung:** Filter-/Tischkombination aus stabiler Stahlblechkonstruktion mit robuster Materialauflage • Gehäuse mit besonders widerstandsfähiger Pulverbeschichtung • Durch Einsatz eines integrierten, zweistufigen Filtersystems (Aluminium-Vorfilter + Hauptfilter) wird ein Wirkungsgrad von > 99,9% erzielt (optional mit Aktivkohlefilter erweiterbar - siehe Zubehör)

■ **Lieferumfang:** Filter-Table, Filtersystem mit Filter der Klasse "M", Vorfilter, Filterüberwachung, Motorschutzschalter und 5m Absaugkabel mit 16A CEE-Stecker • Verwendung: Zum Absaugen von schädlichen Partikeln bei Schweiß- und Schneidarbeiten

Art.-Nr. Bezeichnung	VE	ME	EUR/ME
2202221 Kemper Filter-Table, 1.400 m³/h, 1,5 kW, 3x400 V	1	1 Stück	3481,00
2201833 Ersatzfilter für Filter-Cell, Aluminiumvorfiltermatte	1	1 Stück	128,30
2201840 Kemper Filter-Cell, Aktivkohlefilter Einsatz (optional)	1	1 Stück	285,30



2201788

Flexible Absaugarme in Schlauchausführung (2-4 m Länge)

■ **Ausführung:** Bestehend aus einem innenliegenden Parallelogramm-Trägergestänge mit Federunterstützung • Mit Glasfasergewebeschlauch Ø 150 mm mit PVC-Beschichtung und eingeschweißter Stahlrahtspirale sowie der Absaughaube mit Drosselklappe • Absaugarme halten jede gewünschte Position freitragend bei • Um 360° drehbare Absaughaube in jede Richtung schwenkbar

■ **Anwendung:** Zum Anschluss an Zentralanlagen oder zur Ausrüstung mit Einzelventilatoren geeignet

Art.-Nr. Bezeichnung	VE	ME	EUR/ME
2201788 Absaugarm in Schlauchausführung, Länge 2,0 m, Ø 150 mm	1	1 Stück	492,00
2201789 Absaugarm in Schlauchausführung, Länge 3,0 m, Ø 150 mm	1	1 Stück	540,70
2201790 Absaugarm in Schlauchausführung, Länge 4,0 m, Ø 150 mm	1	1 Stück	585,90



2201791

Flexible Absaugarme in Schlauchausführung (5-7 m Länge)

■ **Ausführung:** Bestehend aus einem schwenkbar gelagerten, pulverbeschichteten Profilstahlausleger einschl. Wandhalterung, sowie einem flexiblen, um 360° schwenkbaren Absaugarm • Absaugarm mit innenliegendem Parallelogramm-Trägergestänge mit Federunterstützung und einem Glasfasergewebeschlauch Ø 150 mm mit PVC-Beschichtung und eingeschweißter Stahlrahtspirale, sowie Absaughaube mit Drosselklappe • In der C-Schiene des Profilstahlauslegers sind bis zu 50 kg einhängbar • Absaugarme halten jede gewünschte Position freitragend bei • Um 360° drehbare Absaughaube in jede Richtung schwenkbar

■ **Anwendung:** Absaugarme sind zum Anschluss an Zentralanlagen oder zur Ausrüstung mit Einzelventilatoren geeignet

Art.-Nr. Bezeichnung	VE	ME	EUR/ME
2201791 Absaugarm in Schlauchausführung, Länge 5,0 m, Ø 150 mm	1	1 Stück	946,00
2201792 Absaugarm in Schlauchausführung, Länge 6,0 m, Ø 150 mm	1	1 Stück	1174,00
2201793 Absaugarm in Schlauchausführung, Länge 7,0 m, Ø 150 mm	1	1 Stück	1335,00



2201801

Teleskoparm, flexibel

■ **Ausführung:** Teleskopierbar sowie seitlich und nach vorne schwenkbar, einschließlich Absaughaube mit Drosselklappe und Wandkonsole • Polyesterwebeschlauch Ø 150 mm • Um 360° drehbare Absaughaube in jede Richtung schwenkbar

■ **Anwendung:** Die Absaugarme sind zum Anschluss an Zentralanlagen oder zur Ausrüstung mit Einzelventilatoren geeignet

Art.-Nr. Bezeichnung	VE	ME	EUR/ME
2201801 Teleskoparm, Länge 2,0 m, Ø 150 mm	1	1 Stück	651,20



2201796

Absaugkrane

■ **Ausführung:** Bestehend aus einer schwenkbaren, pulverbeschichteten Profilstahl-Tragekonstruktion, Gelenken mit einstellbaren Bremsvorrichtungen, einem Absaugrohr mit flexiblen Schläuchen im Bereich der Gelenke und einem stufenlos teleskopierbaren Teil mit Absaughaube • Bei einem Absaugkran Ø 160 mm bis zu einer Ausladung von 6,0 m bietet die zweigeteilte Tragekonstruktion die Möglichkeit Werkzeuge anzubringen • Am ersten Ausleger können Lasten bis zu einem Gewicht von 50 kg (z. B. ein Drahtvorschubgerät) aufgehängt werden • Der zweite Ausleger kann mit bis zu 10 kg (z. B. ein Schlauchpaket) belastet werden

■ **Anwendung:** Die Absaugkrane sind zum Anschluss an Zentralanlagen oder zur Ausrüstung mit Einzelventilatoren geeignet

Art.-Nr. Bezeichnung	VE	ME	EUR/ME
2201796 Absaugkran, Länge 3,0 m, Ø 160 mm	1	1 Stück	1260,00
2201797 Absaugkran, Ausladung 4,5 m, Ø 160 mm	1	1 Stück	1534,00
2201798 Absaugkran, Ausladung 6,0 m, Ø 160 mm	1	1 Stück	2166,00
2201799 Absaugkran, Ausladung 4,5 m, Ø 250 mm	1	1 Stück	2225,00
2201800 Absaugkran, Ausladung 6,0 m, Ø 250 mm	1	1 Stück	2932,00

Zubehör für Absaugarme und -krane

KEMPER



■ Ersatzschläuche

Art.-Nr.	Bezeichnung	VE	ME	EUR/ME
2201842	Ersatzschlauch für Absaugarme in Schlauchausführung, 2,0 m und 5,0 m, Ø 150 mm	1	1 Stück	76,00
2201843	Ersatzschlauch für Absaugarme in Schlauchausführung, 3,0 m und 6,0 m, Ø 150 mm	1	1 Stück	114,10
2201844	Ersatzschlauch für Absaugarme in Schlauchausführung, 4,0 m und 7,0 m, Ø 150 mm	1	1 Stück	150,40
2201868	Satz Ersatzschläuche (3 Stück)	1	1 Set	65,70
2201869	Satz Hochtemperaturschläuche (3 Stück) für Absaugarme in Rohrausführung, einschl. Gummiabdeckband	1	1 Set	246,00
2202158	Ersatzschlauch für Teleskoparme und Absaugkräne, 1,5 m Länge, Ø 150 mm	1	1 Stück	57,10
2202157	Ersatzschlauch für Teleskoparme und Absaugkräne, 2,0 m Länge, Ø 150 mm	1	1 Stück	76,00
2202160	Ersatzschlauch für Teleskopierung Absaugkran, Ø 160 mm	1	1 Stück	122,40
2202159	Ersatzschlauch für Teleskopierung Absaugkran, Ø 250 mm	1	1 Stück	189,00

■ Absaughauben und Zubehör

Art.-Nr.	Bezeichnung	VE	ME	EUR/ME
2201867	Ersatz-Absaughaube ohne Arbeitsplatzleuchten	1	1 Stück	105,80
2202069	Ersatz-Absaughaube inkl. Arbeitsplatzleuchten	1	1 Stück	221,10
2201846	Gitterrost für Absaughaube	1	1 Stück	35,50
2202070	Beleuchtungssatz komplett, 2 x 12 V, 70 W, für Geräte mit einem Absaugarm oder Ventilatoren in Verbindung mit Start-/Stopp-Automatik einschließlich Ein-/Aus-Schalter an der Absaughaube	1	1 Set	252,00
2202071	Beleuchtungssatz komplett, 2 x 12 V, 70 W, für Geräte mit zwei Absaugarmen, einschließlich Ein-/Aus-Schalter an der Absaughaube	1	1 Set	489,60
2202161	Beleuchtungssatz komplett, 2 x 12 V, 70 W für Geräte mit einem Absaugkran	1	1 Set	252,50
2202162	Beleuchtungssatz komplett, 2 x 12 V, 70 W für Geräte mit zwei Absaugkränen	1	1 Set	478,90
2201815	Satz Verbindungsmaterial Ø 160 mm	1	1 Set	35,30

■ Sonstiges Zubehör

Art.-Nr.	Bezeichnung	VE	ME	EUR/ME
2201822	Verbindungsleitung Ø 160 mm	1	1 Stück	76,20
2202178	Flexible Rohre, Ø 250 mm, Länge: 5,0 m	1	1 Stück	125,70
2201816	Ausblasstutzen Ø 160 mm mit Vogelschutzgitter	1	1 Stück	76,20
2202153	Ausblasstutzen mit Vogelschutzgitter verzinkt Ø 250 mm	1	1 Stück	101,70
2202227	Standssäule für Absaugarm, Standssäule für Absaugarm bis 4,0 m	1	1 Stück	496,80
2201870	Drosselklappe für Absaughaube	1	1 Stück	54,30
2201871	Drosselklappe für Absaughaube	1	1 Stück	66,90
2201872	Start-/Stopp-Automatik für 2-armige Geräte	1	1 Stück	863,90



10



Ventilatoren "Serie M"

■ **Ausführung:** Mit Siluminguss-Gehäuse und Siluminguss-Flügelrad für den Anbau an Absaugarme • Lieferung einschließlich Spannverschluss zur Befestigung auf der Wandkonsole der Absaugarme

Art.-Nr. Bezeichnung	VE	ME	EUR/ME
2201806 Ventilator Serie M, 1.000 m³/h, 0,55 kW, 1 x 230 V, 50 Hz	1	1 Stück	784,40
2201805 Ventilator Serie M, 1.000 m³/h, 0,55 kW, 3 x 400 V, 50 Hz	1	1 Stück	641,80
2201807 Ventilator Serie M, 1.000 m³/h, 0,55 kW, 3 x 500 V, 50 Hz	1	1 Stück	804,60
2201808 Ventilator Serie M, 2.000 m³/h, 0,75 kW, 3 x 400 V, 50 Hz	1	1 Stück	691,70
2201809 Ventilator Serie M, 2.000 m³/h, 0,75 kW, 1 x 230 V, 50 Hz	1	1 Stück	796,30
2201810 Ventilator Serie M, 2.000 m³/h, 0,75 kW, 3 x 500 V, 50 Hz	1	1 Stück	829,60
2202151 Ventilator Serie M, 2.200 m³/h, 1,10 kW, 3 x 400 V, 50 Hz	1	1 Stück	849,70
2202152 Ventilator Serie M, 2.200 m³/h, 1,10 kW, 3 x 500 V, 50 Hz	1	1 Stück	1130,00
2201811 Ventilator, 1000 m/h, 0,55 kW-3 x400 V/50 Hz	1	1 Stück	862,70
2201812 Ventilator, 2000 m/h, 0,75 kW-3 x400 V/50 Hz	1	1 Stück	1063,00

KEMPER



2201806

Ventilatoren "Serie H"

■ **Ausführung:** Mit Siluminguss-Gehäuse und Siluminguss-Flügelrad • Lieferung einschließlich Wandkonsole • Empfohlene Ventilatorleistung bei einem Absaugkran Ø 160 mm 2000 m³/h oder 2200 m³/h bzw. bei einem Absaugkran Ø 250 mm 3000 m³/h

■ **Anwendung:** Für den Anbau an Absaugkrane

Art.-Nr. Bezeichnung	VE	ME	EUR/ME
2201813 Ventilatoren Serie H, 3.000 m³/h, 1,50 kW, 3 x 400 V, 50 Hz	1	1 Stück	1634,00

KEMPER



2201813

Sauggebläse 2000 m³/h

■ **Ausführung:** Fahrbares und tragbares Absauggerät für Gase, Dämpfe und Stäube • Ventilatorleistung 2000 m³/h • Mit Siluminguss-Gehäuse und Siluminguss-Flügelrad • Für Schlauchanschluss Ø 100/150/160 mm • Sauggebläse mit Rädersatz, Tragegriff einschl. Motorschutzschalter und 5,0 m Anschlusskabel • Für den universellen Einsatz: Zum Absaugen von Schweißrauch, Staub, Kfz-Abgasen sowie Spänen oder Verpackungsmaterialien • Ebenso für die Belüftung von Containern, Rohren und sonstigen Behältern geeignet

Art.-Nr. Bezeichnung	VE	ME	EUR/ME
2202148 Sauggebläse 2.000 m³/h, fahrbar/tragbar, Motor: 0,75 kW, 1 x 230 V / 50 Hz	1	1 Stück	1151,00
2201803 Sauggebläse 2.000 m³/h, fahrbar/tragbar, Motor: 0,75 kW, 3 x 400 V / 50 Hz	1	1 Stück	1115,00

KEMPER



2201803

Sauggebläse 3000 m³/h

■ **Ausführung:** Fahrbares Absauggerät für Gase, Dämpfe und Stäube • Ventilatorleistung 3000 m³/h • Mit Siluminguss-Gehäuse und Stahlblech-Flügelrad • Für Schlauchanschluss Ø 250 mm • Mit Motorschutzschalter und 5,0 m Anschlusskabel • Für den universellen Einsatz: Zum Absaugen von Schweißrauch, Staub, Kfz-Abgasen sowie Spänen oder Verpackungsmaterialien • Ebenso für die Belüftung von Containern, Rohren und sonstigen Behältern geeignet

Art.-Nr. Bezeichnung	VE	ME	EUR/ME
2201802 Sauggebläse 3.000 m³/h, fahrbar, Motor: 1,5 kW, 3 x 400 V / 50 Hz	1	1 Stück	1874,00
2202147 Sauggebläse 3.000 m³/h, fahrbar, Motor: 1,5 kW, 1 x 230 V / 50 Hz	1	1 Stück	2014,00

KEMPER



2202147

Zubehör für Sauggebläse 2000/3000 m³/h

■ **Ausführung:** Saugschläuche aus Glasfasergewebe mit PVC-Beschichtung und Stahldrahtspirale • 2201817 - 2201818 + 2201820 anschlussfertig für Sauggebläse inkl. Absaughaube mit Saugfuß

Art.-Nr. Bezeichnung	VE	ME	EUR/ME
2201817 Saugschlauch, Ø 100 mm, Länge 6,0 m, einschl. Absaugdüse mit Magnetfuß	1	1 Stück	235,40
2201818 Saugschlauch, Ø 150 mm, Länge 6,0 m, einschl. Absaugdüse mit Magnetfuß	1	1 Stück	259,20
2201820 Saugschlauch, Ø 250 mm, Länge 6,0 m, einschl. Absaugdüse mit Magnetfuß	1	1 Stück	304,20
2201819 Abluftschlauch, Ø 160 mm, Länge 6,0 m	1	1 Stück	221,10
2201821 Abluftschlauch, Ø 250 mm, Länge 6,0 m	1	1 Stück	270,90

KEMPER



2201817



10

KEMPER



2201804

Mini-Weldmaster

■ **Ausführung:** Tragbares Schweißrauch-Absauggerät einschließlich Partikelfilter • Abscheidegrad > 99,9 % • Mit Filterüberwachung, Ein-/Aus-Schalter sowie 5,0 m Anschlusskabel mit Euro-Schukostecker bzw. 16 A CEE-Stecker • Besonders für Absaugung an wechselnden Orten und geringen Platzverhältnissen geeignet • An zwei Absaugstützen lassen sich neben verschiedenen Absaugdüsen oder Schutzschilden mit Absaugung auch bis zu zwei Rauchgasabsaugbrenner anschließen

Art.-Nr.	Bezeichnung	VE	ME	EUR/ME
2201804	Mini-Weldmaster 1,6 kW, 1 x 230 V / 50 Hz	1	1 Stück	1522,00
2202149	Mini-Weldmaster 1,1 kW, 3 x 400 V / 50 Hz	1	1 Stück	3042,00

KEMPER



2201784

Absaug- und Filtergerät Dusty

■ **Ausführung:** Tragbares Schweißrauch-Absauggerät einschließlich KemTex® ePTFE-Membran-Filterpatrone • Abscheidegrad > 99,9 % • Mit Filterüberwachung, Ein-/Aus-Schalter Spezielle KemTex® ePTFE-Filterpatronen für die Filtration von Ultrafeinstäuben bis unter 1 µm • Filterpatrone lässt sich reinigen

Art.-Nr.	Bezeichnung	VE	ME	EUR/ME
2201784	Dusty 1,6 kW, 1 x 230 V / 50 Hz	1	1 Stück	1165,00

KEMPER



2201794

Hochvakuum Saug- und Filtereinheit mit 4 Anschlüssen

■ **Ausführung:** Absaug- und Filtereinheit mit vier Anschlussmöglichkeiten (Ø 45 mm) für das flexible Absaugen von schadstoffhaltiger Luft direkt an der Entstehungsstelle • Mit Seitenkanalverdichter, der auch im extremen Betrieb immer leistungsfähig ist und einer 10 m² großen KemTex® ePTFE-Membran-Filterpatrone, die von der elektronischen Steuerung überwacht und je nach Sättigungsgrad automatisch während des Betriebs abgereinigt wird (erfolgt mittels Druckluft über eine Rotationsdüse • Der benötigte Druckluftbehälter ist ebenso integriert, wie ein 40 l großer Staubsammelbehälter) • Abscheidegrad > 99,99% (Filterklasse M) Lieferumfang: Absauggerät mit 16A CEE-Anschluss, Seitenkanalverdichter und Start-/Stopp-Modul • Start-/Stopp-Zange zum bedarfsabhängigen Ein- und Ausschalten an vier unterschiedlichen Plätzen als Option erhältlich (siehe Zubehör)

■ **Anwendung:** In der Metallbearbeitung lässt sich das System bei nahezu jeder Anwendung einsetzen • Besonders flexibler Einsatz von Rauchgasabsaugbrennern - da hier die Absaugung in die Schweißpistole integriert ist und ein Nachführen von Erfassungselementen überflüssig macht • Ebenso geeignet für den Einsatz mit Absaugdüsen, Hochvakuum-Absaugarme oder Schutzschilde mit Absaugung.

Art.-Nr.	Bezeichnung	VE	ME	EUR/ME
2201794	Hochvakuum Saug- und Filtereinheit, 5,5 kW, 3 x 400 V / 50 Hz	1	1 Stück	12366,00



Zubehör für Hochvakuumgeräte

KEMPER



Art.-Nr. Bezeichnung	VE	ME	EUR/ME
2201864 (Pos. 1) Schlitzdüse, Breite 300 mm mit Magnetfuß	1	1 Stück	136,70
2201865 (Pos. 2) Schlitzdüse, Breite 600 mm mit Magnetfuß	1	1 Stück	147,40
2201866 (Pos. 3) Trichterdüse, flexibel mit Magnetfuß	1	1 Stück	145,10
2202206 (Pos. 4) Schutzschild mit integrierter Absaugung	1	1 Stück	112,00
2202154 (Pos. 5) Saugschlauch, Ø 45 mm, 2,5 m lang	1	1 Stück	57,10
2202155 (Pos. 5) Saugschlauch, Ø 45 mm, 5,0 m lang	1	1 Stück	112,80
2202156 (Pos. 5) Saugschlauch, Ø 45 mm, 10,0 m lang	1	1 Stück	218,70
2202228 (Pos. 6) Start-/Stopp-Zange	1	1 Stück	545,10
2201827 (Pos. 7) Anschlussstutzen für Schweißpistole	1	1 Stück	8,00
2202150 (Pos. 8) Fahrgestell für Mini-Weldmaster, Saug- und Filteraggregat, einschl. 4 Lenkrollen, bremsbar	1	1 Stück	102,90
2201835 (Pos. 9) Vorfiltermatten 10er Set	1	1 Set	42,70
2201831 (Pos. 10) Partikelfilter	1	1 Stück	133,10
2201830 (Pos. 11) Aktivkohlefilter	1	1 Stück	267,40



Hochvakuum Saug- und Filtereinheit mit 1 Anschluss

KEMPER



■ **Ausführung:** Absaug- und Filtereinheit mit vier Anschlussmöglichkeiten (Ø 45 mm) für das flexible Absaugen von schadstoffhaltiger Luft direkt an der Entstehungsstelle • Mit Seitenkanalverdichter, der auch im extremen Betrieb immer leistungsfähig ist und einer 10 m² großen KemTex® ePTFE-Membran-Filterpatrone, die von der elektronischen Steuerung überwacht und je nach Sättigungsgrad automatisch während des Betriebs abgereinigt wird (erfolgt mittels Druckluft über eine Rotationsdüse) • Der benötigte Druckluftbehälter ist ebenso integriert, wie ein 40 l großer Staubsammelbehälter • Abscheidegrad > 99,99% (Filterklasse M) Lieferumfang: Absauggerät mit 16A CEE-Anschluss, Seitenkanalverdichter und Start-/Stopp-Modul • Start-/Stopp-Zange zum bedarfsabhängigen Ein- und Ausschalten an vier unterschiedlichen Plätzen als Option erhältlich (siehe Zubehör)

■ **Anwendung:** In der Metallbearbeitung lässt sich das System bei nahezu jeder Anwendung einsetzen • Besonders flexibler Einsatz von Rauchgasabsaugbrennern - da hier die Absaugung in die Schweißpistole integriert ist und ein Nachführen von Erfassungselementen überflüssig macht • Ebenso geeignet für den Einsatz mit Absaugdüsen, Hochvakuum-Absaugarme oder Schutzschilde mit Absaugung.

Art.-Nr. Bezeichnung

VE

ME

EUR/ME

2201795 Hochvakuum Saug- und Filtereinheit, 5,5 kW, 3 x 400 V / 50 Hz

1

1 Stück

12366,00



Mechanisches Filtergerät, fahrbar

■ **Ausführung:** Mechanisches, fahrbares Filtergerät einschließlich Filtersatz (Abscheidegrad > 99,9 %), Filterüberwachung, Motorvollschutz, Geräteschalter, 5 m Anschlusskabel mit 16 A CEE-Stecker und Kabelhalter • Gerät einschließlich Absaugarm in Schlauchausführung mit innenliegendem Parallelogramm-Trägergestänge mit Federunterstützung und einem Glasfasergewebeschlauch Ø 150 mm mit PVC-Beschichtung und eingeschweißter Stahldrahtspirale sowie Absaughaube mit Drosselklappe • Um 360° drehbare Absaughaube in jede Richtung schwenkbar • Absaugarme können innerhalb ihrer Reichweite in jede gewünschte Position gebracht werden, die dann freitragend beibehalten wird • Ventilatorleistung: 2200 m³/h • Motorleistung: 1,1 kW, 3 x 400 V / 50 Hz

Art.-Nr. Bezeichnung	VE	ME	EUR/ME
2201876 Filter-Master mit 1 Absaugarm Schlauchausführung 2,0 m, Ø 150 mm	1	1 Stück	1676,00
2201877 Filter-Master mit 1 Absaugarm Schlauchausführung 3,0 m, Ø 150 mm	1	1 Stück	1730,00
2201878 Filter-Master mit 1 Absaugarm Schlauchausführung 4,0 m, Ø 150 mm	1	1 Stück	1771,00
2201783 Ersatzfilter für Filter-Master	1	1 Stück	294,70

■ **Ausführung:** Schweißrauch-Absauggerät einschließlich Filtersatz (Abscheidegrad > 99,9 %), Filterüberwachung, Ventilator-drehrichtungsanzeige, Geräteschalter, 5,0 m Anschlusskabel mit 16 A CEE-Stecker und Kabelhalter • Gerät einschließlich 1 bzw. 2 Absaugarme in Schlauchausführung mit innenliegendem Parallelogramm-Trägergestänge mit Federunterstützung und einem Glasfasergewebeschlauch Ø 150 mm mit PVC-Beschichtung und eingeschweißter Stahldrahtspirale sowie Absaughaube mit Drosselklappe • Um 360° drehbare Absaughaube in jede Richtung schwenkbar • Absaugarme können innerhalb ihrer Reichweite in jede gewünschte Position gebracht werden, die dann freitragend beibehalten wird • Ventilatorleistung: 2200 m³/h • Motorleistung: 1,1 kW, 3 x 400 V / 50 Hz

Art.-Nr. Bezeichnung	VE	ME	EUR/ME
2202098 Schweißrauchfilter fahrbar mit 1 Absaugarm, 2,0 m, Ø 150 mm	1	1 Stück	2638,00
2202099 Schweißrauchfilter fahrbar mit 1 Absaugarm, 3,0 m, Ø 150 mm	1	1 Stück	2690,00
2202100 Schweißrauchfilter fahrbar mit 1 Absaugarm, 4,0 m, Ø 150 mm	1	1 Stück	2727,00
2202104 Schweißrauchfilter fahrbar mit 2 Absaugarmen, 2,0 m, Ø 150 mm	1	1 Stück	3232,00
2202105 Schweißrauchfilter fahrbar mit 2 Absaugarmen, 3,0 m, Ø 150 mm	1	1 Stück	3346,00
2202106 Schweißrauchfilter fahrbar mit 2 Absaugarmen, 4,0 m, Ø 150 mm	1	1 Stück	3423,00

■ **Ausführung:** Mechanisches, fahrbares Filtergerät mit BGIA-Zulassung (BGIA-Zulassung: W3-200521695/1140) für Chrom-Nickel-Schweißrauche • Komplette Einheit einschließlich Absaugarm in Schlauchausführung, Vorfilter, Filtersatz (Abscheidegrad > 99 %), BIA-Klassifikation L und M, Filterüberwachung, Ventilator-drehrichtungsanzeige, Motorvollschutz, 5,0 m Anschlusskabel mit 16 A CEE-Stecker und Kabelhalter • Absaugarm in Schlauchausführung mit innenliegendem Parallelogramm-Trägergestänge mit Federunterstützung und einem Glasfasergewebeschlauch Ø 150 mm mit PVC-Beschichtung und eingeschweißter Stahldrahtspirale sowie Absaughaube in jede Richtung schwenkbar • Die Absaugarme können innerhalb ihrer Reichweite in jede gewünschte Position gebracht werden, die dann freitragend beibehalten wird • Ventilatorleistung: 2200 m³/h • Motorleistung: 1,1 kW, 3 x 400 V / 50 Hz

Art.-Nr. Bezeichnung	VE	ME	EUR/ME
2202101 Schweißrauchfilter fahrbar, IFA-geprüft, 1 Absaugarm 2,0 m, Ø 150 mm	1	1 Stück	2722,00
2202102 Schweißrauchfilter fahrbar, IFA-geprüft, 1 Absaugarm 3,0 m, Ø 150 mm	1	1 Stück	2762,00
2202103 Schweißrauchfilter fahrbar, IFA-geprüft, 1 Absaugarm 4,0 m, Ø 150 mm	1	1 Stück	2814,00
2201836 Hauptfilter für Filtergerät BGIA-geprüft	1	1 Stück	288,00

Elektrostatisches Filtergerät, fahrbar

■ **Ausführung:** Schweißrauch-Absauggerät einschließlich Kollektorzelle (Abscheidegrad > 98 %), Filterüberwachung, Ventilator, Geräteschalter, 5 m Anschlusskabel mit Euro-Schukostecker und Kabelhalter • Gerät einschließlich 1 bzw. 2 Absaugarme in Schlauchausführung mit innenliegendem Parallelogramm-Trägergestänge mit Federunterstützung und einem Glasfasergewebeschlauch Ø 150 mm mit PVC-Beschichtung und eingeschweißter Stahldrahtspirale, sowie Absaughaube mit Drosselklappe • Um 360° drehbare Absaughaube in jede Richtung schwenkbar • Absaugarme können innerhalb ihrer Reichweite in jede gewünschte Position gebracht werden, die dann freitragend beibehalten wird • Ventilatorleistung: 2200 m³/h • Motorleistung: 1,1 kW, 1 x 230 V / 50 Hz

Art.-Nr. Bezeichnung	VE	ME	EUR/ME
2202124 Elektrofilter fahrbar mit 1 Absaugarm, 2,0 m, Ø 150 mm	1	1 Stück	4789,00
2202125 Elektrofilter fahrbar mit 1 Absaugarm, 3,0 m, Ø 150 mm	1	1 Stück	4843,00
2202126 Elektrofilter fahrbar mit 1 Absaugarm, 4,0 m, Ø 150 mm	1	1 Stück	4884,00
2202127 Elektrofilter fahrbar mit 2 Absaugarmen, 2,0 m, Ø 150 mm	1	1 Stück	5288,00
2202128 Elektrofilter fahrbar mit 2 Absaugarmen, 3,0 m, Ø 150 mm	1	1 Stück	5402,00
2202129 Elektrofilter fahrbar mit 2 Absaugarmen, 4,0 m, Ø 150 mm	1	1 Stück	5479,00

KEMPER



2201876

KEMPER



2202098

KEMPER



2202101

KEMPER



2202124

10



KEMPER



2202072

Patronenfilter, fahrbar

■ **Ausführung:** Fahrbares Schweißrauch-Absauggerät mit 2 Filterpatronen mit PTFE-Membran (Abscheidegrad > 99,9 %), BGIA-Klassifikation L und M, differenzdruckabhängige Abreinigungsautomatik über Rotationsdüsen, Druckluftanschluss für zentrale Druckluftversorgung, Staubsammelbehälter, Ventilator, Ventilator-drehrichtungsanzeige, 5,0 m Anschlusskabel mit 16 A CEE-Stecker • Gerät einschl. 1 bzw. 2 Absaugarme in Schlauchausführung mit innenliegendem Parallelogramm-Trägergestänge mit Federunterstützung und einem Glasfasergewebeschauch Ø 150 mm mit PVC-Beschichtung und eingeschweißter Stahldrahtspirale sowie Absaughaube mit Drosselklappe • Um 360° drehbare Absaughaube in jede Richtung schwenkbar • Die Absaugarme können innerhalb ihrer Reichweite in jede gewünschte Position gebracht werden, die dann freitragend beibehalten wird • Ventilatorleistung: 3000 m³/h • Motorleistung: 1,5 kW, 3 x 400 V / 50 Hz

Art.-Nr.	Bezeichnung	VE	ME	EUR/ME
2202072	Patronenfilter fahrbar mit 1 Absaugarm, 2,0 m, Ø 150 mm	1	1 Stück	5496,00
2202073	Patronenfilter fahrbar mit 1 Absaugarm, 3,0 m, Ø 150 mm	1	1 Stück	5544,00
2202074	Patronenfilter fahrbar mit 1 Absaugarm, 4,0 m, Ø 150 mm	1	1 Stück	5592,00
2202079	Patronenfilter fahrbar mit 2 Absaugarmen, 3,0 m, Ø 150 mm	1	1 Stück	6352,00
2202080	Patronenfilter fahrbar mit 2 Absaugarmen, 4,0 m, Ø 150 mm	1	1 Stück	6436,00
2202076	Patronenfilter fahrbar mit 2 Absaugarmen, 2,0 m, Ø 150 mm	1	1 Stück	6245,00

KEMPER



2202075

Patronenfiltergerät, fahrbar, BGIA-geprüft

■ **Ausführung:** Fahrbares Patronen-Filtergerät mit BGIA-Zulassung (Prüfzeugnis-Nr. 199820369/1110) für Chrom-Nickel-Schweißrauche • Komplette Einheit einschl. Absaugarm in Schlauchausführung, 2 Filterpatronen mit PTFE-Membran (Abscheidegrad > 99,9 %), BIA-Klassifikation L und M, differenzdruckabhängige Abreinigungsautomatik über Rotationsdüsen, Druckluftanschluss für zentrale Druckluftversorgung, Staubsammelbehälter, optische und akustische Warneinrichtung bei Unterschreiten des Mindestvolumenstromes, Motorvollschutz, Ventilator, Ventilator-drehrichtungsanzeige, 5,0 m Anschlusskabel mit 16 A CEE-Stecker • StartStop-Automatik im Lieferumfang enthalten • Absaugarm mit innenliegendem Parallelogramm-Trägergestänge mit Federunterstützung und einem Glasfasergewebeschauch Ø 150 mm mit PVC-Beschichtung und eingeschweißter Stahldrahtspirale sowie Absaughaube • Um 360° drehbare Absaughaube in jede Richtung schwenkbar • Der Absaugarm kann innerhalb seiner Reichweite in jede gewünschte Position gebracht werden, die dann freitragend beibehalten wird • Ventilatorleistung: 3000 m³/h • Motorleistung: 1,5 kW, 3 x 400 V / 50 Hz

Art.-Nr.	Bezeichnung	VE	ME	EUR/ME
2202075	Patronenfilter fahrbar, IFA-geprüft mit 1 Absaugarm, 2,0 m, Ø 150 mm	1	1 Stück	5945,00
2202076	Patronenfilter fahrbar, IFA-geprüft mit 1 Absaugarm, 3,0 m, Ø 150 mm	1	1 Stück	5991,00
2202077	Patronenfilter fahrbar, IFA-geprüft mit 1 Absaugarm, 4,0 m, Ø 150 mm	1	1 Stück	6039,00

KEMPER



2202107

Mechanisches Filtergerät mit einem Absaugarm

■ **Ausführung:** Stationäres Schweißrauch-Absauggerät einschließlich Filtersatz (Abscheidegrad > 99,9 %), Filterüberwachung, Ventilator, Schalldämpfer, Control-Box mit Motorvollschutz, Geräteschalter, Betriebskontrollleuchte • Gerät einschließlich 1 Absaugarm in Schlauchausführung mit innenliegendem Parallelogramm-Trägergestänge mit Federunterstützung und einem Glasfasergewebeschauch Ø 150 mm mit PVC-Beschichtung und eingeschweißter Stahldrahtspirale sowie Absaughaube mit Drosselklappe • Um 360° drehbare Absaughaube in jede Richtung schwenkbar • Der Absaugarm kann innerhalb seiner Reichweite in jede gewünschte Position gebracht werden, die dann freitragend beibehalten wird • Ventilatorleistung: 2200 m³/h • Motorleistung: 1,1 kW, 3 x 400 V / 50 Hz

Art.-Nr.	Bezeichnung	VE	ME	EUR/ME
2202107	Schweißrauchfilter stationär, 1 Absaugarm, 2,0 m	1	1 Stück	2722,00
2202108	Schweißrauchfilter stationär, 1 Absaugarm, 3,0 m	1	1 Stück	2762,00
2202109	Schweißrauchfilter stationär, 1 Absaugarm, 4,0 m	1	1 Stück	2814,00
2202110	Schweißrauchfilter stationär, 1 Absaugarm, 5,0 m	1	1 Stück	3250,00
2202111	Schweißrauchfilter stationär, 1 Absaugarm, 6,0 m	1	1 Stück	3476,00
2202117	Schweißrauchfilter stationär, 1 Absaugarm, 7,0 m	1	1 Stück	3631,00



Mechanisches Filtergerät mit zwei Absaugarmen

■ **Ausführung:** Stationäres Schweißrauch-Absauggerät einschließlich Filtersatz (Abscheidegrad > 99,9 %), Filterüberwachung, Ventilator, Schalldämpfer, Control-Box mit Motorvollschutz, Geräteschalter, Betriebskontrolleuchte • Gerät einschließlich 2 Absaugarmen in Schlauchausführung mit innenliegendem Parallelogramm-Trägergestänge mit Federunterstützung und einem Glasfasergewebeslauch Ø 150 mm mit PVC-Beschichtung und eingeschweißter Stahldrahtspirale sowie Absaughaube mit Drosselklappe • Um 360° drehbare Absaughaube in jede Richtung schwenkbar • Die Absaugarme können innerhalb ihrer Reichweite in jede gewünschte Position gebracht werden, die dann freitragend beibehalten wird • Ventilatorleistung: 3000 m³/h • Motorleistung: 1,5 kW, 3 x 400 V / 50 Hz

Art.-Nr. Bezeichnung	VE	ME	EUR/ME
2202118 Schweißrauchfilter stationär, 2 Absaugarme, 2,0 m	1	1 Stück	4373,00
2202119 Schweißrauchfilter stationär, 2 Absaugarme, 3,0 m	1	1 Stück	4480,00
2202120 Schweißrauchfilter stationär, 2 Absaugarme, 4,0 m	1	1 Stück	4564,00
2202121 Schweißrauchfilter stationär, 2 Absaugarme, 5,0 m	1	1 Stück	5527,00
2202122 Schweißrauchfilter stationär, 2 Absaugarme, 6,0 m	1	1 Stück	5919,00
2202123 Schweißrauchfilter stationär, 2 Absaugarme, 7,0 m	1	1 Stück	6287,00



2202118

Mechanisches Filtergerät mit Absaugkran

■ **Ausführung:** Stationäres Schweißrauch-Absauggerät einschließlich Filtersatz (Abscheidegrad > 99,9 %), Filterüberwachung, Ventilator, Schalldämpfer, Control-Box mit Motorvollschutz, Geräteschalter, Betriebskontrolleuchte • Gerät einschließlich 1 Absaugkran, bestehend aus einer schwenkbaren, zweigeteilten Profilstahl-Tragekonstruktion, Gelenken mit einstellbaren Bremsvorrichtungen, Absaugrohren mit flexiblen Schläuchen im Bereich der Gelenke und einem stufenlos teleskopierbaren Teil einschl. Absaughaube 2202112-114; Ventilatorleistung: 2200 m³/h • Motorleistung: 1,1 kW, 3 x 400 V / 50 Hz 2202115 + 2202116: Ventilatorleistung: 3000 m³/h • Motorleistung: 1,5 kW, 3 x 400 V / 50 Hz

Art.-Nr. Bezeichnung	VE	ME	EUR/ME
2202112 Schweißrauchfilter stationär, 1 Absaugkran, 3,0 m, Ø 160 mm	1	1 Stück	3677,00
2202113 Schweißrauchfilter stationär, 1 Absaugkran, 4,5 m, Ø 160 mm	1	1 Stück	3978,00
2202114 Schweißrauchfilter stationär, 1 Absaugkran, 6,0 m, Ø 160 mm	1	1 Stück	4591,00
2202115 Schweißrauchfilter stationär, 1 Absaugkran, 4,5 m, Ø 250 mm	1	1 Stück	5752,00
2202116 Schweißrauchfilter stationär, 1 Absaugkran, 6,0 m, Ø 250 mm	1	1 Stück	6347,00



2202112

Option für mechanische Filtergeräte

■ passend für mechanisches Filtergerät fahrbar, mit 1 Absaugarm, mit 2 Absaugarmen und mit Absaugkran

Art.-Nr. Bezeichnung	VE	ME	EUR/ME
2201814 Aufpreis Ausbausatz für Aktivkohleausstattung inkl. Aktivkohlefilter	1	1 Stück	1004,00

Option für mechanische Filtergeräte und Kemper "Filter-Table"

■ passend für mechanisches Filtergerät fahrbar, mit 1 Absaugarm, mit 2 Absaugarmen, mit Absaugkran und Kemper "Filter-Table"

Art.-Nr. Bezeichnung	VE	ME	EUR/ME
2201832 Ersatzfilter für Schweißrauchfilter, Hauptfilter	1	1 Stück	294,70

Elektrostatisches Filtergerät, stationär

■ **Ausführung:** Schweißrauch-Absauggerät einschließlich Kollektorzelle (Abscheidegrad > 98 %), Filterüberwachung, Ventilator, Schalldämpfer, Control-Box mit Motorvollschutz, Geräteschalter, Betriebskontrolleuchte • Gerät einschließlich einem Absaugarm in Schlauchausführung mit innenliegendem Parallelogramm-Trägergestänge mit Federunterstützung und einem Glasfasergewebeslauch Ø 150 mm mit PVC-Beschichtung und eingeschweißter Stahldrahtspirale, sowie Absaughaube mit Drosselklappe • Um 360° drehbare Absaughaube in jede Richtung schwenkbar • Der Absaugarm kann innerhalb seiner Reichweite in jede gewünschte Position gebracht werden, die dann freitragend beibehalten wird • Ventilatorleistung: 2200 m³/h • Motorleistung: 1,1 kW, 1 x 230 V / 50 Hz

Art.-Nr. Bezeichnung	VE	ME	EUR/ME
2202130 Elektrofilter stationär, 1 Absaugarm, 2,0 m	1	1 Stück	4789,00
2202131 Elektrofilter stationär, 1 Absaugarm, 3,0 m	1	1 Stück	4843,00
2202132 Elektrofilter stationär, 1 Absaugarm, 4,0 m	1	1 Stück	4884,00
2202133 Elektrofilter stationär, 1 Absaugarm, 5,0 m	1	1 Stück	5229,00
2202134 Elektrofilter stationär, 1 Absaugarm, 6,0 m	1	1 Stück	5461,00
2202140 Elektrofilter stationär, 1 Absaugarm, 7,0 m	1	1 Stück	5615,00



2202130



10

KEMPER



2202141

Elektrostatisches Filtergerät, stationär

■ **Ausführung:** Schweißrauch-Absauggerät einschließlich Kollektorzelle (Abscheidegrad > 98 %), Filterüberwachung, Ventilator, Schalldämpfer, Control-Box mit Motorvollschutz, Geräteschalter, Betriebskontrolleuchte • Gerät einschließlich zwei Absaugarme in Schlauchausführung mit innenliegendem Parallelogramm-Trägergestänge mit Federunterstützung und einem Glasfasergewebeschlauch Ø 150 mm mit PVC-Beschichtung und eingeschweißter Stahldrahtspirale sowie Absaughaube mit Drosselklappe • Um 360° drehbare Absaughaube in jede Richtung schwenkbar • Absaugarme können innerhalb ihrer Reichweite in jede gewünschte Position gebracht werden, die dann freitragend beibehalten wird • 2 Filterzellen Ventilatorleistung: 3000 m³/h • Motorleistung: 1,5 kW, 3 x 400 V / 50 Hz

Art.-Nr.	Bezeichnung	VE	ME	EUR/ME
2202141	Elektrofilter stationär, 2 Absaugarme, 2,0 m	1	1 Stück	7874,00
2202142	Elektrofilter stationär, 2 Absaugarme, 3,0 m	1	1 Stück	7981,00
2202143	Elektrofilter stationär, 2 Absaugarme, 4,0 m	1	1 Stück	8064,00
2202144	Elektrofilter stationär, 2 Absaugarme, 5,0 m	1	1 Stück	8764,00
2202145	Elektrofilter stationär, 2 Absaugarme, 6,0 m	1	1 Stück	9216,00
2202146	Elektrofilter stationär, 2 Absaugarme, 7,0 m	1	1 Stück	9532,00

KEMPER



2202135

■ **Ausführung:** Schweißrauch-Absauggerät einschließlich Kollektorzelle (Abscheidegrad > 98 %), Filterüberwachung, Ventilator, Schalldämpfer, Control-Box mit Motorvollschutz, Geräteschalter, Betriebskontrolleuchte • Gerät einschließlich 1 Absaugkran, bestehend aus einer schwenkbaren, zweigeteilten Profilstahl-Tragekonstruktion, Gelenken mit einstellbaren Bremsvorrichtungen, Absaugrohren mit flexiblen Schläuchen im Bereich der Gelenke und einem stufenlos teleskopierbaren Teil einschl. Absaughaube • Mit 2 Filterzellen

Art.-Nr.	Bezeichnung	VE	ME	EUR/ME
2202135	Elektrofilter stationär, 1 Absaugkran, 3,0 m, Ø 160 mm	1	1 Stück	5604,00
2202136	Elektrofilter stationär, 1 Absaugkran, 4,5 m, Ø 160 mm	1	1 Stück	5930,00
2202137	Elektrofilter stationär, 1 Absaugkran, 6,0 m, Ø 160 mm	1	1 Stück	6578,00
2202138	Elektrofilter stationär, 1 Absaugkran, 4,5 m, Ø 250 mm	1	1 Stück	8819,00
2202139	Elektrofilter stationär, 1 Absaugkran, 6,0 m, Ø 250 mm	1	1 Stück	9412,00

Optionen für elektrostatische Filtergeräte stationär

Art.-Nr.	Bezeichnung	VE	ME	EUR/ME
2201839	Ersatzfilter für Elektrofilter, Vor- und Nachfiltersatz (je 10 Stück)	1	1 Stück	187,80
2201841	Ersatzfilter für Elektrofilter, Kollektorzelle für Elektrofilter	1	1 Stück	1403,00

Option für Filtergeräte

■ passend für Filtergerät mit 1 Absaugarm, mit 2 Absaugarmen, mit Absaugkran und elektrostatisches Filtergerät stationär

Art.-Nr.	Bezeichnung	VE	ME	EUR/ME
2201829	Ersatzfilter für Schweißrauchfilter, Aktivkohlefilter	1	1 Stück	492,00

Option für Filtergeräte, Absaugarme und -krane

■ passend für Absaugarme- und -krane und elektrostatisches Filtergerät fahrbar

Art.-Nr.	Bezeichnung	VE	ME	EUR/ME
2202163	Automatik-Schaltung	1	1 Stück	370,20

KEMPER



2202081

Patronenfilter, stationär mit Absaugarm

■ **Ausführung:** Patronenfilter einschließlich Wandhalterung, 2 Filterpatronen mit PTFE-Membran (Abscheidegrad > 99,9 %), BGIA-Klassifikation L und M, differenzdruckabhängige Abreinigungsautomatik über Rotationsdüsen, Druckluftanschluss für zentrale Druckluftversorgung, Staubsammelbehälter, Control-Box mit Ein-/Aus-Schalter, Ventilator • Gerät einschließlich 1 bzw. 2 Absaugarme in Schlauchausführung mit innenliegendem Parallelogramm-Trägergestänge mit Federunterstützung und einem Glasfasergewebeschlauch Ø 150 mm mit PVC-Beschichtung und eingeschweißter Stahldrahtspirale sowie Absaughaube mit Drosselklappe • Um 360° drehbare Absaughaube in jede Richtung schwenkbar • Die Absaugarme können innerhalb ihrer Reichweite in jede gewünschte Position gebracht werden, die dann freitragend beibehalten wird • Ventilatorleistung: 3000 m³/h • Motorleistung: 1,5 kW, 3 x 400 V / 50 Hz

Art.-Nr.	Bezeichnung	VE	ME	EUR/ME
2202081	Patronenfilter stationär, 1 Absaugarm, 2,0 m	1	1 Stück	5496,00
2202082	Patronenfilter stationär, 1 Absaugarm, 3,0 m	1	1 Stück	5552,00
2202083	Patronenfilter stationär, 1 Absaugarm, 4,0 m	1	1 Stück	5592,00
2202084	Patronenfilter stationär, 1 Absaugarm, 5,0 m	1	1 Stück	5939,00
2202085	Patronenfilter stationär, 1 Absaugarm, 6,0 m	1	1 Stück	6167,00
2202086	Patronenfilter stationär, 1 Absaugarm, 7,0 m	1	1 Stück	6328,00

10

Patronenfilter, fahrbar - "Filter-Master XL"

■ **Ausführung:** Fahrbares Schweißrauch-Absauggerät mit 1 Filterpatrone mit KemTex® ePTFE-Membran (Abscheidegrad > 99,9 %), BGIA-geprüft mit W3-Zulassung (Zulassungs-Nr. 200522453/1140) • Differenzdruckabhängige Abreinigung über Rotationsdüsen, Druckluftanschluss für zentrale Druckluftversorgung, Staubsammelbehälter, Ventilator, Ventilator-drehrichtungsanzeige, 5,0 m Anschlusskabel mit 16 A CEE-Stecker • Gerät einschl. Absaugarm in Schlauchausführung mit innenliegendem Parallelogramm-Trägergestänge mit Federunterstützung und einem Glasfasergewebeschlauch Ø 150 mm mit PVC-Beschichtung und eingeschweißter Stahldrahtspirale sowie Absaughaube mit Drosselklappe • Um 360° drehbare Absaughaube in jede Richtung schwenkbar • Die Absaugarme können innerhalb ihrer Reichweite in jede gewünschte Position gebracht werden, die dann freitragend beibehalten wird • Ventilatorleistung: 3000 m³/h • Motorleistung: 1,5 kW, 3 x 400 V / 50 Hz

Art.-Nr. Bezeichnung	VE	ME	EUR/ME
2201873 Filter-Master XL mit 1 Absaugarm, 2,0 m, Ø 150 mm	1	1 Stück	4291,00
2201874 Filter-Master XL mit 1 Absaugarm, 3,0 m, Ø 150 mm	1	1 Stück	4338,00
2201875 Filter-Master XL mit 1 Absaugarm, 4,0 m, Ø 150 mm	1	1 Stück	4386,00



2201873

Patronenfilter, stationär mit Absaugarm

■ **Ausführung:** Patronenfilter einschließlich Wandhalterung, 2 Filterpatronen mit PTFE-Membran (Abscheidegrad > 99,9 %), BGIA-Klassifikation L und M, differenzdruckabhängige Abreinigungsautomatik über Rotationsdüsen, Druckluftanschluss für zentrale Druckluftversorgung, Staubsammelbehälter, Control-Box mit Ein-/Aus-Schalter, Ventilator • Gerät einschließlich 1 bzw. 2 Absaugarme in Schlauchausführung mit innenliegendem Parallelogramm-Trägergestänge mit Federunterstützung und einem Glasfasergewebeschlauch Ø 150 mm mit PVC-Beschichtung und eingeschweißter Stahldrahtspirale sowie Absaughaube mit Drosselklappe • Um 360° drehbare Absaughaube in jede Richtung schwenkbar • Die Absaugarme können innerhalb ihrer Reichweite in jede gewünschte Position gebracht werden, die dann freitragend beibehalten wird • Ventilatorleistung: 3000 m³/h • Motorleistung: 1,5 kW, 3 x 400 V / 50 Hz

Art.-Nr. Bezeichnung	VE	ME	EUR/ME
2202090 Patronenfilter stationär, 2 Absaugarme, 2,0 m	1	1 Stück	6245,00
2202091 Patronenfilter stationär, 2 Absaugarme, 3,0 m	1	1 Stück	6352,00
2202092 Patronenfilter stationär, 2 Absaugarme, 4,0 m	1	1 Stück	6436,00
2202093 Patronenfilter stationär, 2 Absaugarme, 5,0 m	1	1 Stück	7128,00
2202094 Patronenfilter stationär, 2 Absaugarme, 6,0 m	1	1 Stück	7588,00
2202095 Patronenfilter stationär, 2 Absaugarme, 7,0 m	1	1 Stück	7903,00



2202090

Patronenfilter, stationär mit Absaugkran

■ **Ausführung:** Patronenfilter einschließlich Wandhalterung, 2 Filterpatronen mit PTFE-Membran (Abscheidegrad > 99,9 %), BGIA-Klassifikation L und M, differenzdruckabhängige Abreinigungsautomatik über Rotationsdüsen, Druckluftanschluss für zentrale Druckluftversorgung, Staubsammelbehälter, Control-Box mit Ein-/Aus-Schalter, Motorvollschutz und Ventilator • Gerät einschließlich 1 Absaugkran bestehend aus einer schwenkbaren, zweigeteilten Profilstahl-Tragekonstruktion, Gelenken mit einstellbaren Bremsvorrichtungen, Absaugrohren mit flexiblen Schläuchen im Bereich der Gelenke und einem stufenlos teleskopierbaren Teil einschließlich Absaughaube Ventilatorleistung: 3000 m³/h • Motorleistung: 1,5 kW, 3 x 400 V / 50 Hz

Art.-Nr. Bezeichnung	VE	ME	EUR/ME
2202087 Patronenfilter stationär, 1 Absaugkran, 3,0 m, Ø 160 mm	1	1 Stück	6322,00
2202088 Patronenfilter stationär, 1 Absaugkran, 4,5 m, Ø 160 mm	1	1 Stück	6650,00
2202089 Patronenfilter stationär, 1 Absaugkran, 6,0 m, Ø 160 mm	1	1 Stück	7298,00
2202096 Patronenfilter stationär, 1 Absaugkran, 4,5 m, Ø 250 mm	1	1 Stück	7356,00
2202097 Patronenfilter stationär, 1 Absaugkran, 6,0 m, Ø 250 mm	1	1 Stück	7951,00



2202087

Optionen für Patronenfilter

■ passend für Patronenfilter, fahrbar, Patronenfilter fahrbar BGIA-geprüft und Patronenfilter stationär mit Absaugarm

Art.-Nr. Bezeichnung	VE	ME	EUR/ME
2201837 KemTex® ePTFE-Membranfilterpatrone, 10 m²	1	1 Stück	419,00
2201838 Ersatzfilter für Patronenfilter, 4 m² KemTex® ePTFE-Membranfilterpatrone	1	1 Stück	209,00

Option für Filtergeräte und Patronenfilter

■ passend für mechanisches Filtergerät fahrbar, mit 1 Absaugarm, mit 2 Absaugarmen, mit Absaugkran und Patronenfilter fahrbar "Filter-Master XL"

Art.-Nr. Bezeichnung	VE	ME	EUR/ME
2201834 Ersatzfilter für Schweißrauchfilter, Vorfiltermatten (10er Set)	1	1 Set	105,80



KEMPER

KEMPER

KEMPER

Zentral-Filteranlagen - BGIA-geprüft

KEMPER

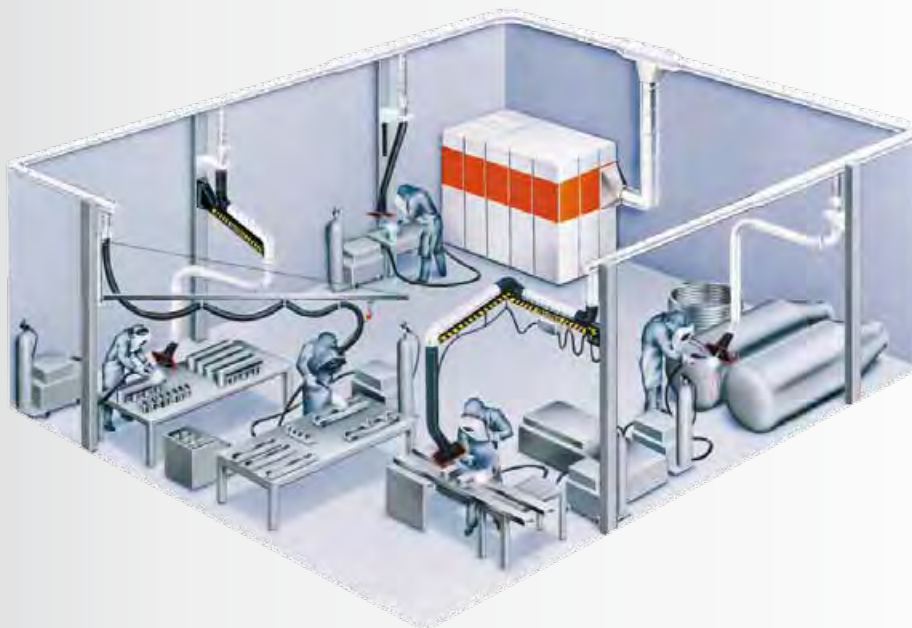

■ **Ausführung:** Absaugsysteme BGIA-geprüft nach DIN EN ISO 15012-1, Schweißrauchklasse W3 • Mit integriertem Ventilator und automatischer, staublastabhängiger Filterabreinigung • Ausgerüstet mit Siemens Simatic Anlagensteuerung und KemTex® ePTFE-Membranfilter und Mindestvolumenüberwachung • Abreinigung: Rotationsdüsen • Technische Daten: Statische Pressung: max. 2.500 Pa. Staubklasse: L, M nach DIN EN 60335-2-69 Abscheidegrad: > 99,98 % • Spannung: 3x400 V, 50 Hz Schallpegel: < 65 dB (A)

■ **Anwendung:** Zum Aufbau von zentralen Absaug- und Filtersystemen in Schweiß- und Schleifwerkstätten, Ausbildungsstätten, Roboterstraßen oder anderen Installationen

Art.-Nr. Bezeichnung	VE	ME	EUR/ME
2202207 Zentralfilteranlage System 8000 - 3.500 m/h BGIA-geprüft	1	1 Stück	10168,60
2202208 Zentralfilteranlage System 8000 - 4.000 m/h BGIA-geprüft	1	1 Stück	10259,60
2202209 Zentralfilteranlage System 8000 - 5.000 m/h BGIA-geprüft	1	1 Stück	11823,50
2202210 Zentralfilteranlage System 8000 - 6.000 m/h BGIA-geprüft	1	1 Stück	13058,50
2202211 Zentralfilteranlage System 8000 - 7.000 m/h BGIA-geprüft	1	1 Stück	14463,80
2202212 Zentralfilteranlage System 8000 - 8.000 m/h BGIA-geprüft	1	1 Stück	15174,90
2202213 Zentralfilteranlage System 8000 - 9.000 m/h BGIA-geprüft	1	1 Stück	16026,40
2202214 Zentralfilteranlage System 8000 - 10.000 m/h BGIA-geprüft	1	1 Stück	18562,70
2202215 Zentralfilteranlage System 8000 - 11.000 m/h BGIA-geprüft	1	1 Stück	19310,20
2202216 Zentralfilteranlage System 8000 - 12.000 m/h BGIA-geprüft	1	1 Stück	20263,10
2202217 Zentralfilteranlage System 8000 - 13.000 m/h BGIA-geprüft	1	1 Stück	21171,80



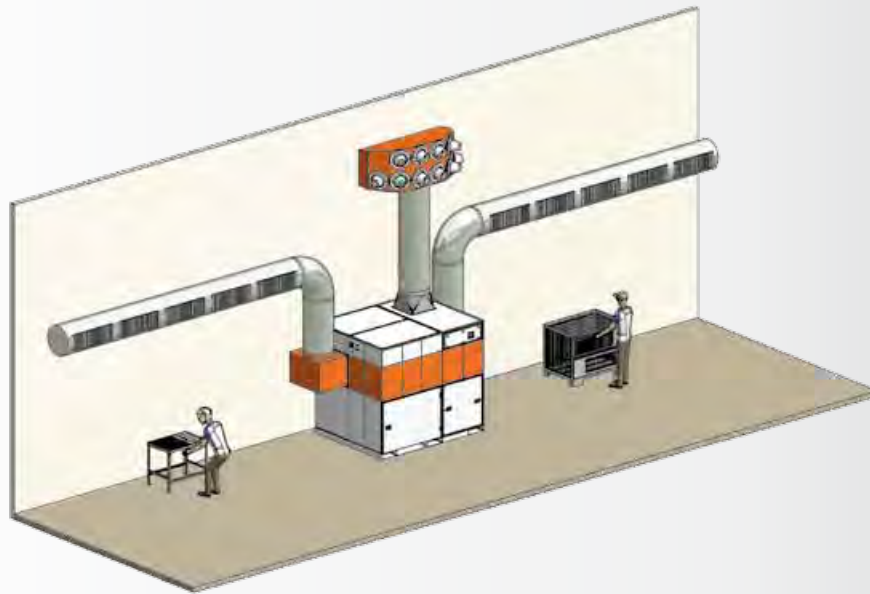

■ KEMPER KemJET Raumlüftungssysteme sind in drei verschiedenen Größen erhältlich und beliebig miteinander kombinierbar. So lässt sich je nach Anwendung und Gegebenheiten vor Ort die optimale Lösung finden. Zur Auswahl stehen zudem noch je zwei Filterqualitäten. KemTEX ePTFE Filter erfassen die gefährlichen Feinstäube nahezu vollständig. Das gilt auch für ultrafeine Partikel, dem Hauptbestandteil von Schweißrauch. PE-M Filter entsprechen der Filterklasse M und erfüllen lediglich die Mindestanforderungen. Die Rohrleitungen können wahlweise an der Wand montiert oder zum Boden abgestützt werden. Wählen Sie hierzu einfach das passende Montageset aus.

Art.-Nr. Bezeichnung	VE	ME	EUR/ME
2202784 KemJET Raumluf tabsaugung, ePTFE Filter, 6.000 m³/h	1	1 Stück	19083,00
2202785 KemJET Raumluf tabsaugung, PE-M Filter, 6.000 m³/h	1	1 Stück	16500,00
2202788 KemJET Raumluf tabsaugung, ePTFE Filter, 9.000 m³/h	1	1 Stück	26208,00
2202789 KemJET Raumluf tabsaugung, PE-M Filter, 9.000 m³/h	1	1 Stück	20250,00
2202792 KemJET Raumluf tabsaugung, ePTFE Filter, 13.000 m³/h	1	1 Stück	33150,00
2202793 KemJET Raumluf tabsaugung, PE-M Filter, 13.000 m³/h	1	1 Stück	25083,00
2202786 KemJET 6.000 Wandmontage (Set)	1	1 Set	107,00
2202787 KemJET 6.000 Stützen (Set)	1	1 Set	349,00
2202790 KemJET 9.000 Wandmontage (Set)	1	1 Set	325,00
2202791 KemJET 9.000 Stützen (Set)	1	1 Set	697,00
2202794 KemJET 13.000 Wandmontage (Set)	1	1 Set	489,00
2202795 KemJET 13.000 Stützen (Set)	1	1 Set	1394,00

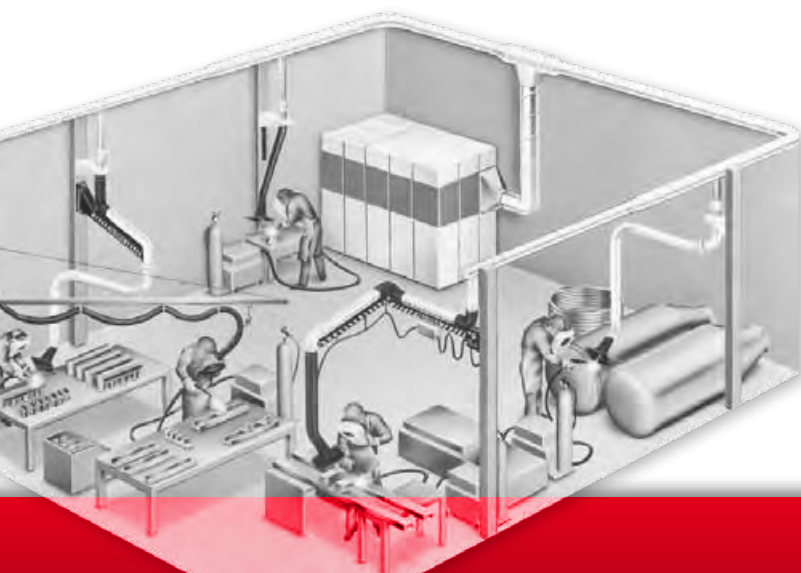





Schweiß-, Dreh- und Kipptische



Rollenbockdrehvorrichtungen



Zubehör



Brennerstative



Automatenträger



Systembauteile

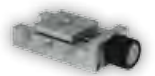

Rundnahtschweißvorrichtungen



Roboterzellen



Mechanisierung, Automatisierung und Roboter



13200018



13200019



13200020



13200094



13200009

Schweiß-, Dreh- und Kipptische EU-DKT

■ Tragkraft horizontal: 80 kg, Drehteller 350 mm, Hohlwelle 20 mm, inkl. Steuerung EU-GS-I, AN/AUS, Not-Aus, rechts/links, 2-Takt/4-Takt, stufenlose Geschwindigkeitseinstellung über Potentiometer, komplett mit Fußschalter und 5 m Kabel, potentialfreier Kontakt zu einer Schweißmaschine, manuelle Kippverstellung, Drehzahl 0,5-5,0 (1-10) upm, robust und preiswert.

Art.-Nr. Bezeichnung	VE	ME	EUR/ME
3200018 Dreh-/Kipptisch EU-DKT 80eco mit Kippverstellung manuell -90° bis +90°	1	1 Stück	1650,00

■ Tragkraft horizontal: 120 kg, Drehteller 400 mm, Hohlwelle 20 mm, inkl. Steuerung EU-GS-I, AN/AUS, Not-Aus, rechts/links, 2-Takt/4-Takt, stufenlose Geschwindigkeitseinstellung über Potentiometer, komplett mit Fußschalter und 5 m Kabel, potentialfreier Kontakt zu einer Schweißmaschine, manuelle Kippverstellung, Drehzahl 0,5-5,0 upm, robust und preiswert.

Art.-Nr. Bezeichnung	VE	ME	EUR/ME
3200019 Dreh-/Kipptisch EU-DKT 120eco mit Kippverstellung manuell -90° bis +90°	1	1 Stück	2250,00

■ Tragkraft horizontal: 150 kg, Drehteller 400 mm, Hohlwelle 20 mm, inkl. Steuerung EU-GS-I, AN/AUS, Not-Aus, rechts/links, 2-Takt/4-Takt, stufenlose Geschwindigkeitseinstellung über Potentiometer, komplett mit Fußschalter und 5 m Kabel, potentialfreier Kontakt zu einer Schweißmaschine, manuelle Kippverstellung, Drehzahl 0,5-5,0 upm, robust und preiswert.

Art.-Nr. Bezeichnung	VE	ME	EUR/ME
3200020 Dreh-/Kipptisch EU-DKT 150eco mit Kippverstellung manuell -90° bis +90°	1	1 Stück	2650,00

■ **Funktionalität:** 360°-Erkennung über Initiator, Vorschweißzeit, Überlappen über Zeit, zurückdrehen auf Nullposition.

Art.-Nr. Bezeichnung	VE	ME	EUR/ME
3200168 Rundnahtsteuerung einfach mit Überlappen für Eco-Drehtische	1	1 Stück	890,00

■ Komplett mit Universalbrennerklemme und Brennerschwenkeinrichtung, Handhebelventil, Druckregler und Schläuchen.

Art.-Nr. Bezeichnung	VE	ME	EUR/ME
3200094 Pneumatischer Brennerhalter Eco-Serie	1	1 Stück	1750,00

■ Drehantrieb 0,8-10,0 U/min (Drehstrom), Drehteller 300 mm, Tellerstärke t 10 mm, mit Zentrierrillen und Durchgangsbohrungen M8, Hohlwelle 30 mm, Standardsteuerung EU-ST-I-250-1 DT, AN/AUS, rechts/links, stufenlose Geschwindigkeitseinstellung über Potentiometer, Not-Aus, 2-Takt/4-Takt Kippverstellung manuell von 0-120°, komplett mit Fußschalter mit 2 m Kabel, Tragkraft: 100 kg

Art.-Nr. Bezeichnung	VE	ME	EUR/ME
3200012 Dreh-/Kipptisch EU-DKT 100 HW 30 mit Kippverstellung manuell 0-135°	1	1 Stück	2800,00

■ Drehantrieb 0,08-1,0 U/min, Drehteller 400 mm, Tellerstärke t 20 mm mit Zentrierrillen und Durchgangsbohrungen für M10, Standardsteuerung EU-ST-I-250 DT, AN/AUS, rechts/links, stufenlose Geschwindigkeitseinstellung über Potentiometer, Not-Aus, 2-Takt/4-Takt, komplett mit Fußschalter mit 2 m Kabel, Tragkraft: 250 kg

Art.-Nr. Bezeichnung	VE	ME	EUR/ME
3200009 Dreh-/Kipptisch EU-DKT 250S mit Kippverstellung über Steckbolzen 0-90°	1	1 Stück	3200,00

■ Drehantrieb 0,08-1,0 U/min, Drehteller 400 mm, mit Hohlwelle 60 mm, Tellerstärke t 20 mm mit Zentrierrillen und Durchgangsbohrungen für M10, Standardsteuerung EU-ST-I-250 DT, AN/AUS, rechts/links, stufenlose Geschwindigkeitseinstellung über Potentiometer, Not-Aus, 2-Takt/4-Takt, komplett mit Fußschalter mit 2 m Kabel, Tragkraft: 250 kg

Art.-Nr. Bezeichnung	VE	ME	EUR/ME
3200010 Dreh-/Kipptisch EU-DKT 250S HW 60 mit Kippverstellung über Steckbolzen 0-90°	1	1 Stück	3300,00

■ Drehantrieb 0,08-1,0 U/min, Drehteller 400 mm, mit Hohlwelle 125 mm, Tellerstärke t 20 mm mit Zentrierrillen und Durchgangsbohrungen für M10, Standardsteuerung EU-ST-I-250 DT, AN/AUS, rechts/links, stufenlose Geschwindigkeitseinstellung über Potentiometer, Not-Aus, 2-Takt/4-Takt, komplett mit Fußschalter mit 2 m Kabel, Tragkraft: 250 kg

Art.-Nr. Bezeichnung	VE	ME	EUR/ME
3200011 Dreh-/Kipptisch EU-DKT 250S HW 125 mit Kippverstellung über Steckbolzen 0-90°	1	1 Stück	3600,00



Schweiß-, Dreh- und Kipptische EU-DKT



■ Drehantrieb 0,08-1,0 U/min, Drehteller 400 mm, Tellerstärke t 20 mm mit Zentrierrillen und Durchgangsbohrungen für M10, Standardsteuerung EU-ST-I-250 DT, AN/AUS, rechts/links, stufenlose Geschwindigkeitseinstellung über Potentiometer, Not-Aus, 2-Takt/4-Takt Kippverstellung motorisch über Getriebebremsmotor von 0-120°, komplett mit Fußschalter mit 2 m Kabel, Tragkraft: 250 kg

Art.-Nr. Bezeichnung	VE	ME	EUR/ME
13200007 Dreh-/Kipptisch EU-DKT 250 mot. mit Kippverstellung motorisch 0-120°	1	1 Stück	4550,00

■ Drehantrieb 0,08-1,0 U/min, Drehteller 400 mm, mit Hohlwelle 125 mm, Tellerstärke t 20 mm mit Zentrierrillen und Durchgangsbohrungen für M10, Standardsteuerung EU-ST-I-250 DT, AN/AUS, rechts/links, stufenlose Geschwindigkeitseinstellung über Potentiometer, Not-Aus, 2-Takt/4-Takt Kippverstellung motorisch über Getriebebremsmotor von 0-120°, komplett mit Fußschalter mit 2 m Kabel, Tragkraft: 250 kg

Art.-Nr. Bezeichnung	VE	ME	EUR/ME
13200008 Dreh-/Kipptisch EU-DKT 250 mot. HW 125 mit Kippverstellung motorisch 0-120°	1	1 Stück	4850,00

■ Drehantrieb 0,08-1,0 U/min (Drehstrom) mit elektromagnetischer Bremseinrichtung, Drehteller 400 mm, Tellerstärke t 20 mm, mit Zentrierrillen und Durchgangsbohrungen, Standardsteuerung EU-ST-I-250 DT, AN/AUS, rechts/links, stufenlose Geschwindigkeitseinstellung über Potentiometer, Not-Aus, 2-Takt/4-Takt Kippverstellung motorisch über Getriebebremsmotor von 0-120°, komplett mit Fußschalter mit 2 m Kabel, Tragkraft: 500 kg

Art.-Nr. Bezeichnung	VE	ME	EUR/ME
13200000 Dreh-/Kipptisch EU-DKT 500 mit Kippverstellung motorisch 0-120°	1	1 Stück	6950,00

■ Drehantrieb 0,08-1,0 U/min (Drehstrom) mit elektromagnetischer Bremseinrichtung, Drehteller 400 mm, Hohlwelle 125 mm, Tellerstärke t 20 mm, mit Zentrierrillen und Durchgangsbohrungen, Standardsteuerung EU-ST-I-250 DT, AN/AUS, rechts/links, stufenlose Geschwindigkeitseinstellung über Potentiometer, Not-Aus, 2-Takt/4-Takt Kippverstellung motorisch über Getriebebremsmotor von 0-120°, komplett mit Fußschalter mit 2 m Kabel, Tragkraft: 500 kg

Art.-Nr. Bezeichnung	VE	ME	EUR/ME
13200001 Dreh-/Kipptisch EU-DKT 500 HW 125 mit Kippverstellung motorisch 0-120°	1	1 Stück	7250,00

■ Drehantrieb 0,08-1,0 U/min (Drehstrom) mit elektromagnetischer Bremseinrichtung, Drehteller 600 mm, Tellerstärke t 35 mm, mit Zentrierrillen und T-Nuten für Nutensteine M16, Standardsteuerung EU-ST-I-250 DT, AN/AUS, rechts/links, stufenlose Geschwindigkeitseinstellung über Potentiometer, Not-Aus, 2-Takt/4-Takt Kippverstellung motorisch über Getriebebremsmotor von 0-120°, komplett mit Fußschalter mit 2 m Kabel, Tragkraft: 1.000 kg

Art.-Nr. Bezeichnung	VE	ME	EUR/ME
13200003 Dreh-/Kipptisch EU-DKT 1000 mit Kippverstellung motorisch 0-120°	1	1 Stück	9800,00

■ Drehantrieb 0,08-1,0 U/min (Drehstrom) mit elektromagnetischer Bremseinrichtung, Drehteller 600 mm, Hohlwelle 125 mm, Tellerstärke t 35 mm, mit Zentrierrillen und T-Nuten für Nutensteine M16, Standardsteuerung EU-ST-I-250 DT, AN/AUS, rechts/links, stufenlose Geschwindigkeitseinstellung über Potentiometer, Not-Aus, 2-Takt/4-Takt Kippverstellung motorisch über Getriebebremsmotor von 0-120°, komplett mit Fußschalter mit 2 m Kabel, Tragkraft: 1.000 kg

Art.-Nr. Bezeichnung	VE	ME	EUR/ME
13200004 Dreh-/Kipptisch EU-DKT 1000 HW 125 mit Kippverstellung motorisch 0-120°	1	1 Stück	10200,00

■ Drehantrieb 0,08-1,0 U/min (Drehstrom) mit elektromagnetischer Bremseinrichtung, Drehteller 800 mm, Hohlwelle 300 mm, Tellerstärke t 35 mm, mit Zentrierrillen und T-Nuten für Nutensteine M16, Standardsteuerung EU-ST-I-250 DT, AN/AUS, rechts/links, stufenlose Geschwindigkeitseinstellung über Potentiometer, Not-Aus, 2-Takt/4-Takt Kippverstellung motorisch über Getriebebremsmotor von 0-120°, komplett mit Fußschalter mit 2 m Kabel, Tragkraft: 1.000 kg

Art.-Nr. Bezeichnung	VE	ME	EUR/ME
13200005 Dreh-/Kipptisch EU-DKT 1000 HW 300 mit Kippverstellung motorisch 0-120°	1	1 Stück	12800,00

■ Drehantrieb 0,08-1,0 U/min (Drehstrom) mit elektromagnetischer Bremseinrichtung, Drehteller 800 mm, Tellerstärke t 35 mm, mit Zentrierrillen und T-Nuten für Nutensteine M16, Standardsteuerung EU-ST-I-550 DT, AN/AUS, rechts/links, stufenlose Geschwindigkeitseinstellung über Potentiometer, Not-Aus, 2-Takt/4-Takt Kippverstellung motorisch über Getriebebremsmotor von 0-120°, komplett mit Fußschalter mit 2 m Kabel, Tragkraft: 2.000 kg

Art.-Nr. Bezeichnung	VE	ME	EUR/ME
13200006 Dreh-/Kipptisch EU-DKT 2000 mit Kippverstellung motorisch 0-120°	1	1 Stück	18650,00

■ Drehantrieb 0,08-1,0 U/min (Drehstrom), Drehteller 1.000 mm, Tellerstärke t 35 mm, mit Zentrierrillen und T-Nuten für Nutensteine M16, Standardsteuerung EU-ST-I-550-3 DT, AN/AUS, rechts/links, stufenlose Geschwindigkeitseinstellung über Potentiometer, Not-Aus, 2-Takt/4-Takt Kippverstellung hydraulisch von 0-120°, komplett mit Fußschalter mit 2 m Kabel, Tragkraft: 3.000 kg

Art.-Nr. Bezeichnung	VE	ME	EUR/ME
13200014 Dreh-/Kipptisch EU-DKT 3000 mit Kippverstellung hydraulisch 0-120°	1	1 Stück	22500,00



13200007



13200000



13200003



13200006





13200013



13200015



13200016



13200044



13200045



13200046

Schweiß-, Dreh- und Kipptische EU-DKT

■ Drehantrieb 0,08-1,0 U/min (Drehstrom), Drehteller 1.000 mm, Tellerstärke t 35 mm, mit Zentrierrillen und T-Nuten für Nutensteine M16, Standardsteuerung EU-ST-I-550-3 DT, AN/AUS, rechts/links, stufenlose Geschwindigkeitseinstellung über Potentiometer, Not-Aus, 2-Takt/4-Takt Kippverstellung hydraulisch von 0-120°, komplett mit Fußschalter mit 2 m Kabel, Tragkraft: 5.000 kg

Art.-Nr. Bezeichnung	VE	ME	EUR/ME
3200013 Dreh-/Kipptisch EU-DKT 5000 mit Kippverstellung hydraulisch 0-120°	1	1 Stück	28100,00

■ Drehantrieb 0,08-1,0 U/min (Drehstrom), Drehteller 1.000 mm, Tellerstärke t 35 mm, mit Zentrierrillen und T-Nuten für Nutensteine M16, Standardsteuerung EU-ST-I-2200-3 DT, AN/AUS, rechts/links, stufenlose Geschwindigkeitseinstellung über Potentiometer, Not-Aus, 2-Takt/4-Takt Kippverstellung hydraulisch von 0-120°, komplett mit Fußschalter mit 2 m Kabel, Tragkraft: 10.000 kg

Art.-Nr. Bezeichnung	VE	ME	EUR/ME
3200015 Dreh-/Kipptisch EU-DKT 10000 mit Kippverstellung hydraulisch 0-120°	1	1 Stück	37000,00

■ Drehantrieb 0,08-1,0 U/min (Drehstrom), Drehteller 1.000 mm, Tellerstärke t 35 mm, mit Zentrierrillen und T-Nuten für Nutensteine M16, Standardsteuerung EU-ST-I-550-3 DT, AN/AUS, rechts/links, stufenlose Geschwindigkeitseinstellung über Potentiometer, Not-Aus, 2-Takt/4-Takt Kippverstellung hydraulisch von 0-120°, komplett mit Fußschalter mit 2 m Kabel, Tragkraft: 15.000 kg

Art.-Nr. Bezeichnung	VE	ME	EUR/ME
3200016 Dreh-/Kipptisch EU-DKT 15000 mit Kippverstellung hydraulisch 0-120°	1	1 Stück	48750,00

■ Funktionalität: 360°-Erkennung über Initiator, Vorschweißzeit, Überlappen über Zeit, zurückdrehen auf Nullposition, potentialfreier Kontakt zum Start einer Schweißmaschine, rechts/links, 2-Takt/4-Takt An/Aus, stufenlose Geschwindigkeitseinstellung über Potentiometer, Not-Aus, mit Schweißen/ohne Schweißen, Automatikbetrieb An/Aus, Fußschalter mit 3 m Kabel, 3 m Netzleitung, Ansteuerung Schweißmaschine im Automatikbetrieb nur im 2-Takt.

Art.-Nr. Bezeichnung	VE	ME	EUR/ME
3200085 Mehrpreis Rundnahtsteuerung FU einfach	1	1 Stück	1180,00

■ Funktionalität: Abspeichern Schweißprogramm 50 St. Speicherkanäle, über Rohrdurchmesser und Schweißgeschwindigkeit errechnet das System automatisch die Drehzahl, Abspeichern der Schweißparameter in der SPS (z. B. DV, Spannungskorrektur, Geschwindigkeit) oder Speicherkanal der Stromquelle wird von der SPS angewählt und in der SPS werden nur die Parameter der Drehvorrichtung eingestellt, Einstellung des Schweißweges erfolgt in Grad, es sind auch Stepschweißungen möglich, hierbei werden Schweißweg und Pausenweg einstellt, die Überlappung wird auch in Grad eingestellt.

Art.-Nr. Bezeichnung	VE	ME	EUR/ME
3200088 Mehrpreis für SPS-Rundnaht-Steuerung EU-SPS-R1e	1	1 Stück	2500,00

Höhenverstellbare Schweiß-, Dreh- und Kipptische EU-DKTHV

■ Drehantrieb 0,15-2,0 U/min (Drehstrom), Drehteller 400 mm, Tellerstärke t 20 mm, mit Zentrierrillen und Durchgangsbohrungen, Standardsteuerung EU-ST-I-250 DT, AN/AUS, rechts/links, stufenlose Geschwindigkeitseinstellung über Potentiometer, Not-Aus, 2-Takt/4-Takt Kippverstellung von Hand von 0-120°, Höhenverstellung von Hand, komplett mit Fußschalter mit 2 m Kabel, Hohlwelle: 125 mm, Tragkraft: 150 kg

Art.-Nr. Bezeichnung	VE	ME	EUR/ME
3200044 Dreh-/Kipptisch EU-DKTHV 150 HW 125. höhenverstellbar von Hand über Spindel	1	1 Stück	5000,00

■ Drehantrieb 0,08-1,0 U/min (Drehstrom), Drehteller 500 mm, Tellerstärke t 20 mm, mit Zentrierrillen und Durchgangsbohrungen, Standardsteuerung EU-ST-I-250 DT, AN/AUS, rechts/links, stufenlose Geschwindigkeitseinstellung über Potentiometer, Not-Aus, 2-Takt/4-Takt Kippverstellung motorisch von 0-120°, Höhenverstellung motorisch, komplett mit Fußschalter mit 2 m Kabel, Tragkraft: 500 kg

Art.-Nr. Bezeichnung	VE	ME	EUR/ME
3200045 Dreh-/Kipptisch EU-DKTHV 500 mot. höhenverstellbar motorisch über Spindel	1	1 Stück	14500,00

■ Drehantrieb 0,08-1,0 U/min (Drehstrom), Drehteller 500 mm, Tellerstärke t 20 mm, mit Zentrierrillen und Durchgangsbohrungen, Standardsteuerung EU-ST-I-250 DT, AN/AUS, rechts/links, stufenlose Geschwindigkeitseinstellung über Potentiometer, Not-Aus, 2-Takt/4-Takt Kippverstellung motorisch von 0-120°, Höhenverstellung hydraulisch, komplett mit Fußschalter mit 2 m Kabel, Tragkraft: 500 kg

Art.-Nr. Bezeichnung	VE	ME	EUR/ME
3200046 Dreh-/Kipptisch EU-DKTHV 500 hydraulisch höhenverstellbar	1	1 Stück	18500,00



Höhenverstellbare Schweiß-, Dreh- und Kipptische EU-DKTHV

■ Drehantrieb 0,08-1,0 U/min (Drehstrom), Drehteller 1.000 mm, Tellerstärke t 35 mm, mit Zentrierrillen und Durchgangsbohrungen, Standardsteuerung EU-ST-I-250 DT, AN/AUS, rechts/links, stufenlose Geschwindigkeitseinstellung über Potentiometer, Not-Aus, 2-Takt/4-Takt Kippverstellung hydraulisch von 0-120°, Höhenverstellung hydraulisch, komplett mit Fußschalter mit 2 m Kabel, Tragkraft: 2.000 kg

Art.-Nr. Bezeichnung	VE	ME	EUR/ME
13200047 Dreh-/Kipptisch EU-DKTHV 2000 hydraulisch höhenverstellbar	1	1 Stück	26000,00

■ Drehantrieb 0,08-1,0 U/min (Drehstrom), Drehteller 1.000 mm, Tellerstärke t 35 mm, mit Zentrierrillen und Durchgangsbohrungen, Standardsteuerung EU-ST-I-250 DT, AN/AUS, rechts/links, stufenlose Geschwindigkeitseinstellung über Potentiometer, Not-Aus, 2-Takt/4-Takt Kippverstellung hydraulisch von 0-120°, Höhenverstellung hydraulisch, komplett mit Fußschalter mit 2 m Kabel, Tragkraft: 3.000 kg

Art.-Nr. Bezeichnung	VE	ME	EUR/ME
13200048 Dreh-/Kipptisch EU-DKTHV 3000 hydraulisch höhenverstellbar	1	1 Stück	36000,00

■ Drehantrieb 0,08-1,0 U/min (Drehstrom), Drehteller 1.200 mm, Tellerstärke t 35 mm, mit Zentrierrillen und Durchgangsbohrungen, Standardsteuerung EU-ST-I-250 DT, AN/AUS, rechts/links, stufenlose Geschwindigkeitseinstellung über Potentiometer, Not-Aus, 2-Takt/4-Takt Kippverstellung hydraulisch von 0-120°, Höhenverstellung hydraulisch, komplett mit Fußschalter mit 2 m Kabel, Tragkraft: 5.000 kg

Art.-Nr. Bezeichnung	VE	ME	EUR/ME
13200049 Dreh-/Kipptisch EU-DKTHV 5000 hydraulisch höhenverstellbar	1	1 Stück	43500,00

■ Drehantrieb 0,08-1,0 U/min (Drehstrom), Drehteller 1.300 x 1.300 mm, Tellerstärke t 35 mm, mit Zentrierrillen und Durchgangsbohrungen, Standardsteuerung EU-ST-I-250 DT, AN/AUS, rechts/links, stufenlose Geschwindigkeitseinstellung über Potentiometer, Not-Aus, 2-Takt/4-Takt Kippverstellung hydraulisch von 0-120°, Höhenverstellung hydraulisch, komplett mit Fußschalter mit 2 m Kabel, Tragkraft: 10.000 kg

Art.-Nr. Bezeichnung	VE	ME	EUR/ME
13200050 Dreh-/Kipptisch EU-DKTHV 10000 hydraulisch höhenverstellbar	1	1 Stück	56000,00

■ Drehantrieb 0,08-1,0 U/min (Drehstrom), Drehteller 1.500 x 1.500 mm, Tellerstärke t 35 mm, mit Zentrierrillen und Durchgangsbohrungen, Standardsteuerung EU-ST-I-250 DT, AN/AUS, rechts/links, stufenlose Geschwindigkeitseinstellung über Potentiometer, Not-Aus, 2-Takt/4-Takt Kippverstellung hydraulisch von 0-120°, Höhenverstellung hydraulisch, komplett mit Fußschalter mit 2 m Kabel, Tragkraft: 15.000 kg

Art.-Nr. Bezeichnung	VE	ME	EUR/ME
13200051 Dreh-/Kipptisch EU-DKTHV 15000 hydraulisch höhenverstellbar	1	1 Stück	63500,00

■ Drehantrieb 0,02-1,0 U/min (Drehstrom), Drehteller 1.700 x 1.700 mm, Tellerstärke t 35 mm, mit Zentrierrillen und Durchgangsbohrungen, Standardsteuerung EU-ST-I-250 DT, AN/AUS, rechts/links, stufenlose Geschwindigkeitseinstellung über Potentiometer, Not-Aus, 2-Takt/4-Takt Kippverstellung hydraulisch von 0-120°, Höhenverstellung hydraulisch, komplett mit Fußschalter mit 2 m Kabel, Tragkraft: 20.000 kg

Art.-Nr. Bezeichnung	VE	ME	EUR/ME
13200052 Dreh-/Kipptisch EU-DKTHV 20000 hydraulisch höhenverstellbar	1	1 Stück	69500,00

■ Drehantrieb 0,02-1,0 U/min (Drehstrom), Drehteller 1.800 x 1.800 mm, Tellerstärke t 50 mm, mit Zentrierrillen und Durchgangsbohrungen, Standardsteuerung EU-ST-I-250 DT, AN/AUS, rechts/links, stufenlose Geschwindigkeitseinstellung über Potentiometer, Not-Aus, 2-Takt/4-Takt Kippverstellung hydraulisch von 0-120°, Höhenverstellung hydraulisch, komplett mit Fußschalter mit 2 m Kabel, Tragkraft: 25.000 kg

Art.-Nr. Bezeichnung	VE	ME	EUR/ME
13200053 Dreh-/Kipptisch EU-DKTHV 25000 hydraulisch höhenverstellbar	1	1 Stück	78000,00

■ Drehantrieb 0,02-1,0 U/min (Drehstrom), Drehteller 2.000 x 2.000 mm, Tellerstärke t 50 mm, mit Zentrierrillen und Durchgangsbohrungen, Standardsteuerung EU-ST-I-250 DT, AN/AUS, rechts/links, stufenlose Geschwindigkeitseinstellung über Potentiometer, Not-Aus, 2-Takt/4-Takt Kippverstellung hydraulisch von 0-120°, Höhenverstellung hydraulisch, komplett mit Fußschalter mit 2 m Kabel, Tragkraft: 50.000 kg

Art.-Nr. Bezeichnung	VE	ME	EUR/ME
13200055 Dreh-/Kipptisch EU-DKTHV 50000 hydraulisch höhenverstellbar	1	1 Stück	125000,00



13200047



13200049



13200050

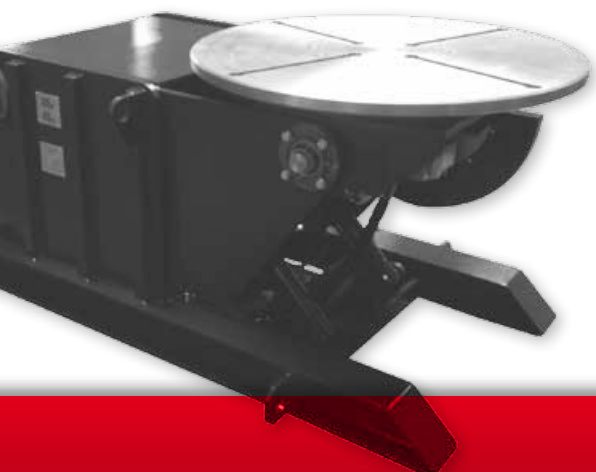



13200021



13200024



13200027



13200056

Horizontale Schweißtische EU-DTH

■ Drehantrieb 0,08-1,0 U/min (Drehstrom), Drehteller 400 mm, Tellerstärke t 20 mm, mit Zentrierrillen und Durchgangsbohrungen M10, Standardsteuerung EU-ST-I-GS, AN/AUS, rechts/links, stufenlose Geschwindigkeitseinstellung über Potentiometer, Not-Aus, 2-Takt/4-Takt, komplett mit Fußschalter mit 2 m Kabel, Tragkraft: 500 kg

Art.-Nr. Bezeichnung	VE	ME	EUR/ME
3200021 Horizontal-Drehtisch EU-DTH 700 Eco	1	1 Stück	4000,00

■ Drehantrieb 0,08-1,0 U/min (Drehstrom), Drehteller 1.000 mm, Tellerstärke t 35 mm, mit Zentrierrillen und T-Nuten für Nutensteine M16, Standardsteuerung EU-ST-I-250 DT-1, AN/AUS, rechts/links, stufenlose Geschwindigkeitseinstellung über Potentiometer, Not-Aus, 2-Takt/4-Takt, komplett mit Fußschalter mit 2 m Kabel, Tragkraft max.: 1.200 kg

Art.-Nr. Bezeichnung	VE	ME	EUR/ME
3200022 Horizontal-Drehtisch EU-DTH 1200	1	1 Stück	5980,00

■ Drehantrieb 0,08-1,0 U/min (Drehstrom), Drehteller 1.000 mm, Tellerstärke t 35 mm, mit Zentrierrillen und T-Nuten für Nutensteine M16, Standardsteuerung EU-ST-I-250 DT-1, AN/AUS, rechts/links, stufenlose Geschwindigkeitseinstellung über Potentiometer, Not-Aus, 2-Takt/4-Takt, komplett mit Fußschalter mit 2 m Kabel, Tragkraft max.: 4.000 kg

Art.-Nr. Bezeichnung	VE	ME	EUR/ME
3200024 Horizontal-Drehtisch EU-DTH 3000	1	1 Stück	8300,00

■ Drehantrieb 0,08-1,0 U/min (Drehstrom), Drehteller 1.000 mm, Tellerstärke t 35 mm, mit Zentrierrillen und T-Nuten für Nutensteine M16, Standardsteuerung EU-ST-I-250 DT-1, AN/AUS, rechts/links, stufenlose Geschwindigkeitseinstellung über Potentiometer, Not-Aus, 2-Takt/4-Takt, komplett mit Fußschalter mit 2 m Kabel, Tragkraft max.: 7.500 kg

Art.-Nr. Bezeichnung	VE	ME	EUR/ME
3200025 Horizontal-Drehtisch EU-DTH 5000	1	1 Stück	9500,00

■ Drehantrieb 0,08-1,0 U/min (Drehstrom), Drehteller 1.000 mm, Tellerstärke t 35 mm, mit Zentrierrillen und T-Nuten für Nutensteine M16, Standardsteuerung EU-ST-I-250 DT-1, AN/AUS, rechts/links, stufenlose Geschwindigkeitseinstellung über Potentiometer, Not-Aus, 2-Takt/4-Takt, komplett mit Fußschalter mit 2 m Kabel, Tragkraft max.: 10.000 kg

Art.-Nr. Bezeichnung	VE	ME	EUR/ME
3200026 Horizontal-Drehtisch EU-DTH 7500	1	1 Stück	10200,00

■ Drehantrieb 0,08-1,0 U/min (Drehstrom), Drehteller 1.000 mm, Tellerstärke t 35 mm, mit Zentrierrillen und T-Nuten für Nutensteine M16, Standardsteuerung EU-ST-I-250 DT-1, AN/AUS, rechts/links, stufenlose Geschwindigkeitseinstellung über Potentiometer, Not-Aus, 2-Takt/4-Takt, komplett mit Fußschalter mit 2 m Kabel, Tragkraft max.: 12.500 kg

Art.-Nr. Bezeichnung	VE	ME	EUR/ME
3200027 Horizontal-Drehtisch EU-DTH 10000	1	1 Stück	11500,00

■ Drehantrieb 0,08-1,0 U/min (Drehstrom), Drehteller 1.000 mm, Tellerstärke t 35 mm, mit Zentrierrillen und T-Nuten für Nutensteine M16, Standardsteuerung EU-ST-I-250 DT-1, AN/AUS, rechts/links, stufenlose Geschwindigkeitseinstellung über Potentiometer, Not-Aus, 2-Takt/4-Takt, komplett mit Fußschalter mit 2 m Kabel, Tragkraft max.: 30.000 kg

Art.-Nr. Bezeichnung	VE	ME	EUR/ME
3200136 Horizontal-Drehtisch EU-DTH 30000	1	1 Stück	23000,00

Vertikale Schweißtische EU-DTV

■ Drehantrieb 0,08-1,0 U/min (Drehstrom), Drehteller 400 mm, Tellerstärke t 20 mm, mit Zentrierrillen und Durchgangsbohrungen, Standardsteuerung EU-ST-I-250 DT, AN/AUS, rechts/links, stufenlose Geschwindigkeitseinstellung über Potentiometer, Not-Aus, 2-Takt/4-Takt, komplett mit Fußschalter mit 2 m Kabel, Tragkraft: 250 kg

Art.-Nr. Bezeichnung	VE	ME	EUR/ME
3200056 Vertikal-Drehtisch EU-DTV-250	1	1 Stück	3450,00



Vertikale Schweißtische EU-DTV

■ Drehantrieb 0,08-1,0 U/min (Drehstrom), Drehteller 400 mm, Tellerstärke t 20 mm, mit Zentrierrillen und Durchgangsbohrungen, Standardsteuerung EU-ST-I-250 DT, AN/AUS, rechts/links, stufenlose Geschwindigkeitseinstellung über Potentiometer, Not-Aus, 2-Takt/4-Takt, komplett mit Fußschalter mit 2 m Kabel, Tragkraft: 500 kg

Art.-Nr. Bezeichnung	VE	ME	EUR/ME
13200057 Vertikal-Drehtisch EU-DTV-500	1	1 Stück	5500,00

■ Drehantrieb 0,08-1,0 U/min (Drehstrom), Drehteller 500 mm, Tellerstärke t 20 mm, mit Zentrierrillen und Durchgangsbohrungen, Standardsteuerung EU-ST-I-250 DT, AN/AUS, rechts/links, stufenlose Geschwindigkeitseinstellung über Potentiometer, Not-Aus, 2-Takt/4-Takt, komplett mit Fußschalter mit 2 m Kabel, Tragkraft: 1.000 kg

Art.-Nr. Bezeichnung	VE	ME	EUR/ME
13200058 Vertikal-Drehtisch EU-DTV-1000	1	1 Stück	9000,00

■ Drehantrieb 0,08-1,0 U/min (Drehstrom), Drehteller 1.000 mm, Tellerstärke t 35 mm, mit Zentrierrillen und T-Nuten für Nutensteine M16, Standardsteuerung EU-ST-I-250 DT, AN/AUS, rechts/links, stufenlose Geschwindigkeitseinstellung über Potentiometer, Not-Aus, 2-Takt/4-Takt, komplett mit Fußschalter mit 2 m Kabel, Tragkraft: 2.000 kg

Art.-Nr. Bezeichnung	VE	ME	EUR/ME
13200059 Vertikal-Drehtisch EU-DTV-2000	1	1 Stück	12000,00

■ Drehantrieb 0,08-1,0 U/min (Drehstrom), Drehteller 1.000 mm, Tellerstärke t 35 mm, mit Zentrierrillen und T-Nuten für Nutensteine M16, Standardsteuerung EU-ST-I-250 DT, AN/AUS, rechts/links, stufenlose Geschwindigkeitseinstellung über Potentiometer, Not-Aus, 2-Takt/4-Takt, komplett mit Fußschalter mit 2 m Kabel, Tragkraft: 3.000 kg

Art.-Nr. Bezeichnung	VE	ME	EUR/ME
13200060 Vertikal-Drehtisch EU-DTV-3000	1	1 Stück	15000,00

■ Drehantrieb 0,08-1,0 U/min (Drehstrom), Drehteller 1.000 mm, Tellerstärke t 35 mm, mit Zentrierrillen und T-Nuten für Nutensteine M16, Standardsteuerung EU-ST-I-250 DT, AN/AUS, rechts/links, stufenlose Geschwindigkeitseinstellung über Potentiometer, Not-Aus, 2-Takt/4-Takt, komplett mit Fußschalter mit 2 m Kabel, Tragkraft: 5.000 kg

Art.-Nr. Bezeichnung	VE	ME	EUR/ME
13200061 Vertikal-Drehtisch EU-DTV-5000	1	1 Stück	18500,00

■ Drehantrieb 0,08-1,0 U/min (Drehstrom), Drehteller 1.000 mm, Tellerstärke t 35 mm, mit Zentrierrillen und T-Nuten für Nutensteine M16, Standardsteuerung EU-ST-I-250 DT, AN/AUS, rechts/links, stufenlose Geschwindigkeitseinstellung über Potentiometer, Not-Aus, 2-Takt/4-Takt, komplett mit Fußschalter mit 2 m Kabel, Tragkraft: 7.500 kg

Art.-Nr. Bezeichnung	VE	ME	EUR/ME
13200062 Vertikal-Drehtisch EU-DTV-7500	1	1 Stück	25000,00

■ Drehantrieb 0,08-1,0 U/min (Drehstrom), Drehteller 1.200 mm, Tellerstärke t 35 mm, mit Zentrierrillen und T-Nuten für Nutensteine M16, Standardsteuerung EU-ST-I-250 DT, AN/AUS, rechts/links, stufenlose Geschwindigkeitseinstellung über Potentiometer, Not-Aus, 2-Takt/4-Takt, komplett mit Fußschalter mit 2 m Kabel, Tragkraft: 10.000 kg

Art.-Nr. Bezeichnung	VE	ME	EUR/ME
13200063 Vertikal-Drehtisch EU-DTV-10000	1	1 Stück	28500,00

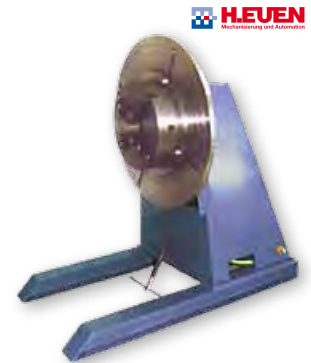

13200057



13200060

Rollenbockdrehvorrichtungen EU-RB

■ **Bestehend aus:** 1 St. Antriebsbock EU-RBA 375 einseitig angetrieben, Tragkraft allein 375 kg, 1 St. Unterstützungsbock EU-RBU 375 ohne Antrieb, Tragkraft allein 375 kg, 1 St. Steuerung EU-ST-I-TD, rechts/links, stufenlose Geschwindigkeitseinstellung 100-2.000 mm/min, Tipp/Dauer, Not-Aus, komplett mit Fußschalter mit 2 m Kabel und 5 m Netzleitung, Gesamttragkraft: 750 kg, für Behälter von 100-2.500 mm Durchmesser.

Art.-Nr. Bezeichnung	VE	ME	EUR/ME
13200028 Rollenbockdrehvorrichtung EU-RB 750 MS mittige Verstellung über Steckbolzen	1	1 Stück	2950,00

■ **Bestehend aus:** 1 St. Antriebsbock EU-RBAK 375 einseitig angetrieben, Tragkraft allein 375 kg, 1 St. Unterstützungsbock EU-RBUK 375 ohne Antrieb, Tragkraft allein 375 kg, 1 St. Steuerung EU-ST-I-TD, rechts/links, stufenlose Geschwindigkeitseinstellung 100-2.000 mm/min, Tipp/Dauer, Not-Aus, komplett mit Fußschalter mit 2 m Kabel und 5 m Netzleitung, Gesamttragkraft: 750 kg, für Behälter von 100-1.500 mm Durchmesser.

Art.-Nr. Bezeichnung	VE	ME	EUR/ME
13200029 Rollenbockdrehvorrichtung EU-RB 750 kurz mittige Verstellung über Steckbolzen	1	1 Stück	2750,00

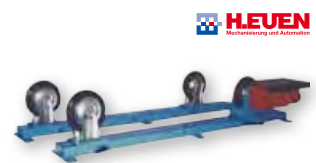

13200028



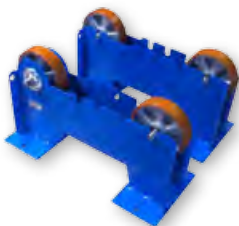

13200030



13200032



13200034



13200037

Rollenbockdrehvorrichtungen EU-RB

■ **Bestehend aus:** 1 St. Antriebsbock EU-RBA 600 Eco einseitig angetrieben, Tragkraft allein 600 kg, 1 St. Unterstütsbock EU-RBU 600 ohne Antrieb, Tragkraft allein 600 kg, 1 St. Steuerung EU-ST-I-GS, rechts/links, stufenlose Geschwindigkeitseinstellung 100-2.000 mm/min, Tipp/Dauer, Not-Aus, komplett mit Fußschalter mit 2 m Kabel und 5 m Netzleitung, Gesamttragkraft: 1.200 kg, für Behälter von 100-1.500 mm Durchmesser.

Art.-Nr.	Bezeichnung	VE	ME	EUR/ME
3200030	Rollenbockdrehvorrichtung EU-RB 1200 Eco mittige Verstellung über Verstellung der Räder	1	1 Stück	2250,00

■ **Bestehend aus:** 1 St. Antriebsbock EU-RBA 750 einseitig angetrieben, Tragkraft allein 750 kg, 1 St. Unterstütsbock EU-RBU 750 ohne Antrieb, Tragkraft allein 750 kg, 1 St. Steuerung EU-ST-I-T/D, rechts/links, stufenlose Geschwindigkeitseinstellung 100-2.000 mm/min, Tipp/Dauer, Not-Aus, komplett mit Fußschalter mit 3 m Kabel und 5 m Netzleitung, Gesamttragkraft: 1.500 kg, für Behälter von 100-3.000 mm Durchmesser.

Art.-Nr.	Bezeichnung	VE	ME	EUR/ME
3200031	Rollenbockdrehvorrichtung EU-RB 1500 MS mittige Verstellung über Steckbolzen	1	1 Stück	4250,00

■ **Bestehend aus:** 1 St. Antriebsbock EU-RBA 1500 einseitig angetrieben, Tragkraft allein 1.500 kg, 1 St. Unterstütsbock EU-RBU 1500 ohne Antrieb, Tragkraft allein 1.500 kg, 1 St. Steuerung EU-ST-I-T/D, rechts/links, stufenlose Geschwindigkeitseinstellung 100-2.000 mm/min, Tipp/Dauer, Not-Aus, komplett mit Fußschalter mit 3 m Kabel und 5 m Netzleitung, Gesamttragkraft: 3.000 kg, hochwertigste Ausführung mit gefrästen Führungsflächen an den Laufschiene und den Rollenkonsolen, für Behälter von 150-3.000 mm Durchmesser.

Art.-Nr.	Bezeichnung	VE	ME	EUR/ME
3200032	Rollenbockdrehvorrichtung EU-RB 3000 MS mittige Verstellung über Steckbolzen	1	1 Stück	7990,00

■ **Bestehend aus:** 1 St. Antriebsbock EU-RBAM 1500 einseitig angetrieben, Tragkraft allein 1.500 kg, 1 St. Unterstütsbock EU-RBUM 1500 ohne Antrieb, Tragkraft allein 1.500 kg, 1 St. Steuerung EU-ST-I-T/D, rechts/links, stufenlose Geschwindigkeitseinstellung 100-2.000 mm/min, Tipp/Dauer, Not-Aus, komplett mit Fußschalter mit 3 m Kabel und 5 m Netzleitung, Gesamttragkraft: 3.000 kg, hochwertigste Ausführung mit gefrästen Führungsflächen an den Laufschiene und den Rollenkonsolen, für Behälter von 150-3.000 mm Durchmesser.

Art.-Nr.	Bezeichnung	VE	ME	EUR/ME
3200033	Rollenbockdrehvorrichtung EU-RB 3000 MM mittige Verstellung über motorische Spindel	1	1 Stück	12900,00

■ **Bestehend aus:** 1 St. Antriebsbock EU-RBA 1500 Eco einseitig angetrieben, Tragkraft allein 1.500 kg, 1 St. Unterstütsbock EU-RBU 1500 ohne Antrieb, Tragkraft allein 1.500 kg, 1 St. Steuerung EU-ST-I-T/D, rechts/links, stufenlose Geschwindigkeitseinstellung 100-1.600 mm/min, Tipp/Dauer, Not-Aus, komplett mit Fußschalter mit 3 m Kabel und 5 m Netzleitung, Gesamttragkraft: 3.500 kg, für Behälter von 150-3.000 mm Durchmesser.

Art.-Nr.	Bezeichnung	VE	ME	EUR/ME
3200034	Rollenbockdrehvorrichtung EU-RB 3000 Eco mittige Verstellung über Steckbolzen	1	1 Stück	5750,00

■ **Bestehend aus:** 1 St. Antriebsbock EU-RBA 3000 beidseitig angetrieben, Tragkraft allein 3.000 kg, 1 St. Unterstütsbock EU-RBU 3000 ohne Antrieb, Tragkraft allein 3.000 kg, 1 St. Steuerung EU-ST-I-T/D, rechts/links, stufenlose Geschwindigkeitseinstellung 100-2.000 mm/min, Tipp/Dauer, Not-Aus, komplett mit Fußschalter mit 3 m Kabel und 5 m Netzleitung, Gesamttragkraft: 6.000 kg, hochwertigste Ausführung mit gefrästen Führungsflächen an den Laufschiene und den Rollenkonsolen, für Behälter von 150-3.000 mm Durchmesser.

Art.-Nr.	Bezeichnung	VE	ME	EUR/ME
3200035	Rollenbockdrehvorrichtung EU-RB 6000 MS mittige Verstellung über Steckbolzen	1	1 Stück	11500,00

■ **Bestehend aus:** 1 St. Antriebsbock EU-RBA 3000 Eco einseitig angetrieben, Tragkraft allein 3.000 kg, 1 St. Unterstütsbock EU-RBU 3000 Eco ohne Antrieb, Tragkraft allein 3.000 kg, 1 St. Steuerung EU-ST-I-T/D, rechts/links, stufenlose Geschwindigkeitseinstellung 100-1.600 mm/min, Tipp/Dauer, Not-Aus, komplett mit Fußschalter mit 3 m Kabel und 5 m Netzleitung, Gesamttragkraft: 6.000 kg, für Behälter von 150-3.000 mm Durchmesser.

Art.-Nr.	Bezeichnung	VE	ME	EUR/ME
3200036	Rollenbockdrehvorrichtung EU-RB 6000 Eco mittige Verstellung über Steckbolzen	1	1 Stück	8000,00

■ **Bestehend aus:** 1 St. Antriebsbock EU-RBA 5000 beidseitig angetrieben, Tragkraft allein 5.000 kg, 1 St. Unterstütsbock EU-RBU 5000 ohne Antrieb, Tragkraft allein 5.000 kg, 1 St. Steuerung EU-ST-I-T/D, rechts/links, stufenlose Geschwindigkeitseinstellung 100-2.000 mm/min, Tipp/Dauer, Not-Aus, komplett mit Fußschalter mit 3 m Kabel und 5 m Netzleitung, Gesamttragkraft: 10.000 kg, hochwertigste Ausführung mit gefrästen Führungsflächen an den Laufschiene und den Rollenkonsolen, für Behälter von 150-4.000 mm Durchmesser.

Art.-Nr.	Bezeichnung	VE	ME	EUR/ME
3200037	Rollenbockdrehvorrichtung EU-RB 10.000 MS mittige Verstellung über Steckbolzen	1	1 Stück	14800,00

Rollenbockdrehvorrichtungen EU-RB



■ **Bestehend aus:** 1 St. Antriebsbock EU-RBA 5000 Eco beidseitig angetrieben, Tragkraft allein 5.000 kg, 1 St. Unterstützungsbock EU-RBU 5000 Eco ohne Antrieb, Tragkraft allein 5.000 kg, 1 St. Steuerung EU-ST-I-T/D, rechts/links, stufenlose Geschwindigkeitseinstellung 100-2.000 mm/min, Tipp/Dauer, Not-Aus, komplett mit Fußschalter mit 3 m Kabel und 5 m Netzleitung, Gesamttragkraft: 10.000 kg, für Behälter von 150-4.000 mm Durchmesser.



13200038

Art.-Nr.	Bezeichnung	VE	ME	EUR/ME
13200038	Rollenbockdrehvorrichtung EU-RB 10.000 Eco mittige Verstellung über Steckbolzen	1	1 Stück	10500,00

■ **Bestehend aus:** 1 St. Antriebsbock EU-RBA 5000 beidseitig angetrieben, Tragkraft allein 5.000 kg, 1 St. Unterstützungsbock EU-RBU 5000 ohne Antrieb, Tragkraft allein 5.000 kg, 1 St. Steuerung EU-ST-I-T/D, rechts/links, stufenlose Geschwindigkeitseinstellung 100-2.000 mm/min, Tipp/Dauer, Not-Aus, komplett mit Fußschalter mit 3 m Kabel und 5 m Netzleitung, Gesamttragkraft: 10.000 kg, hochwertigste Ausführung mit gefrästen Führungsflächen an den Laufschiene und den Rollenkonsolen, für Behälter von 150-4.000 mm Durchmesser.

Art.-Nr.	Bezeichnung	VE	ME	EUR/ME
13200039	Rollenbockdrehvorrichtung EU-RB 10.000 mot. mittige Verstellung über motorische Spindel	1	1 Stück	17500,00

■ **Bestehend aus:** 1 St. Antriebsbock EU-RBA 5000s beidseitig angetrieben, Tragkraft allein 5.000 kg, 1 St. Unterstützungsbock EU-RBU 5000s ohne Antrieb, Tragkraft allein 5.000 kg, 1 St. Steuerung EU-ST-I-T/D, rechts/links, stufenlose Geschwindigkeitseinstellung 100-2.000 mm/min, Tipp/Dauer, Not-Aus, komplett mit Fußschalter mit 3 m Kabel und 5 m Netzleitung, Gesamttragkraft: 10.000 kg, hochwertigste Ausführung mit gefrästen Führungsflächen an den Laufschiene und den Rollenkonsolen, für Behälter von 150-4.000 mm Durchmesser, selbsteinstellend über Rollenwippe.



13200040

Art.-Nr.	Bezeichnung	VE	ME	EUR/ME
13200040	Rollenbockdrehvorrichtung EU-RB 10.000 selbsteinstellend, mittige Verstellung über Steckbolzen	1	1 Stück	17200,00

■ **Bestehend aus:** 1 St. Antriebsbock EU-RBA 10000 beidseitig angetrieben, Tragkraft allein 10.000 kg, 1 St. Unterstützungsbock EU-RBU 10000 ohne Antrieb, Tragkraft allein 10.000 kg, 1 St. Steuerung EU-ST-I-T/D, rechts/links, stufenlose Geschwindigkeitseinstellung 100-2.000 mm/min, Tipp/Dauer, Not-Aus, komplett mit Fußschalter mit 3 m Kabel und 5 m Netzleitung, Gesamttragkraft: 20.000 kg, hochwertigste Ausführung mit gefrästen Führungsflächen an den Laufschiene und den Rollenkonsolen, für Behälter von 150-5.000 mm Durchmesser.

Art.-Nr.	Bezeichnung	VE	ME	EUR/ME
13200041	Rollenbockdrehvorrichtung EU-RB 20.000 MS mittige Verstellung über Steckbolzen	1	1 Stück	17800,00
13200042	Rollenbockdrehvorrichtung EU-RB 20.000 mot. mittige Verstellung über motorische Spindel	1	1 Stück	23000,00

■ **Bestehend aus:** 1 St. Antriebsbock EU-RBA 15000 beidseitig angetrieben, Tragkraft allein 15.000 kg, 1 St. Unterstützungsbock EU-RBU 15000 ohne Antrieb, Tragkraft allein 15.000 kg, 1 St. Steuerung EU-ST-I-T/D, rechts/links, stufenlose Geschwindigkeitseinstellung 100-2.000 mm/min, Tipp/Dauer, Not-Aus, komplett mit Fußschalter mit 3 m Kabel und 5 m Netzleitung, Gesamttragkraft: 30.000 kg, hochwertigste Ausführung mit gefrästen Führungsflächen an den Laufschiene und den Rollenkonsolen, für Behälter von 150-5.000 mm Durchmesser.



13200042

Art.-Nr.	Bezeichnung	VE	ME	EUR/ME
13200043	Rollenbockdrehvorrichtung EU-RB 30.000 MS mittige Verstellung über Steckbolzen	1	1 Stück	26000,00

Zubehör für Drehtische und Rollenböcke

■ Fußschalter Standard mit Schutzbügel, Metall mit 2 m Kabel (für Drehtische und Rollenböcke)

Art.-Nr.	Bezeichnung	VE	ME	EUR/ME
13200095	Fußschalter Standard mit Schutzbügel, Metall mit 2 m Kabel	1	1 Stück	98,50



13200095

■ Fußschalter mit Drehzahlregelung Eco Serie inkl. Steuerungserweiterung, Mehrpreis (für Drehtische und Rollenböcke)

Art.-Nr.	Bezeichnung	VE	ME	EUR/ME
13200096	Fußschalter mit Drehzahlregelung Eco Serie inkl. Steuerungserweiterung	1	1 Stück	380,00

■ Fußschalter mit Drehzahlregelung FU Serie inkl. Steuerungserweiterung, Mehrpreis (für Drehtische und Rollenböcke)

Art.-Nr.	Bezeichnung	VE	ME	EUR/ME
13200341	Fußschalter mit Drehzahlregelung FU Serie	1	1 Stück	420,00

■ Fußschalter mit Schutzbügel 2 Pedale mit 2 m Kabel für Eco Serie pro Pedal 2 Schließer und 2 Öffner (für Drehtische und Rollenböcke)

Art.-Nr.	Bezeichnung	VE	ME	EUR/ME
13200271	Fußschalter mit Schutzbügel 2 Pedale mit 2 m Kabel	1	1 Stück	370,00



Zubehör für Drehtische und Rollenböcke

■ Fußschalter mit Schutzbügel 2 Pedale mit 2 m Kabel für FU Serie pro Pedal 2 Schließer und 2 Öffner (für Drehtische und Rollenböcke)

Art.-Nr.	Bezeichnung	VE	ME	EUR/ME
3200343	Fußschalter mit Schutzbügel 2 Pedale mit 2 m Kabel für FU Serie	1	1 Stück	370,00

■ Formiergasanschluss mit Drehverteiler und Handhebelventil für Formiergasbohrung bis 30 mm

Art.-Nr.	Bezeichnung	VE	ME	EUR/ME
3200093	Formiergasanschluss mit Drehverteiler und Handhebelventil für Formiergasbohrung bis 30 mm	1	1 Stück	305,00

■ Formiergasanschluss mit Drehverteiler und Handhebelventil für Formiergasbohrung bis 125 mm

Art.-Nr.	Bezeichnung	VE	ME	EUR/ME
3200345	Formiergasanschluss mit Drehverteiler und Handhebelventil	1	1 Stück	345,00

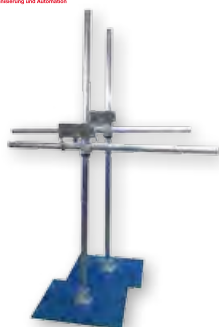

13200084



13200162



13200237

Standard Brennerstative und Automatenträger Baureihen EU-BST und EU-AT

■ **Bestehend aus:** Bodenplatte 600 x 600 mm, Fußklemmverbinder EU-FKS 50, Stativrohr EU-R50-2000 mm, Kreuzklemmstück EU-KKS 50, Auslegerrohr EU-R-50-1500 mm, Rohranschlussstück EU-RA-50, Dreikordinatensupport EU-SBTDS 050/050/050/050, Brennerklemme EU-SBTBK 38

Art.-Nr.	Bezeichnung	VE	ME	EUR/ME
3200084	Brennerstativ EU-BST 50/50-2000/1500 manuell einstellbares Rohrstativ	1	1 Stück	1250,00

■ **Bestehend aus:** Bodenplatte 1.000 x 1.000 mm mit Schwenklagerung, Hubsäule EU-HS 200/100-2000 mm mit manueller Verstellung über Schneckengetriebe, Rohrausleger EU-ASL 50-1500 mm mit manueller Verstellung über Flanschklammstück, Flanschklammstück EU-FK-50, Auslegerrohr EU-R-50-1500, Rohranschlussstück EU-RA-50, Dreikordinatensupport EU_DAH-050-050/050/050, Brennerklemme EU-BK-38

Art.-Nr.	Bezeichnung	VE	ME	EUR/ME
3200164	Brennerstativ EU-BST 200/100-50-2000/1500 manuell einstellbares Stativ mit Rohrausleger	1	1 Stück	4400,00

■ **Bestehend aus:** Hubsäule aus Stahlhohlprofil 200 x 100 mm mechanisch bearbeitet mit 2 St. Linearführungen und einer Zahnstange versehen, der Antrieb wird über ein selbsthemmendes Handgetriebe realisiert, Ausleger aus Stahlhohlprofil 200 x 100 mm mechanisch bearbeitet mit 2 St. Linearführungen und einer Zahnstange versehen, der Antrieb wird über ein selbsthemmendes Getriebe realisiert, Kreuzwagenplatte mechanisch bearbeitet und mit 8 St. Linearfahrwagen sowie mit den beiden Handgetrieben bestückt, Bodenplatte 600 x 600 mm, mechanische Endanschläge, Höhe Unterkante Ausleger min. 1.090 mm, Höhe Unterkante Ausleger max. 1.940 mm, Verfahrweg Ausleger 750 mm, Ausladung ab Kante Hubsäule 930 mm.

Art.-Nr.	Bezeichnung	VE	ME	EUR/ME
3200162	Brennerstativ EU-BST 200/100-2000/1500 manuell einstellbares Stativ	1	1 Stück	8780,00

■ **Bestehend aus:** Hubsäule aus Stahlhohlprofil 200 x 100 mm mechanisch bearbeitet mit 2 St. Linearführungen und einer Zahnstange versehen, der Antrieb wird über ein selbsthemmendes Handgetriebe realisiert, Ausleger aus Stahlhohlprofil 200 x 100 mm mechanisch bearbeitet mit 2 St. Linearführungen und einer Zahnstange versehen, der Antrieb wird über ein selbsthemmendes Getriebe realisiert, Kreuzwagenplatte mechanisch bearbeitet und mit 8 St. Linearfahrwagen sowie mit den beiden Handgetrieben bestückt, Bodenplatte 600 x 600 mm, mechanische Endanschläge, Höhe Unterkante Ausleger min. 1.090 mm, Höhe Unterkante Ausleger max. 2.440 mm, Verfahrweg Ausleger 1.250 mm, Ausladung ab Kante Hubsäule 1.430 mm.

Art.-Nr.	Bezeichnung	VE	ME	EUR/ME
3200163	Brennerstativ EU-BST 200/100-2500/2000 manuell einstellbares Stativ	1	1 Stück	11000,00

■ **Bestehend aus:** Hubsäule aus Stahlhohlprofil 200 x 100 mm mechanisch bearbeitet mit 2 St. Linearführungen und einer Zahnstange versehen, der Antrieb wird über einen Drehstromgetriebebremsmotor realisiert, Ausleger aus Stahlhohlprofil 200 x 100 mm mechanisch bearbeitet mit 2 St. Linearführungen und einer Zahnstange versehen, der Antrieb wird über einen Drehstromgetriebebremsmotor realisiert, Kreuzwagenplatte mechanisch bearbeitet und mit 8 St. Linearfahrwagen sowie mit den beiden Getriebemotoren bestückt, Bodenplatte 1.000 x 1.000 mm, mechanische Endanschläge, Höhe Unterkante Ausleger max. 3.000 mm, Verfahrweg Ausleger 3.000 mm, Steuerung

Art.-Nr.	Bezeichnung	VE	ME	EUR/ME
3200237	Automatenträger EU-AT 200-3000/3000 bis Verfahrweg 3.000 x 3.000 mm	1	1 Stück	a. A.

Standard Brennerstative und Automatenträger Baureihen EU-BST und EU-AT

■ **Bestehend aus:** Hubsäule aus Stahlhohlprofil mechanisch bearbeitet mit 2 St. Linearführungen und einer Zahnstange versehen, der Antrieb wird über einen Drehstromgetriebebremsmotor realisiert, Ausleger aus Stahlhohlprofil mechanisch bearbeitet mit 2 St. Linearführungen und einer Zahnstange versehen, der Antrieb wird über einen Drehstromgetriebebremsmotor realisiert, Kreuzwagenplatte mechanisch bearbeitet und mit 8 St. Linearfahrwagen sowie mit den beiden Getriebemotoren bestückt, Bodenplatte 1.000 x 1.000 mm, mechanische Endanschläge, Höhe Unterkante Ausleger max. 4.000 mm, Verfahrweg Ausleger 4.000 mm, Steuerung

Art.-Nr. Bezeichnung	VE	ME	EUR/ME
13200238 Automatenträger EU-AT 350-4000/4000 bis Verfahrweg 4.000 x 4.000 mm	1	1 Stück	a. A.

■ **Bestehend aus:** Hubsäule aus Stahlhohlprofil mechanisch bearbeitet mit 2 St. Linearführungen und einer Zahnstange versehen, der Antrieb wird über einen Drehstromgetriebebremsmotor realisiert, Ausleger aus Stahlhohlprofil mechanisch bearbeitet mit 2 St. Linearführungen und einer Zahnstange versehen, der Antrieb wird über einen Drehstromgetriebebremsmotor realisiert, Kreuzwagenplatte mechanisch bearbeitet und mit 8 St. Linearfahrwagen sowie mit den beiden Getriebemotoren bestückt, Bodenplatte 1.000 x 1.000 mm, mechanische Endanschläge, Höhe Unterkante Ausleger max. 6.000 mm, Verfahrweg Ausleger 6.000 mm, Steuerung

Art.-Nr. Bezeichnung	VE	ME	EUR/ME
13200239 Automatenträger EU-AT 500-6000/6000 bis Verfahrweg 6.000 x 6.000 mm	1	1 Stück	a. A.

■ **Bestehend aus:** Hubsäule aus Stahlhohlprofil mechanisch bearbeitet mit 2 St. Linearführungen und einer Zahnstange versehen, der Antrieb wird über einen Drehstromgetriebebremsmotor realisiert, Ausleger aus Stahlhohlprofil mechanisch bearbeitet mit 2 St. Linearführungen und einer Zahnstange versehen, der Antrieb wird über einen Drehstromgetriebebremsmotor realisiert, Kreuzwagenplatte mechanisch bearbeitet und mit 8 St. Linearfahrwagen sowie mit den beiden Getriebemotoren bestückt, Bodenplatte 1.000 x 1.000 mm, mechanische Endanschläge, Höhe Unterkante Ausleger max. 10.000 mm, Verfahrweg Ausleger 10.000 mm, Steuerung

Art.-Nr. Bezeichnung	VE	ME	EUR/ME
13200240 Automatenträger EU-AT 1200-10000/10000 bis Verfahrweg 10.000 x 10.000 mm	1	1 Stück	a. A.

Systembauteile EU-SBT

■ Klein aus Aluminium mit Schwalbenschwanzführung, Breite: 50 mm, 50 mm Verstellweg

Art.-Nr. Bezeichnung	VE	ME	EUR/ME
13200064 Support Typ EU-SBTS 050/050 klein aus Aluminium mit Schwalbenschwanzführung	1	1 Stück	130,00

■ Klein aus Aluminium mit Schwalbenschwanzführung, Breite: 50 mm, 100 mm Verstellweg

Art.-Nr. Bezeichnung	VE	ME	EUR/ME
13200065 Support Typ EU-SBTS 050/100 klein aus Aluminium mit Schwalbenschwanzführung	1	1 Stück	160,00

■ Klein aus Aluminium mit Schwalbenschwanzführung, Breite: 50 mm, 150 mm Verstellweg

Art.-Nr. Bezeichnung	VE	ME	EUR/ME
13200066 Support Typ EU-SBTS 050/150 klein aus Aluminium mit Schwalbenschwanzführung	1	1 Stück	190,00

■ Klein aus Aluminium mit Schwalbenschwanzführung, Breite: 50 mm, 200 mm Verstellweg

Art.-Nr. Bezeichnung	VE	ME	EUR/ME
13200067 Support Typ EU-SBTS 050/200 klein aus Aluminium mit Schwalbenschwanzführung	1	1 Stück	220,00

■ Klein aus Aluminium mit Schwalbenschwanzführungen, Breite: 50 mm, jeweils 50 mm Verstellweg

Art.-Nr. Bezeichnung	VE	ME	EUR/ME
13200068 Kreuzsupport Typ EU-SBTKS 050/050/050 klein aus Aluminium mit Schwalbenschwanzführungen	1	1 Stück	295,00

13200069 Dreikoordinatensupport, EU-SBTDS 050/050/050/050 klein aus Aluminium mit Schwalbenschwanzführungen	1	1 Stück	475,00
---	---	---------	--------

■ Breite: 50 mm, 50 mm Verstellweg

Art.-Nr. Bezeichnung	VE	ME	EUR/ME
13200247 Mehrpreis Verlängerung Support Typ EU-SBTS 050 um 50 mm Verfahrweg	1	1 Stück	38,00



13200238



13200239

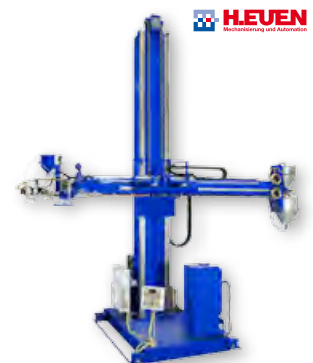

13200240



13200064



13200068



13200069



13200070



13200074

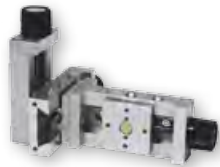

13200075



13200076



13200078



13200079

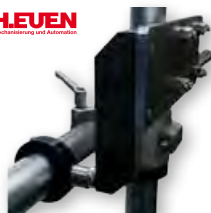

13200080



13200082

Systembauteile EU-SBT

■ Mittelgroß, Aluminium mit Schwalbenschwanzführung, Breite: 70 mm, 50 mm Verstellweg

Art.-Nr.	Bezeichnung	VE	ME	EUR/ME
3200070	Support Typ EU-SBTS 070/050 mittelgroß, Aluminium mit Schwalbenschwanzführung	1	1 Stück	140,00

■ Mittelgroß, Aluminium mit Schwalbenschwanzführung, Breite: 70 mm, 100 mm Verstellweg

Art.-Nr.	Bezeichnung	VE	ME	EUR/ME
3200071	Support Typ EU-SBTS 070/100 mittelgroß, Aluminium mit Schwalbenschwanzführung	1	1 Stück	180,00

■ Mittelgroß, Aluminium mit Schwalbenschwanzführung, Breite: 70 mm, 150 mm Verstellweg

Art.-Nr.	Bezeichnung	VE	ME	EUR/ME
3200072	Support Typ EU-SBTS 070/150 mittelgroß, Aluminium mit Schwalbenschwanzführung	1	1 Stück	220,00

■ Mittelgroß, Aluminium mit Schwalbenschwanzführung, Breite: 70 mm, 200 mm Verstellweg

Art.-Nr.	Bezeichnung	VE	ME	EUR/ME
3200073	Support Typ EU-SBTS 070/200 mittelgroß, Aluminium mit Schwalbenschwanzführung	1	1 Stück	260,00

■ Klein aus Aluminium mit Schwalbenschwanzführungen, Breite: 70 mm, jeweils 50 mm Verstellweg

Art.-Nr.	Bezeichnung	VE	ME	EUR/ME
3200074	Kreuzsupport Typ EU-SBTKS 070/050/050 klein aus Aluminium mit Schwalbenschwanzführungen	1	1 Stück	330,00
3200075	Dreikoordinatensupport, EU-SBTDS 070/050/050/050 klein aus Aluminium mit Schwalbenschwanzführungen	1	1 Stück	530,00

■ Breite: 70 mm, 50 mm Verstellweg

Art.-Nr.	Bezeichnung	VE	ME	EUR/ME
3200086	Mehrpis Verlängerung Support Typ EU-SBTS 070 um 50 mm Verfahrweg	1	1 Stück	40,00

■ Einspanndurchmesser 36 mm

Art.-Nr.	Bezeichnung	VE	ME	EUR/ME
3200076	Brennerklemme EU-SBTBK 36 Einspanndurchmesser 36 mm	1	1 Stück	75,00

■ Einspanndurchmesser 38 mm

Art.-Nr.	Bezeichnung	VE	ME	EUR/ME
3200077	Brennerklemme EU-SBTBK 38 Einspanndurchmesser 38 mm	1	1 Stück	75,00

■ Für Support 50 mm breit und Brennerklemmen, EU-SBTBK 36 und 38

Art.-Nr.	Bezeichnung	VE	ME	EUR/ME
3200078	Brennerschwenkvorrichtung EU-SBTBSV 50 für Support 50 mm breit und Brennerklemmen	1	1 Stück	78,00

■ Für Support 70 mm breit und Brennerklemmen, EU-SBTBK 36 und 38

Art.-Nr.	Bezeichnung	VE	ME	EUR/ME
3200079	Brennerschwenkvorrichtung EU-SBTBSV 70 für Support 70 mm breit und Brennerklemmen	1	1 Stück	88,00
3200080	Magnetanschlag	1	1 Stück	356,00
3200081	Kreuzklemmstück EU-KKS 50/50 blank	1	1 Stück	60,00

■ Mit jeweils 300 mm Verfahrweg Bestehend aus: Jeweils 2 St. Linearschienen mit 4 Kugelumlaufwagen, mechanisch bearbeiteten Grundplatten und mechanisch bearbeiteten Fahrwagenplatten, Spindel, Spindelmutter, DC-Getriebemotor 24 V, Steuerung, der Support ist aus hochfestem Aluminium gefertigt, robust und leicht, Tragkraft: 50 kg

Art.-Nr.	Bezeichnung	VE	ME	EUR/ME
3200082	Motorischer Kreuzsupport EU-SBTSMO 140/300/300 mit jeweils 300 mm Verfahrweg	1	1 Stück	4500,00

■ Mit jeweils 500 mm Verfahrweg Bestehend jeweils pro Richtung aus: Stahlhohlprofil mechanisch bearbeitet mit Profilschienenführung, Fahrwagenplatte mit 4 St. Kugelumlaufwagen, Kugelumlaufspindel, Kugelumlaufmutter, Servomotor, Kabelsatz und Steuerung mit Servoreglern, durch die hohe Präzision sind feinste Bewegungen möglich, Tragkraft: 300 kg

Art.-Nr.	Bezeichnung	VE	ME	EUR/ME
3200083	Motorischer Kreuzsupport EU-SBTSMO 180/500/500 mit jeweils 500 mm Verfahrweg	1	1 Stück	9500,00

Systembauteile EU-SBT

■ Für stufenloses Pendeln, Bewegung des Schweißbrenners auf einer Kreisebene, Pendelfrequenz durch die Verstellung der Motordrehzahl stufenlos einstellbar, Einstellungsintervall von 0-100 Hübe/min. Pendelamplitude bis maximal 40 mm Nahtbreite durch manuelle Exzenterverstellung im Stillstand stufenlos einstellbar, die Elektrosteuerung ist in einem separaten Gehäuse einschließlich Kippschalter für Netzversorgung Ein-Aus mit Meldeleuchte, Kippschalter für Pendeln Ein-Aus und Sollwertpoti für die einstellbare Pendelfrequenz.

Art.-Nr. Bezeichnung	VE	ME	EUR/ME
13200089 Pendelvorrichtung Excenter EU-PV25 inkl. Steuerung	1	1 Stück	2610,00



13200089

Rundnahtschweißvorrichtungen Baureihen EU-RSV

■ **Komplett bestehend aus:** Grundgestell, Dreh-/Kipptisch EU-DKT 120es, pneumatisch unterstützter Reitstock, pneumatisch unterstütztes Brennerstativ zur Brennerführung mit 2-Koordinatensupport mit Universalbrennerklemme und Brennerschwenkeinrichtung vor/zurück, durch den Spindeltrieb des Brennerstativs sind die Bewegungen hoch/runter und vor/zurück gegeben, zur Feineinstellung ist der 2-Koordinatensupport mit hoch/runter und rechts/links gedacht, Drehtellerdurchmesser 400 mm mit Zentrierrillen und Spannschlitz für Dreibackenfutter, Hohlwelle: 20 mm, Handhebelventile für Reitstock und Brennerstativ, zentrale Anschlussmöglichkeit für Druckluft mit Druckregler, Masseübertragung bis 400 A unter Umgehung der Drehtellerlagerung mit Schleifkontakt, Rundnahtsteuerung einfach mit 360°-Erkennung über Initiator, Vorschweißzeit, stufenlose Geschwindigkeitseinstellung über Potentiometer, rechts/links, mit Schweißen/ohne Schweißen, Überlappen (danach Zurückdrehen auf Startpunkt), Not-Aus, Automatik/Hand, Potentialfreier Kontakt zur Schweißmaschine, Auswertung Strom-Steht-Signal, Tragkraft: 150 kg, Spitzweite: 500 mm, Drehzahl: 2-20 upm.

Art.-Nr. Bezeichnung	VE	ME	EUR/ME
13200087 Rundnahtschweißvorrichtung EU-RSV 120/500	1	1 Stück	6450,00



13200087

■ **Komplett bestehend aus:** Grundgestell, Dreh-/Kipptisch EU-DKT 120es, pneumatisch unterstützter Reitstock, pneumatisch unterstütztes Brennerstativ zur Brennerführung mit 2-Koordinatensupport mit Universalbrennerklemme und Brennerschwenkeinrichtung vor/zurück, durch den Spindeltrieb des Brennerstativs sind die Bewegungen hoch/runter und vor/zurück gegeben, zur Feineinstellung ist der 2-Koordinatensupport mit hoch/runter und rechts/links gedacht, Drehtellerdurchmesser 400 mm mit Zentrierrillen und Spannschlitz für Dreibackenfutter, Hohlwelle: 20 mm, Handhebelventile für Reitstock und Brennerstativ, zentrale Anschlussmöglichkeit für Druckluft mit Druckregler, Masseübertragung bis 400 A unter Umgehung der Drehtellerlagerung mit Schleifkontakt, Rundnahtsteuerung einfach mit 360°-Erkennung über Initiator, Vorschweißzeit, stufenlose Geschwindigkeitseinstellung über Potentiometer, rechts/links, mit Schweißen/ohne Schweißen, Überlappen (danach Zurückdrehen auf Startpunkt), Not-Aus, Automatik/Hand, Potentialfreier Kontakt zur Schweißmaschine, Auswertung Strom-Steht-Signal, Tragkraft: 150 kg, Spitzweite: 1.000 mm, Drehzahl: 2-20 upm.

Art.-Nr. Bezeichnung	VE	ME	EUR/ME
13200090 Rundnahtschweißvorrichtung EU-RSV 120/1000	1	1 Stück	7250,00



13200090

Roboterzellen EU-RBZ

■ **Bestehend aus:** 1 St. Industrieroboter mit 6-Achsen, Fabrikat Fanuc, mit Hohlwelle, 1 St. Robotersteuerung mit Software zum Schweißen, 1 St. 2-Positionen Taktisch motorisch betrieben mit 2 x 250 kg Belastbarkeit, 1 St. Robotersockel, 1 St. gemeinsames Grundgestell für Roboter und Taktisch, 1 St. MAG-Impulsstromquelle mit Roboterdrahtvorschub und Schnittstelle, 1 St. wassergekühlter Roboter-Hohlwellenbrenner mit Schlauchpaket, 1 St. Brennerreinigungsgerät mit Drahtabschneider und Einsprühvorrichtung, 1 St. Sicherheitstechnik (Lichtschanke, Türverriegelung), 1 St. Blecheinhausung mit Tür, 1 St. Übergeordnete Steuerung, 1 St. Aufbau und Inbetriebnahme, 1 St. Schulung, auf Wunsch übernehmen wir auch den Werkzeugbau und die Programmierung.

Art.-Nr. Bezeichnung	VE	ME	EUR/ME
13200266 Roboterzelle Modell 1 zum MIG/MAG-Schweißen	1	1 Stück	a. A.



13200266

■ **Bestehend aus:** 1 St. Industrieroboter mit 6-Achsen, Fabrikat Fanuc, mit Hohlwelle, 1 St. Robotersteuerung mit Software zum Schweißen, 1 St. 2-Positionen Taktisch motorisch betrieben. In den Taktisch sind pro Seite noch jeweils ein 2-Achsen-Positionierer integriert. Diese Positionierer haben jeweils eine Tragkraft von 150 kg, 1 St. Robotersockel, 1 St. gemeinsames Grundgestell für Roboter und Taktisch, 1 St. MAG-Impulsstromquelle mit Roboterdrahtvorschub und Schnittstelle, 1 St. wassergekühlter Roboter-Hohlwellenbrenner mit Schlauchpaket, 1 St. Brennerreinigungsgerät mit Drahtabschneider und Einsprühvorrichtung, 1 St. Sicherheitstechnik (Lichtschanke, Türverriegelung), 1 St. Blecheinhausung mit Tür, 1 St. Übergeordnete Steuerung, 1 St. Aufbau und Inbetriebnahme, 1 St. Schulung, auf Wunsch übernehmen wir auch den Werkzeugbau und die Programmierung.

Art.-Nr. Bezeichnung	VE	ME	EUR/ME
13200267 Roboterzelle Modell 2 zum MIG/MAG-Schweißen	1	1 Stück	a. A.



13200267





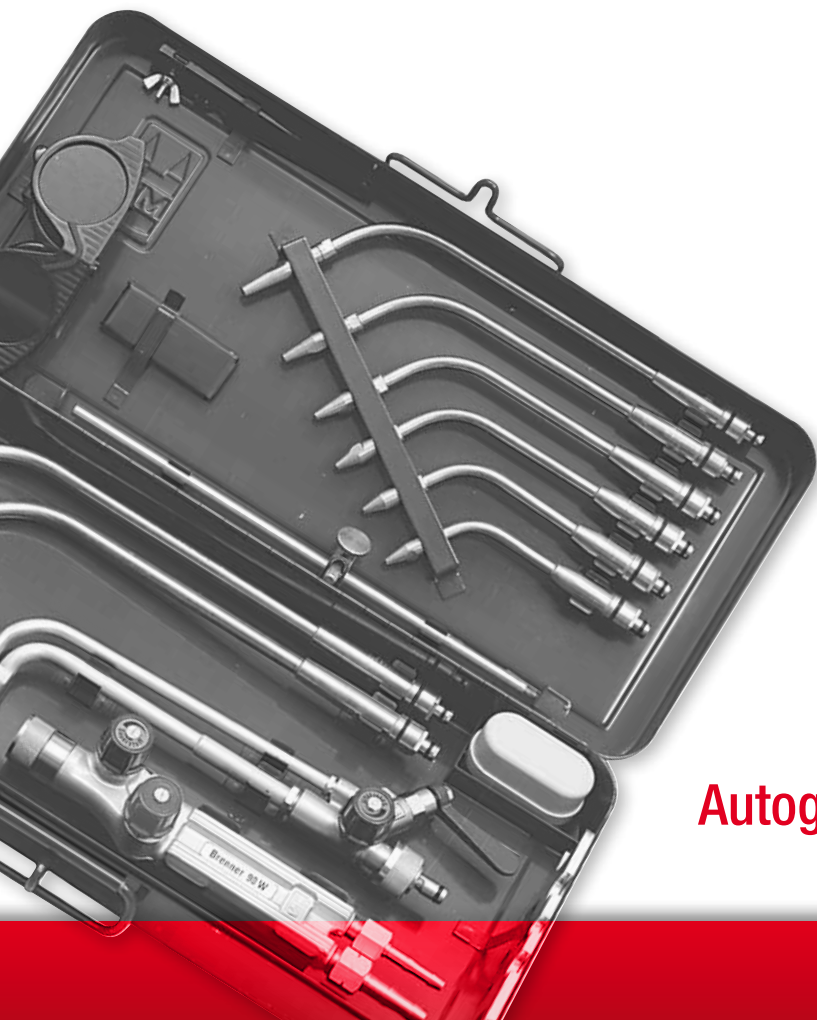

Schneid- und Brennergarnituren



Einsätze



Zubehör



Brennschneidmaschinen

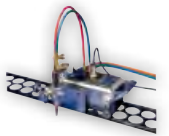

Druckminderer



Flaschen und Wagen



Druckregler



Sicherheitseinrichtungen



Regler



Schläuche

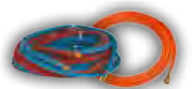

Autogen-/Propantechnik und Zubehör

1
2



3600592

Universal-Autogengeräte MWW 520/1

■ **Ausführung:** bestehend aus Griffstück, sechs Schweißensätze (0,5-14 mm) oder wahlweise acht Schweißensätze (0,5-30 mm), 1 Schneideinsatz (Schneidbereich bis 100 mm), Zirkel mit Könerspitze, Führungswagen, Schweißbrille, Gasanzünder, Mehrfachschlüssel, Düsenbehälter, Düsenreinigungsgerät und Stahlblechkasten • Erweiterung des Schneidbereiches bis auf 300 mm möglich

Art.-Nr.	Bezeichnung	VE	ME	EUR/ME
3600575	Universal-Autogengerät 520/1 (6 Schweißens./Spindel-Schneideins.)	1	1 Stück	461,74
3600592	Universal-Autogengerät 520/1 (6 Schweißens./Hebel-Schneideins.)	1	1 Stück	461,74
3600617	Universal-Autogengerät 520/1 (8 Schweißens./Spindel-Schneideins.)	1	1 Stück	530,80
3600618	Universal-Autogengerät 520/1 (8 Schweißens./Hebel-Schneideins.)	1	1 Stück	530,80



3600619



3600621

Griffstücke

■ **Ausführung:** Schlauchanschlüsse für Schläuche, Ventilgehäuse und Gewinde aus Messing (3600621 und 3600622 mit Schlitz für Hebel- und Spindelventil, Typ 108.1-1)

Art.-Nr.	Bezeichnung	VE	ME	EUR/ME
3600619	Griffstück Brenner 90 W, Standard mit Schlauchtüllen/-muttern ohne Anschlußmutter	1	1 Stück	91,70
3600620	Griffstück Brenner 90 W, Standard ohne Schlauchtüllen/-muttern mit Anschlußmutter	1	1 Stück	91,70
3600621	Griffstück MWW 520/1, Standard mit Schlauchtüllen/-muttern ohne Anschlußmutter	1	1 Stück	78,41
3600622	Griffstück MWW 520/1, Standard ohne Schlauchtüllen/-muttern mit Anschlußmutter	1	1 Stück	78,41

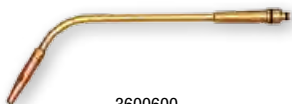

3600600

Schweißensätze

■ **Ausführung:** Schweißdüsen aus Kupfer

Art.-Nr.	Bezeichnung	VE	ME	EUR/ME
3600593	Schweißensatz Acetylen Schweißdüsen Cu 0,5-1 mm	1	1 Stück	19,58
3600594	Schweißensatz Acetylen Schweißdüsen Cu 2-4 mm	1	1 Stück	20,39
3600595	Schweißensatz Acetylen Schweißdüsen Cu 1-2 mm	1	1 Stück	19,72
3600596	Schweißensatz Acetylen Schweißdüsen Cu 4-6 mm	1	1 Stück	20,58
3600597	Schweißensatz Acetylen Schweißdüsen Cu 6-9 mm	1	1 Stück	21,83
3600598	Schweißensatz Acetylen Schweißdüsen Cu 9-14 mm	1	1 Stück	22,00
3600599	Schweißensatz Acetylen Schweißdüsen Cu 14-20 mm	1	1 Stück	26,85
3600600	Schweißensatz Acetylen Schweißdüsen Cu 20-30 mm	1	1 Stück	27,21



3600591

Rohrschweißensätze

■ **Ausführung:** Biegsam, Kupferrohr mit aufgelöteter Düse

Art.-Nr.	Bezeichnung	VE	ME	EUR/ME
3600588	Rohrschweißensatz, gestreckt - biegsam 1-2 mm	1	1 Stück	21,25
3600589	Rohrschweißensatz, gestreckt - biegsam 2-4 mm	1	1 Stück	21,57
3600590	Rohrschweißensatz, gestreckt - biegsam 4-6 mm	1	1 Stück	22,31
3600591	Rohrschweißensatz, gestreckt - biegsam 6-9 mm	1	1 Stück	22,51



3600616



3600625

Schneideinsätze

■ **Ausführung:** 3600616 + 3600623: Einsteck-Schneideinsatz • 3600625 + 3600624: für Fugenhobler MWW 520/1, 30° gebogen

Art.-Nr.	Bezeichnung	VE	ME	EUR/ME
3600616	Einsteckschneideinsatz MWW 520/1, Hebelventil, 90° - gerade Rohre mit Standard-Heizdüse	1	1 Stück	99,31
3600623	Einsteckschneideinsatz MWW 520/1, Hebelventil, 90° - gerade Rohre mit Kompaktheizdüse	1	1 Stück	102,29
3600624	Schneideinsatz für Fugenhobler MWW 520/1, Hebelventil 30° gebogen	1	1 Stück	100,52
3600625	Schneideinsatz für Fugenhobler MWW 520/1, Spindelventil 30° gebogen	1	1 Stück	100,52

■ Bei Produkten mit hohem Kupferanteil kommt es je nach Kupfernotierung zu Zu- oder Abschlägen.

Schweißdüsen

■ Ausführung: Kupfer

Art.-Nr. Bezeichnung	VE	ME	EUR/ME
3600576 Schweißdüsen für Acetylen, Kupfer 0,5-1 mm	1	1 Stück	4,46
3600577 Schweißdüsen für Acetylen, Kupfer 1-2 mm	1	1 Stück	4,66
3600578 Schweißdüsen für Acetylen, Kupfer 2-4 mm	1	1 Stück	4,87
3600579 Schweißdüsen für Acetylen, Kupfer 4-6 mm	1	1 Stück	5,44
3600580 Schweißdüsen für Acetylen, Kupfer 6-9 mm	1	1 Stück	6,11
3600581 Schweißdüsen für Acetylen, Kupfer 9-14 mm	1	1 Stück	6,94
3600582 Schweißdüsen für Acetylen, Kupfer 14-20 mm	1	1 Stück	7,62
3600587 Schweißdüsen für Acetylen, Kupfer 20-30 mm	1	1 Stück	8,00
3600583 Schweißdüsen für Acetylen, Kupfer 30-50 mm	1	1 Stück	15,94
3600584 Schweißdüsen für Acetylen, Kupfer 50-100 mm	1	1 Stück	17,99
3600585 Wärmdüsen für Propan 30-50 mm	1	1 Stück	16,55
3600586 Wärmdüsen für Propan 50-100 mm	1	1 Stück	18,61



3600576

Heizdüsen

■ Ausführung: Acetylen

Art.-Nr. Bezeichnung	VE	ME	EUR/ME
3600605 Heizdüsen A1 - 18 mm Ø 5 - 100 mm	1	1 Stück	4,13
3600606 Heizdüsen A2 - 18 mm Ø 100 - 300 mm	1	1 Stück	4,13
3600603 Heizdüsen A1 - 24 mm Ø 5 - 100 mm	1	1 Stück	10,09
3600604 Heizdüsen A2 - 24 mm Ø 100 - 300 mm	1	1 Stück	10,09
3600601 Heizdüsen A1 - 28 mm Ø 5 - 100 mm	1	1 Stück	10,34
3600602 Heizdüsen A2 - 28 mm Ø 100 - 300 mm	1	1 Stück	10,34



3600605

3600603

3600601

Hobeldüsen

■ Ausführung: Kupfer

Art.-Nr. Bezeichnung	VE	ME	EUR/ME
3600607 Hobeldüse Typ 308, 3-4 mm	1	1 Stück	5,55
3600608 Hobeldüse Typ 308, 4-6 mm	1	1 Stück	5,55
3600609 Hobeldüse Typ 308, 6-8 mm	1	1 Stück	5,55



3600607

3600608

3600609

Keilschlitzdüsen

■ Ausführung: passend für Brenner 90 und MWW 520/1

Art.-Nr. Bezeichnung	VE	ME	EUR/ME
3600610 Keilschlitzdüse 108, Kupfer, 5-15 mm	1	1 Stück	5,05
3600611 Keilschlitzdüse 108, Kupfer, 15-30 mm	1	1 Stück	5,05
3600612 Keilschlitzdüse 108, Kupfer, 30-60 mm	1	1 Stück	5,05
3600613 Keilschlitzdüse 108, Kupfer, 60-100 mm	1	1 Stück	5,05
3600614 Keilschlitzdüse 108, Kupfer, 100-200 mm	1	1 Stück	5,05
3600615 Keilschlitzdüse 108, Kupfer, 200-300 mm	1	1 Stück	5,05



3600610

Ringdüsen A-R

■ Ausführung: Ringdüsen für Acetylen • Mit Außengewinde

Art.-Nr. Bezeichnung	VE	ME	EUR/ME
2603939 Schneiddüse A-R 3-10 mm	10	1 Stück	8,47
2603940 Schneiddüse A-R 10-25 mm	10	1 Stück	8,47
2603941 Schneiddüse A-R 25-40 mm	10	1 Stück	8,47
2603942 Schneiddüse A-R 40-60 mm	10	1 Stück	8,47
2603943 Schneiddüse A-R 60-100 mm	10	1 Stück	8,47
2603944 Schneiddüse A-R 100-200 mm	10	1 Stück	8,47
2603945 Heizdüse A-R 3-100 mm	10	1 Stück	8,47
2603946 Heizdüse A-R 100-300 mm	10	1 Stück	8,47

MESSER
Cutting & Welding



2603939

2603945





2603956 2603964

Schlitzdüsen A-RS

■ **Ausführung:** Schlitz-Schneiddüsen für Acetylen • Mit Außengewinde

Art.-Nr.	Bezeichnung	VE	ME	EUR/ME
2603956	Schneiddüse A-RS 2-8 mm	10	1 Stück	43,20
2603957	Schneiddüse A-RS 3-10 mm	10	1 Stück	14,05
2603958	Schneiddüse A-RS 10-25 mm	10	1 Stück	14,05
2603959	Schneiddüse A-RS 25-40 mm	10	1 Stück	14,05
2603960	Schneiddüse A-RS 40-60 mm	10	1 Stück	14,05
2603961	Schneiddüse A-RS 60-100 mm	10	1 Stück	14,05
2603962	Schneiddüse A-RS 100-200 mm	10	1 Stück	17,95
2603963	Schneiddüse A-RS 200-300 mm	10	1 Stück	17,95
2603964	Heizdüse A-RS 2-100 mm	10	1 Stück	17,15
2603965	Heizdüse A-RS 100-300 mm	10	1 Stück	17,15



2603975 2603983

Düsen PL-RC

■ **Ausführung:** Düsen für Propan, Methan und Mapp • Mit Außengewinde

Art.-Nr.	Bezeichnung	VE	ME	EUR/ME
2603975	Schneiddüse PL-RC 2-8 mm	10	1 Stück	28,70
2603976	Schneiddüse PL-RC 3-10 mm	10	1 Stück	13,30
2603977	Schneiddüse PL-RC 10-25 mm	10	1 Stück	13,30
2603978	Schneiddüse PL-RC 25-40 mm	10	1 Stück	13,30
2603979	Schneiddüse PL-RC 40-60 mm	10	1 Stück	13,30
2603980	Schneiddüse PL-RC 60-100 mm	10	1 Stück	13,30
2603981	Schneiddüse PL-RC 100-200 mm	10	1 Stück	13,30
2603982	Schneiddüse PL-RC 200-300 mm	10	1 Stück	13,30
2603983	Heizdüse PL-RC 2-100 mm	5	1 Stück	17,15
2603984	Heizdüse PL-RC 100-300 mm	5	1 Stück	17,15



2603966 2603973

Düsen LP-N

■ **Ausführung:** Düsen für Propan und Methan • Mit Außengewinde

Art.-Nr.	Bezeichnung	VE	ME	EUR/ME
2603966	Schneiddüse LP-N 3-10 mm	10	1 Stück	14,05
2603967	Schneiddüse LP-N 10-25 mm	10	1 Stück	14,05
2603968	Schneiddüse LP-N 25-40 mm	10	1 Stück	14,05
2603969	Schneiddüse LP-N 40-60 mm	10	1 Stück	14,05
2603970	Schneiddüse LP-N 60-100 mm	10	1 Stück	14,05
2603971	Schneiddüse LP-N 100-200 mm	10	1 Stück	14,05
2603972	Schneiddüse LP-N 200-300 mm	10	1 Stück	14,05
2603973	Heizdüse LP-N 3-100 mm	10	1 Stück	18,35
2603974	Heizdüse LP-N 100-300 mm	10	1 Stück	18,35



2604143

Düsen Vadura 8317 A-GN

■ **Ausführung:** Gasemischend für Acetylen • Gesamtlänge 87 mm • Konus 30°

■ **Anwendung:** Für Schneideinsätze Starlet 8711-A/PMY, Star 8730 A-PMYF und 9230 A-PMY sowie Handschneidbrenner Starcut 8615 A-PMYF, Essen 8625 A-PMYF und 8216 A-PMY

Art.-Nr.	Bezeichnung	VE	ME	EUR/ME
2604143	Schneiddüse Vadura 8317 A-GN 3-10 mm	10	1 Stück	27,75
2604144	Schneiddüse Vadura 8317 A-GN 10-25 mm	10	1 Stück	27,75
2604145	Schneiddüse Vadura 8317 A-GN 25-40 mm	10	1 Stück	27,75
2604146	Schneiddüse Vadura 8317 A-GN 40-60 mm	10	1 Stück	27,75
2604147	Schneiddüse Vadura 8317 A-GN 60-100 mm	10	1 Stück	27,75
2604148	Schneiddüse Vadura 8317 A-GN 100-200 mm	10	1 Stück	27,75

Schneiddüsen ANME



- **Ausführung:** 1-teilige, gasemischende Hand-Brennschneiddüse für Acetylen
- **Anwendung:** Für Schneideinsätze Starlet 8711-A/PMY, Star 8730 A-PMYF und 9230 A-PMY sowie Handschneidbrenner Starcut 8615 A-PMYF, Essen 8625 A-PMYF und 8216 A-PMY

Art.-Nr. Bezeichnung	VE	ME	EUR/ME
2604159 Schneiddüse ANME 3-6 mm	10	1 Stück	19,80
2604160 Schneiddüse ANME 5-20 mm	10	1 Stück	19,80
2604161 Schneiddüse ANME 20-75 mm	10	1 Stück	19,80
2604162 Schneiddüse ANME 75-125 mm	10	1 Stück	19,80
2604163 Schneiddüse ANME 125-175 mm	10	1 Stück	19,80
2604165 Schneiddüse ANME 175-225 mm	10	1 Stück	19,80
2604164 Schneiddüse ANME 225-300 mm	10	1 Stück	19,80



2604159

Schneiddüsen PNME



Art.-Nr. Bezeichnung	VE	ME	EUR/ME
2604166 Schneiddüse PNME 3-6 mm	10	1 Stück	23,80
2604167 Schneiddüse PNME 6-20 mm	10	1 Stück	23,80
2604168 Schneiddüse PNME 20-75 mm	10	1 Stück	23,80
2604169 Schneiddüse PNME 75-125 mm	10	1 Stück	23,80
2604170 Schneiddüse PNME 125-175 mm	10	1 Stück	23,80
2604171 Schneiddüse PNME 175-225 mm	10	1 Stück	23,80
2604172 Schneiddüse PNME 225-300 mm	10	1 Stück	23,80



2604166

Fugenhobeldüsen AGNM



- **Ausführung:** Gasemischende Hobeldüsen in gebogener oder gerader Ausführung • Nichtsaugend • Passend zu Handschneidbrenner Essen und Starcut
- **Anwendung:** Zum rückseitigen Aushobeln von Wurzelnähten, zum Vorbereiten von Tulpen- und Kelchstößen • Zum Ausfugen von Fehlstellen an Schweißnähten bei gleichzeitigem Vorbereiten für das Nachschweißen

Art.-Nr. Bezeichnung	VE	ME	EUR/ME
2604173 Fugenhobeldüse AGNM-S gerade Gr. 1 Acetylen/Methan/Sauerstoff	1	1 Stück	58,85
2604174 Fugenhobeldüse AGNM-S gerade Gr. 2 Acetylen/Methan/Sauerstoff	1	1 Stück	58,85
2604175 Fugenhobeldüse AGNM-S gerade Gr. 3 Acetylen/Methan/Sauerstoff	1	1 Stück	58,85
2604176 Fugenhobeldüse AGNM-C gebogen Gr. 1 Acetylen/Methan/Sauerstoff	1	1 Stück	58,85
2604177 Fugenhobeldüse AGNM-C gebogen Gr. 2 Acetylen/Methan/Sauerstoff	1	1 Stück	58,85
2604178 Fugenhobeldüse AGNM-C gebogen Gr. 3 Acetylen/Methan/Sauerstoff	1	1 Stück	58,85



2604173



2604176

Hobeldüsen F-AG



- **Ausführung:** Gasemischende Hobeldüsen in gebogener oder gerader Ausführung • Passend zu Handschneidbrenner Essen 8625-A/PMYF und Starcut 8615 A-PMYF
- **Anwendung:** Zum rückseitigen Aushobeln von Wurzelnähten, zum Vorbereiten von Tulpen- und Kelchstößen • Zum Ausfugen von Fehlstellen an Schweißnähten bei gleichzeitigem Vorbereiten für das Nachschweißen

Art.-Nr. Bezeichnung	VE	ME	EUR/ME
2603947 Hobeldüse F-AG Gr. 1W gerade Acetylen/Methan/Sauerstoff	1	1 Stück	67,30
2603948 Hobeldüse F-AG Gr. 2W gerade Acetylen/Methan/Sauerstoff	1	1 Stück	67,30
2603949 Hobeldüse F-AG Gr. 3W gerade Acetylen/Methan/Sauerstoff	1	1 Stück	67,30
2603950 Hobeldüse F-AG Gr. 1G gebogen Acetylen/Methan/Sauerstoff	1	1 Stück	67,30
2603951 Hobeldüse F-AG Gr. 2G gebogen Acetylen/Methan/Sauerstoff	1	1 Stück	67,30
2603952 Hobeldüse F-AG Gr. 3G gebogen Acetylen/Methan/Sauerstoff	1	1 Stück	67,30



2603947



2603950

Hochleistungs-Schneiddüsen Gricut 1270-PY



- **Ausführung:** Hochleistungs-Schneiddüsen für Propan/Methan/Mapp/Ethylen • Mit Außengewinde • Für Maschinen-Schneidbrenner Quicky und MS

Art.-Nr. Bezeichnung	VE	ME	EUR/ME
2604119 Dünnblechdüse Gricut 1270-PY (2-5 mm)	5	1 Stück	45,40
2604120 Schneiddüse Gricut 1270-PY (3-5 mm)	5	1 Stück	34,05
2604121 Schneiddüse Gricut 1270-PY (6-10 mm)	5	1 Stück	34,05
2604122 Schneiddüse Gricut 1270-PY (10-25 mm)	5	1 Stück	27,75
2604123 Schneiddüse Gricut 1270-PY (25-50 mm)	5	1 Stück	27,75
2604124 Schneiddüse Gricut 1270-PY (50-80 mm)	5	1 Stück	27,75
2604125 Schneiddüse Gricut 1270-PY (80-100 mm)	5	1 Stück	27,75
2604129 Heißdüse-Gricut 1270-P (2-100 mm)	5	1 Stück	19,50
2604131 Heißdüse-Gricut 1270-Y (2-100 mm)	5	1 Stück	19,50



2604119

2604129





2604126

2604130

Schnellschneiddüsen Gricut 1280-PMYF

■ **Ausführung:** Ring-/Schlitz-Schnellschneiddüsen für Propan/Methan/Mapp/Ethylen • Mit Außengewinde • Für Maschinen-Schneidbrenner MS

Art.-Nr.	Bezeichnung	VE	ME	EUR/ME
2604126	Schneiddüse Gricut 1280-PMYF (100-200 mm)	5	1 Stück	27,75
2604127	Schneiddüse Gricut 1280-PMYF (200-250 mm)	5	1 Stück	27,75
2604128	Schneiddüse Gricut 1280-PMYF (250-300 mm)	5	1 Stück	27,75
2604130	Heizdüse Gricut 1280-PMYF (100-300 mm)	5	1 Stück	19,50



2604132

2604142

Düsen Vadura 1215-A

■ **Ausführung:** Maschinen-Schnellschneiddüsen für Acetylen • Mit Außengewinde

Art.-Nr.	Bezeichnung	VE	ME	EUR/ME
2604132	Schneiddüse Vadura 1215-A (3-5 mm)	5	1 Stück	26,75
2604133	Schneiddüse Vadura 1215-A (6-10 mm)	5	1 Stück	26,75
2604134	Schneiddüse Vadura 1215-A (10-25 mm)	5	1 Stück	20,90
2604135	Schneiddüse Vadura 1215-A (25-40 mm)	5	1 Stück	20,90
2604136	Schneiddüse Vadura 1215-A (40-60 mm)	5	1 Stück	20,90
2604137	Schneiddüse Vadura 1215-A (60-100 mm)	5	1 Stück	20,90
2604138	Schneiddüse Vadura 1215-A (100-150 mm)	5	1 Stück	27,75
2604139	Schneiddüse Vadura 1215-A (150-200 mm)	5	1 Stück	27,75
2604140	Schneiddüse Vadura 1215-A (250-300 mm)	5	1 Stück	27,75
2604141	Schneiddüse Vadura 1215-A (3-150 mm)	5	1 Stück	16,00
2604142	Heizdüse Vadura 1215-A/1210-A (150-300 mm)	5	1 Stück	16,00



2604110

2604118

Düsen Vadura 1210-A

■ **Ausführung:** Maschinen-Hochleistungs-Schnellschneiddüsen für Acetylen • Mit Außengewinde
 ■ **Anwendung:** Bei Einsatz der Dünnblechdicke (DB) 2-5 mm Luftbrause verwenden

Art.-Nr.	Bezeichnung	VE	ME	EUR/ME
2604110	Dünnblechdüse Vadura 1210-A (2-5 mm)	5	1 Stück	48,10
2604111	Schneiddüse Vadura 1210-A (3-5 mm)	5	1 Stück	34,05
2604112	Schneiddüse Vadura 1210-A (6-10 mm)	5	1 Stück	34,05
2604113	Schneiddüse Vadura 1210-A (10-25 mm)	5	1 Stück	27,75
2604114	Schneiddüse Vadura 1210-A (25-50 mm)	5	1 Stück	27,75
2604115	Schneiddüse Vadura 1210-A (50-80 mm)	5	1 Stück	27,75
2604116	Schneiddüse Vadura 1210-A (80-100 mm)	5	1 Stück	27,75
2604117	Schneiddüse Vadura 1210-A (100-150 mm)	5	1 Stück	27,75
2604118	Heizdüse Vadura 1210-A (3-150 mm)	5	1 Stück	16,00



2604149

Schnellschneiddüsen A-CID

■ **Ausführung:** Gasemischende Maschinen-Brennschneiddüsen für Acetylen • Mit Konus 30° • Für Maschinenschneidbrenner MSID

Art.-Nr.	Bezeichnung	VE	ME	EUR/ME
2604149	Schneiddüse A-CID (3-5 mm)	1	1 Stück	66,95
2604150	Schneiddüse A-CID (6-10 mm)	1	1 Stück	66,95
2604151	Schneiddüse A-CID (10-25 mm)	1	1 Stück	51,40
2604152	Schneiddüse A-CID (25-40 mm)	1	1 Stück	51,40
2604153	Schneiddüse A-CID (40-60 mm)	1	1 Stück	46,75
2604154	Schneiddüse A-CID (60-80 mm)	1	1 Stück	46,75
2604155	Schneiddüse A-CID (80-100 mm)	1	1 Stück	46,75
2604156	Schneiddüse A-CID (100-200 mm)	1	1 Stück	54,10
2604157	Schneiddüse A-CID (200-300 mm)	1	1 Stück	54,10



Schweiß- und Schneidbrennergarnituren Profi S 89

- **Ausführung:** Nach DIN/EN/ISO 5172 • In Stahlblechkassette mit Griffstück, 2 Rohrmontageeinsätze 2 - 4 und 4 - 6 mm und 3 Schweißeinsätze 2 - 4, 4 - 6 und 6 - 9 mm • 3104551: mit zusätzlichem Federhebelschneideinsatz und Düsen 8 - 20 mm
- **Anwendung:** Garnituren zum Schweißen, Brennschneiden, Löten und Wärmen • Für Sauerstoff/Acetylen

Art.-Nr. Bezeichnung	VE	ME	EUR/ME
3104537 Garnitur Profi S 89 2-9 mm Griffstück Spezial	1	1 Stück	259,80
3104551 Garnitur Profi S 89 2-9 mm mit Federhebel-Schneideinsatz	1	1 Stück	393,20

Griffstück Profi S 89

- **Ausführung:** Schlauchanschlüsse für Schläuche - Sauerstoff G 1/4" x 6 mm und Brenngas G 3/8" LH x 9 mm • Monoblockventile für Dauerbeanspruchung • Ventilgehäuse und Gewinde aus Messing
- **Anwendung:** Zum Schweißen, Brennschneiden, Löten und Wärmen • Für Sauerstoff/Acetylen

Art.-Nr. Bezeichnung	VE	ME	EUR/ME
3104403 Griffstück Profi S 89 Spezial	1	1 Stück	108,75

Schweißeinsätze Profi S 89

- **Ausführung:** In verchromter Ausführung • Mit schlanker Schweißdüse und hitzebeständigen Dichtungen
- **Anwendung:** Zum Schweißen und Löten in Werkstücken und auf Montage

Art.-Nr. Bezeichnung	VE	ME	EUR/ME
3104539 Schweißersatz Profi S 89 0,5-1 mm	1	1 Stück	35,50
3104540 Schweißersatz Profi S 89 1-2 mm	1	1 Stück	35,50
3104541 Schweißersatz Profi S 89 2-4 mm	1	1 Stück	35,50
3104538 Schweißersatz Profi S 89 3-5 mm	1	1 Stück	35,50
3104542 Schweißersatz Profi S 89 4-6 mm	1	1 Stück	35,50
3104582 Schweißersatz Profi S 89 6-9 mm	1	1 Stück	38,80
3104543 Schweißersatz Profi S 89 9-14 mm	1	1 Stück	44,55

Rohrschweißeinsätze Profi S 89

- **Ausführung:** Schaftersatz aus Messing • Mit biegsamen Vorderteilen (5 mm) Kupfer
- **Anwendung:** Besonders geeignet für Arbeiten an schwer zugänglichen Stellen im Rohrleitungs und Heizungsbau

Art.-Nr. Bezeichnung	VE	ME	EUR/ME
3104544 Rohrmontageeinsatz Profi S 89	1	1 Stück	35,50
3104545 Rohrmontageeinsatz Profi S 89	1	1 Stück	35,50
3104548 Rohrmontageeinsatz Profi S 89	1	1 Stück	35,50
3104546 Rohrmontageeinsatz Profi S 89	1	1 Stück	35,50
3104547 Rohrmontageeinsatz Profi S 89	1	1 Stück	37,10

Wärmeeinsätze Profi S 89

- **Ausführung:** Mischrohr aus Messing mit Wärmdüse
- **Anwendung:** Flächenförmiges Wärmen zum Schmelzen, Glühen, Verformen, Bördeln und Richten, Verzinnen, Abbrennen, Trocknen, Schrumpfen und Strecken, Hart und Weichlöten sowie Vor- und Nachwärmen beim Schweißen und Brennschneiden

Art.-Nr. Bezeichnung	VE	ME	EUR/ME
3104549 Anwärmbrenner NEF/B Gr. 4 / Profi S 89	1	1 Stück	63,75
3104550 Anwärmbrenner NEF/B Gr. 6 / Profi S 89	1	1 Stück	63,75

Schneideinsätze Profi S 89

- **Ausführung:** Mit Federhebel- bzw. Handrad-Schneidsauerstoffventil • Gasart: Sauerstoff/Acetylen • Für Blockdüsen B 10 • Lieferung jedoch ohne Düsen
- **Anwendung:** Zum Brennschneiden

Art.-Nr. Bezeichnung	VE	ME	EUR/ME
3104397 Schneideinsatz Profi S 89 - Federhebel	1	1 Stück	153,95
3104398 Schneideinsatz Profi S 89 - Handrad	1	1 Stück	153,95

GCE RHONA



3104537

GCE RHONA



3104403

GCE RHONA



3104539

GCE RHONA



3104544

GCE RHONA



3104549

GCE RHONA



3104397



ECE RHONA

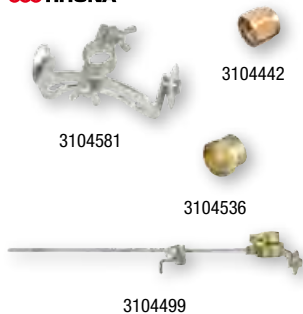

3104499

ECE RHONA



3104563

ECE RHONA



3104399

ECE RHONA



3104557

ECE RHONA



3104553

ECE RHONA

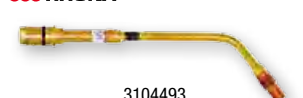

3104493

Zubehör zu Schweiß- und Schneidgarituren Profi S 89

■ **Ausführung:** Mit Schrägschnittmöglichkeit

Art.-Nr.	Bezeichnung	VE	ME	EUR/ME
3104581	Brennerwagen Profi S 89 für Brennerköpfe Ø 19 mm	1	1 Stück	28,55
3104493	Zirkelstange mit Körnerspitze	1	1 Stück	20,30
3104444	Rundführung mit Zirkelstange	1	1 Stück	102,55
3104536	Anschlussmutter Profi S 89	1	1 Stück	6,50
3104442	Düsenmutter X 11	1	1 Stück	4,00

Schweiß- und Schneidgaritur Weimar 18 W

■ **Ausführung:** Nach DIN/EN/ISO 5172 • Stahlblechkassette mit Griffstück • 5 Schweißsätze 0,5 - 9 mm • Federhebel-Schneideinsatz • 4 Schneiddüsen bis 100 mm Typ K • Heizdüse 3-100 mm und Führungswagen

Art.-Nr.	Bezeichnung	VE	ME	EUR/ME
3104563	Schweiß- und Schneidgaritur Kombi 18 Weimar U+K	1	1 Stück	441,10

Leichtmetall-Griffstücke

■ **Ausführung:** Schlauchanschlüsse für Schläuche - G 1/4" x 6 mm und Brenngas G 3/8" LH x 9 mm • Monoblockventile für Dauerbeanspruchung • Ventilgehäuse und Gewinde aus Messing

Art.-Nr.	Bezeichnung	VE	ME	EUR/ME
3104393	Griffstück Kombi 18/W	1	1 Stück	105,45
3104396	Griffstück "Weimar"	1	1 Stück	99,40

Schweißsätze Weimar 18 W

■ **Ausführung:** In Messingausführung • Mit stumpfer Schweißdüse und hitzebeständigen Dichtungen
 ■ **Anwendung:** Zum Schweißen und Lötten von Werkstücken und auf Montage

Art.-Nr.	Bezeichnung	VE	ME	EUR/ME
3104557	Schweißsatz Kombi 18 LC95 Gr. 1, 0,5-1 mm	1	1 Stück	24,70
3104558	Schweißsatz Kombi 18 LC95 Gr. 2, 1-2 mm	1	1 Stück	24,80
3104559	Schweißsatz Kombi 18 LC95 Gr. 3, 2-4 mm	1	1 Stück	25,60
3104560	Schweißsatz Kombi 18 LC95 Gr. 4, 4-6 mm	1	1 Stück	25,60
3104561	Schweißsatz Kombi 18 LC95 Gr. 4, 6-9 mm	1	1 Stück	27,55
3104562	Schweißsatz Kombi 18 LC95 Gr. 6, 9-14 mm	1	1 Stück	38,00

Rohrschweißsätze Kombi 18 W

■ **Ausführung:** Schaftensatz aus Messing • Mit biegsamen Vorderteilen (5 mm) Kupfer
 ■ **Anwendung:** Besonders geeignet für Arbeiten an schwer zugänglichen Stellen, im Rohrleitungs- und Heizungsbau

Art.-Nr.	Bezeichnung	VE	ME	EUR/ME
3104553	Rohrschweißsatz Kombi 18/W 1-2 mm	1	1 Stück	31,55
3104554	Rohrschweißsatz Kombi 18/W 2-4 mm	1	1 Stück	31,55
3104555	Rohrschweißsatz Kombi 18/W 4-6 mm	1	1 Stück	31,55
3104556	Rohrschweißsatz Kombi 18/W 6-9 mm	1	1 Stück	34,35

Brause-Anwärmesätze NEF B

■ **Ausführung:** Nach DIN/EN/ISO 5172 • Mischrohr aus Messing mit mehrflamiger Wärmdüse • Gasart Acetylen
 ■ **Anwendung:** Geeignet zum flächigen Anwärmen

Art.-Nr.	Bezeichnung	VE	ME	EUR/ME
3104493	Anwärm Brenner NEF/B Kombi 18, Gr. 4	1	1 Stück	67,45
3104494	Anwärm Brenner NEF/B Kombi 18, Gr. 6	1	1 Stück	67,45
3104491	Anwärm Brenner NEF/B Kombi 18, Gr. 7	1	1 Stück	229,75
3104492	Anwärm Brenner NEF/B Kombi 18, Gr. 9	1	1 Stück	241,10

■ Bei Produkten mit hohem Kupferanteil kommt es je nach Kupfernotierung zu Zu- oder Abschlägen.

Federhebel-Schneideinsätze Weimar 18 W

- **Ausführung:** Mit Federhebel-Schneidsauerstoffventil • Schaft-Ø 18 mm • Lieferung ohne Düsen
- **Anwendung:** Zum Brennschneiden

Art.-Nr. Bezeichnung	VE	ME	EUR/ME
3104412 Schneideinsatz Weimar 90° mit Federhebel	1	1 Stück	107,00
3104402 Schneideinsatz Kombi 18 F-GM	1	1 Stück	173,25

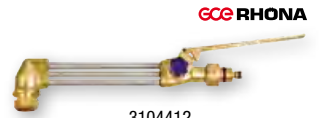

Zubehör zu Schweiß- und Schneidgarituren

Art.-Nr. Bezeichnung	VE	ME	EUR/ME
3104580 Brennerwagen Linde Optimus	1	1 Stück	46,20
3104443 Führungswagen GM	1	1 Stück	34,85
3104552 Anschlussmutter Kombi 18	1	1 Stück	7,60
3104445 Düsenverschraubung GM X 511	5	1 Pack	24,15
3104583 Düsenmutter Weimar	1	1 Stück	4,00
3104579 Zirkel komplett	1	1 Stück	23,80



Schweiß- und Schneidbrennergarnituren Kombi 20 / ZEK 20

- **Ausführung:** Nach DIN/EN/ISO 5172 • In Stahlblechkassette mit Aluminium-Griffstück • Federhebel-Schneideinsatz • 6 (0,5-14 mm) bzw. 8 (0,5-30 mm) Schweißbeinsätze • 4 Schneiddüsen (bis 100 mm) • Führungswagen • Zirkelstange mit Körnerspitze
- Satz Düsenreinigungsbohrer • Montageschlüssel
- **Anwendung:** Garnituren zum Schweißen, Brennschneiden, Löten und Wärmen • Für Sauerstoff/Acetylen

Art.-Nr. Bezeichnung	VE	ME	EUR/ME
3104524 Schweiß- und Schneidbrennergarnitur Kombi 20	1	1 Stück	707,20
3104526 Schweiß- und Schneidbrennergarnitur Kombi 20 AB/6 Schweißbeinsätze	1	1 Stück	785,10
3104525 Schweiß- und Schneidbrennergarnitur Kombi 20	1	1 Stück	816,50



Griffstücke Kombi 20 / ZE 20 / ZEK 20

- **Ausführung:** Schlauchanschlüsse für Schläuche - Sauerstoff G 1/4" x 6 mm und Brenngas G 3/8" LH x 9 mm • Monoblockventile für Dauerbeanspruchung • Ventilgehäuse und Gewinde aus Messing
- **Anwendung:** Zum Schweißen, Brennschneiden, Löten und Wärmen • Für Sauerstoff/Acetylen

Art.-Nr. Bezeichnung	VE	ME	EUR/ME
3104400 Griffstück Kombi 20	1	1 Stück	105,45
3104503 Griffstück ZE 20	1	1 Stück	82,65
3104411 Griffstück ZEK 20	1	1 Stück	104,65



Schweißbeinsätze Kombi 20

- **Ausführung:** In verchromter Ausführung • Mit gehämmerter Schweißdüse und hitzebeständigen Dichtungen
- **Anwendung:** Zum Schweißen und Löten in Werkstücken und auf Montage

Art.-Nr. Bezeichnung	VE	ME	EUR/ME
3104515 Schweißbeinsatz Kombi 20 Gr. 1	1	1 Stück	37,70
3104516 Schweißbeinsatz Kombi 20 Gr. 2	1	1 Stück	37,70
3104517 Schweißbeinsatz Kombi 20 Gr. 3	1	1 Stück	39,60
3104518 Schweißbeinsatz Kombi 20 Gr. 4	1	1 Stück	39,60
3104519 Schweißbeinsatz Kombi 20 Gr. 5	1	1 Stück	42,30
3104520 Schweißbeinsatz Kombi 20 Gr. 6	1	1 Stück	42,30
3104521 Schweißbeinsatz Kombi 20 Gr. 7	1	1 Stück	57,45
3104522 Schweißbeinsatz Kombi 20 Gr. 8	1	1 Stück	57,45
3104523 Schweißbeinsatz Kombi 20 Gr. 9	1	1 Stück	63,75



Rohrschweißbeinsätze Kombi 20

- **Ausführung:** Schaftensatz aus Messing • Mit biegsamen Vorderteilen (5 mm) Kupfer
- **Anwendung:** Besonders geeignet für Arbeiten an schwer zugänglichen Stellen, im Rohrleitungs- und Heizungsbau

Art.-Nr. Bezeichnung	VE	ME	EUR/ME
3104495 Rohrmontageeinsatz Kombi 20, 1-2 mm	1	1 Stück	38,80
3104496 Rohrmontageeinsatz Kombi 20, 2-4 mm	1	1 Stück	38,80
3104497 Rohrmontageeinsatz Kombi 20, 4-6 mm	1	1 Stück	38,80
3104498 Rohrmontageeinsatz Kombi 20, 6-9 mm	1	1 Stück	39,95



ECE RHONA



3104388



3104392

ECE RHONA

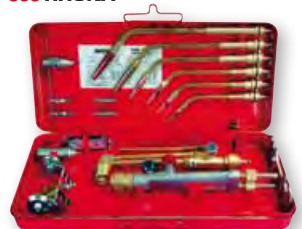

3104513

ECE RHONA



3104401



3104502

ECE RHONA



3104527

ECE RHONA



3104487

ECE RHONA

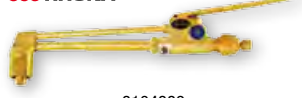

3104389

Schneideinsätze Kombi 20

- **Ausführung:** Mit Federhebel- oder Handrad-Schneidsauerstoffventil • Schaft-Ø 20 mm • Lieferung ohne Düsen
- **Anwendung:** Zum Brennschneiden

Art.-Nr.	Bezeichnung	VE	ME	EUR/ME
3104388	Schneideinsatz Duo-98 Kombi 20-Federhebel	1	1 Stück	171,45
3104392	Schneideinsatz Duo-98 Kombi 20-Handrad	1	1 Stück	171,45
3104387	Schneideinsatz Duo-98 Kombi 20 AB-Federhebel mit Düsenmutter	1	1 Stück	171,45
3104512	Schneideinsatz Duo-98 Kombi 20 AB-Handrad mit Düsenmutter	1	1 Stück	171,45
3104394	Schneideinsatz ZEK 20	1	1 Stück	139,95

Schweiß- und Schneidbrennergarnituren Kombi 17 / ZEK 17

- **Ausführung:** Nach DIN/EN/ISO 5172 • In Stahlblechkassette mit Aluminium-Griffstück, Federhebel-Schneideinsatz, 6 (0,5-14 mm) bzw. 8 (0,5-30 mm) Schweißbeinsätze, 4 Schneiddüsen (bis 100 mm), Führungswagen, Zirkelstange mit Körnerspitze, Satz Düsenreinigungsbohrer, Montageschlüssel
- **Anwendung:** Garnituren zum Schweißen, Brennschneiden, Löten und Wärmen • Für Sauerstoff/Acetylen

Art.-Nr.	Bezeichnung	VE	ME	EUR/ME
3104513	Schweiß- und Schneidbrennergarnitur Kombi 17	1	1 Stück	656,05
3104514	Schweiß- und Schneidbrennergarnitur Kombi 17	1	1 Stück	755,30

Griffstücke Kombi 17 / ZE 17 / ZEK 17

- **Ausführung:** Schlauchanschlüsse für Schläuche - Sauerstoff G 1/4" x 6 mm und Brenngas G 3/8" LH x 9 mm • Monoblockventile für Dauerbeanspruchung • Ventilgehäuse und Gewinde aus Messing
- **Anwendung:** Zum Schweißen, Brennschneiden, Löten und Wärmen • Für Sauerstoff/Acetylen

Art.-Nr.	Bezeichnung	VE	ME	EUR/ME
3104401	Griffstück Kombi 17	1	1 Stück	105,45
3104502	Griffstück ZE 17	1	1 Stück	82,65
3104410	Griffstück ZEK 17	1	1 Stück	104,65

Schweißbeinsätze Kombi 17

- **Ausführung:** In verchromter Ausführung • Mit gehämmerter Schweißdüse und hitzebeständigen Dichtungen
- **Anwendung:** Zum Schweißen und Löten in Werkstücken und auf Montage

Art.-Nr.	Bezeichnung	VE	ME	EUR/ME
3104527	Schweißbeinsatz Kombi 17, 0,5-1 mm	1	1 Stück	32,60
3104528	Schweißbeinsatz Kombi 17, 1-2 mm	1	1 Stück	32,60
3104529	Schweißbeinsatz Kombi 17, 2-4 mm	1	1 Stück	32,60
3104530	Schweißbeinsatz Kombi 17, 4-6 mm	1	1 Stück	34,85
3104531	Schweißbeinsatz Kombi 17, 6-9 mm	1	1 Stück	36,00
3104532	Schweißbeinsatz Kombi 17, 9-14 mm	1	1 Stück	38,85
3104533	Schweißbeinsatz Kombi 17, 14-20 mm	1	1 Stück	43,35
3104534	Schweißbeinsatz Kombi 17, 20-30 mm	1	1 Stück	44,75
3104535	Schweißbeinsatz Kombi 17, 30-50 mm	1	1 Stück	54,25

Rohrschweißbeinsätze Kombi 17

- **Ausführung:** Schaftensatz aus Messing • Mit biegsamen Vorderteilen (5 mm) Kupfer
- **Anwendung:** Besonders geeignet für Arbeiten an schwer zugänglichen Stellen, im Rohrleitungs- und Heizungsbau

Art.-Nr.	Bezeichnung	VE	ME	EUR/ME
3104487	Rohrmontageeinsatz Kombi 17, 1-2 mm	1	1 Stück	32,75
3104488	Rohrmontageeinsatz Kombi 17, 2-4 mm	1	1 Stück	32,75
3104489	Rohrmontageeinsatz Kombi 17, 4-6 mm	1	1 Stück	32,75
3104490	Rohrmontageeinsatz Kombi 17, 6-9 mm	1	1 Stück	36,00

Schneideinsätze Kombi 17

- **Ausführung:** Mit Federhebel- oder Handrad-Schneidsauerstoffventil • Schaft-Ø 17 mm • Lieferung ohne Düsen
- **Anwendung:** Zum Brennschneiden

Art.-Nr.	Bezeichnung	VE	ME	EUR/ME
3104389	Schneideinsatz Duo-98 Kombi 17-Federhebel	1	1 Stück	171,45

- Bei Produkten mit hohem Kupferanteil kommt es je nach Kupfernotierung zu Zu- oder Abschlägen.

Schneideinsätze Kombi 17

- **Ausführung:** Mit Federhebel- oder Handrad-Schneidsauerstoffventil • Schaff-Ø 17 mm • Lieferung ohne Düsen
- **Anwendung:** Zum Brennschneiden

Art.-Nr. Bezeichnung	VE	ME	EUR/ME
3104390 Schneideinsatz Duo-98 Kombi 17-Handrad	1	1 Stück	171,45
3104391 Schneideinsatz Duo-98 Kombi 17 AB-Federhebel mit Düsenmutter	1	1 Stück	171,45
3104393 Schneideinsatz ZEK 17	1	1 Stück	139,95



3104390

Handschneidbrenner "X511" mit Federhebel

- **Ausführung:** Massive Bauart, Brennerkopf aus Messing • Hohe Stabilität durch Edelstahlrohre im Dreieckverbund, Ventilkörper aus Messing, resistent gegen Umwelteinflüsse • Leicht bedienbare MONOBLOC® Einstellventile mit Stellsymbolen • Besonders gut dosierbares Schneidsauerstoffventil in Federhebel • Griffschalen aus Metall, kunststoffbeschichtet, ergonomisch gestaltet, griffig, beste Handhabung • Schneidbereich 3-500 mm nach DIN/EN/ISO 5172 • Wahlweise mit 90°, 75°, 0°-Brennerkopf für gasemischende Düsen • Anschlüsse G 1/4" - DN6 für Sauerstoff und G 3/8" LH - DN8 für Brenngas • Gasart Acetylen/Propan/Erdgas

Art.-Nr. Bezeichnung	VE	ME	EUR/ME
3104404 Handschneidbrenner X511, gasemischend, 470 mm, Kopf 90°	1	1 Stück	352,50
3104405 Handschneidbrenner X511, gasemischend, 470 mm, Kopf 75°	1	1 Stück	352,50
3104406 Handschneidbrenner X511, gasemischend, 855 mm, Kopf 75°	1	1 Stück	460,65
3104408 Handschneidbrenner X511, gasemischend, 1155 mm, Kopf 75°	1	1 Stück	535,20
3104395 Handschneidbrenner X511, gasemischend, 470 mm, Kopf 0°	1	1 Stück	369,95
3104407 Handschneidbrenner X511, gasemischend, 855 mm, Kopf 0°	1	1 Stück	483,80
3104409 Handschneidbrenner X511, gasemischend, 1155 mm, Kopf 0°	1	1 Stück	561,90



3104404

Brennschneiddüsen AC

- **Ausführung:** Schneid- und Heizzüse verchromt
- **Anwendung:** Für Acetylen Injektor-Handschneidbrenner und Schneideinsätze

Art.-Nr. Bezeichnung	VE	ME	EUR/ME
3104460 Schneiddüse AC 3-10 mm	5	1 Stück	14,25
3104461 Schneiddüse AC 10-25 mm	5	1 Stück	14,25
3104462 Schneiddüse AC 25-40 mm	5	1 Stück	14,25
3104463 Schneiddüse AC 40-60 mm	5	1 Stück	14,25
3104464 Schneiddüse AC 60-100 mm	5	1 Stück	14,25
3104465 Schneiddüse AC 100-200 mm	5	1 Stück	18,15
3104466 Schneiddüse AC 200-300 mm	5	1 Stück	18,15
3104467 Heizzüse AC 3-100 mm	1	1 Stück	17,40
3104468 Heizzüse AC 100-300 mm	1	1 Stück	17,40



3104460

3104467

Blockdüsen B 10

- **Ausführung:** Düsen unverchromt
- **Anwendung:** Für Acetylen Injektor-Schneidbrenner

Art.-Nr. Bezeichnung	VE	ME	EUR/ME
3104422 Schneiddüse HA 411-1	1	1 Stück	25,45
3104423 Schneiddüse HA 411-2	1	1 Stück	25,45
3104424 Schneiddüse HA 411-3	1	1 Stück	25,45
3104425 Schneiddüse HA 411-4	1	1 Stück	25,45



3104422

Brennschneiddüsen "K"

- **Ausführung:** Brennschneiddüsen aus Kupfer
- **Anwendung:** Für Injektor-Handschneidbrenner und Schweißensätze sowie für den maschinellen Einsatz

Art.-Nr. Bezeichnung	VE	ME	EUR/ME
3104453 Schneiddüse K0 MS 3-5 mm	100	1 Stück	6,35
3104454 Schneiddüse K1 MS 5-15 mm	100	1 Stück	6,35
3104455 Schneiddüse K2 MS 15-30 mm	100	1 Stück	6,35
3104456 Schneiddüse K3 MS 30-60 mm	100	1 Stück	6,35
3104457 Schneiddüse K4 MS 60-100 mm	100	1 Stück	6,35
3104458 Schneiddüse K5 MS 100-200 mm	100	1 Stück	6,35
3104459 Schneiddüse K6 MS 200-300 mm	100	1 Stück	6,35



3104453



GCE RHONA

GCE RHONA

GCE RHONA

GCE RHONA

GCE RHONA

ECE RHONA



3104450

Fugenhobeldüsen "F"

- **Ausführung:** Fugenhobeldüsen in kurzer Ausführung
- **Anwendung:** Für Acetylen Injektor-Handschneidbrenner und Schneideinsätze

Art.-Nr.	Bezeichnung	VE	ME	EUR/ME
3104450	Fugenhobeldüse F 1 kurz für Acetylen	5	1 Stück	6,40
3104451	Fugenhobeldüse F 2 kurz für Acetylen	5	1 Stück	6,40
3104452	Fugenhobeldüse F 3 kurz für Acetylen	5	1 Stück	6,40

ECE RHONA



3104446

Heizkappen

- **Ausführung:** Heizkappe aus Kupfer • Passend für Schneiddüsen Modell "K" und Fugenhobeldüsen Modell "F"

Art.-Nr.	Bezeichnung	VE	ME	EUR/ME
3104446	Heizkappe A 1 3-100 mm	1	1 Stück	6,65
3104447	Heizkappe A 2 100-300 mm	1	1 Stück	6,65
3104448	Heizkappe P 1 3-100 mm	5	1 Stück	6,65
3104449	Heizkappe P 2 100-300 mm	5	1 Stück	6,65

ECE RHONA



3104421

Brennschneiddüsen "AGN"

- **Ausführung:** 1-teilige Brennschneiddüse für gasemischende Handschneidbrenner X 511 und Schneideinsätze

Art.-Nr.	Bezeichnung	VE	ME	EUR/ME
3104421	Schneiddüse AGN für Acetylen, 3-10 mm	1	1 Stück	28,10
3104416	Schneiddüse AGN für Acetylen, 10-25 mm	1	1 Stück	28,10
3104426	Schneiddüse AGN für Acetylen, 25-40 mm	1	1 Stück	28,10
3104427	Schneiddüse AGN für Acetylen, 40-60 mm	1	1 Stück	28,10
3104428	Schneiddüse AGN für Acetylen, 60-100 mm	1	1 Stück	28,10
3104430	Schneiddüse AGN für Acetylen, 100-200 mm	1	1 Stück	28,10
3104431	Schneiddüse AGN für Acetylen, 200-300 mm	1	1 Stück	28,10
3104440	Schneiddüse AGN für Acetylen, 300-500 mm	1	1 Stück	49,80

ECE RHONA



3104436

Brennschneiddüsen "PNME"

- **Ausführung:** 2-teilige Brennschneiddüse für gasemischende Handschneidbrenner X 511 und Schneideinsätze

Art.-Nr.	Bezeichnung	VE	ME	EUR/ME
3104436	Schneiddüse PNME für Propan/Erdgas, 3-10 mm	1	1 Stück	28,90
3104435	Schneiddüse PNME für Propan/Erdgas, 10-25 mm	1	1 Stück	28,90
3104432	Schneiddüse PNME für Propan/Erdgas, 25-40 mm	1	1 Stück	28,90
3104433	Schneiddüse PNME für Propan/Erdgas, 40-60 mm	1	1 Stück	28,90
3104429	Schneiddüse PNME für Propan/Erdgas, 60-150 mm	1	1 Stück	28,90
3104434	Schneiddüse PNME für Propan/Erdgas, 150-300 mm	1	1 Stück	28,90
3104441	Schneiddüse PNME für Propan/Erdgas, 300-500 mm	1	1 Stück	46,90

ECE RHONA



3104437

Schrottschneiddüsen "HA 317"

- **Ausführung:** 1-teilige Schrottschneiddüse für gasemischende Handschneidbrenner X 511 und Schneideinsätze

Art.-Nr.	Bezeichnung	VE	ME	EUR/ME
3104437	Schrottschneiddüse HA 317 für Acetylen bis 50 mm	1	1 Stück	31,40
3104413	Schrottschneiddüse HA 317 für Acetylen, 50-100 mm	1	1 Stück	33,35
3104414	Schrottschneiddüse HA 317 für Acetylen, 100-200 mm	1	1 Stück	42,50
3104415	Schrottschneiddüse HA 317 für Acetylen, 200-300 mm	1	1 Stück	42,50
3104438	Schrottschneiddüse HA 317 für Acetylen, 300-500 mm	1	1 Stück	61,30

ECE RHONA



3104417

Schrottschneiddüsen "HP 337"

- **Ausführung:** 2-teilige Brennschneiddüse für gasemischende Handschneidbrenner X 511 Schneideinsätze

Art.-Nr.	Bezeichnung	VE	ME	EUR/ME
3104417	Schneiddüse HP 337 für Propan/Erdgas, bis 50 mm	1	1 Stück	35,95
3104439	Schneiddüse HP 337 für Propan/Erdgas, 50-100 mm	1	1 Stück	33,85
3104418	Schneiddüse HP 337 für Propan/Erdgas, 100-200 mm	1	1 Stück	35,95
3104419	Schneiddüse HP 337 für Propan/Erdgas, 200-300 mm	1	1 Stück	46,50
3104420	Schneiddüse HP 337 für Propan/Erdgas, 300-500 mm	1	1 Stück	46,50

- Bei Produkten mit hohem Kupferanteil kommt es je nach Kupfernotierung zu Zu- oder Abschlägen.

Maschinen - Brennschneiddüsen "A-MD Coolex"

GCE RHONA

■ **Ausführung:** 2-teilige Maschinen-Brennschneiddüsen • Schnellschneiddüsen

Art.-Nr. Bezeichnung	VE	ME	EUR/ME
3104481 Schneiddüse Coolex A-MD für Acetylen, 3-5 mm	5	1 Stück	53,50
3104482 Schneiddüse Coolex A-MD für Acetylen, 6-10 mm	5	1 Stück	53,50
3104483 Schneiddüse Coolex A-MD für Acetylen, 10-25 mm	5	1 Stück	53,50
3104484 Schneiddüse Coolex A-MD für Acetylen, 25-40 mm	5	1 Stück	53,50
3104485 Schneiddüse Coolex A-MD für Acetylen, 40-60 mm	5	1 Stück	51,05
3104486 Schneiddüse Coolex A-MD für Acetylen, 60-100 mm	5	1 Stück	51,05



3104481

Maschinen-Brennschneiddüsen "P-SD"

GCE RHONA

■ **Ausführung:** Verchromte Ring-/Schlitz-Schnellschneiddüsen für Propan/Erdgas/Mischgase • Mit Außengewinde • Für Maschinen-Schneidbrenner

Art.-Nr. Bezeichnung	VE	ME	EUR/ME
3104469 Schnellschneiddüse P-SD für Propan/Erdgas, 3-6 mm	1	1 Stück	34,45
3104470 Schnellschneiddüse P-SD für Propan/Erdgas, 7-15 mm	1	1 Stück	34,45
3104471 Schnellschneiddüse P-SD für Propan/Erdgas, 15-25 mm	1	1 Stück	28,35
3104472 Schnellschneiddüse P-SD für Propan/Erdgas, 25-40 mm	1	1 Stück	28,35
3104473 Schnellschneiddüse P-SD für Propan/Erdgas, 40-60 mm	1	1 Stück	28,35
3104474 Schnellschneiddüse P-SD für Propan/Erdgas, 60-100 mm	1	1 Stück	28,35
3104480 Schnellschneiddüse P-SD für Propan/Erdgas, 100-150 mm	5	1 Stück	28,35
3104475 Schnellschneiddüse P-SD für Propan/Erdgas, 100-200 mm	1	1 Stück	28,35
3104476 Schnellschneiddüse P-SD für Propan/Erdgas, 200-250 mm	5	1 Stück	28,35
3104477 Schnellschneiddüse P-SD für Propan/Erdgas, 250-300 mm	5	1 Stück	28,35
3104478 Heizzüse P-SD für Propan/Erdgas, 3-100 mm	1	1 Stück	19,60
3104479 Heizzüse P-SD für Propan/Erdgas, 100-300 mm	1	1 Stück	19,60



3104469

3104478

Handschneidbrenner Modell 42 Propan/Erdgas/Mapp



■ **Ausführung:** Mit geschmiedetem Brennerkopf für höhere Standzeiten • Gasführende Rohre in Dreieckanordnung bis zum Brennerkopf (Rohre V2A) • Injektor im Brennerkopf erhöht die Sicherheit des Anwenders bei möglichen Flammenrückschlägen • Zum Brennschneiden mit Propan/Erdgas

■ **Anwendung:** Einsetzbar in Abbruch-, Demontage- und Schrottbetrieben • Schneidbereich 250 mm

Art.-Nr. Bezeichnung	VE	ME	EUR/ME
4101264 Modell 42 Brennerkopf 70°, 530 mm lang	1	1 Stück	323,60
4101262 Modell 42 Brennerkopf 70°, 835 mm lang	1	1 Stück	367,30
4101261 Modell 42 Brennerkopf 70°, 1000 mm lang	1	1 Stück	373,50
4101265 Modell 42 Brennerkopf 90°, 460 mm lang	1	1 Stück	304,30
4101266 Modell 42 Brennerkopf 90°, 530 mm lang	1	1 Stück	310,90
4101263 Modell 42 Brennerkopf 90°, 835 mm lang	1	1 Stück	367,30



4101264



4101265

Handschneidbrenner Modell 62 Propan/Erdgas/Mapp



■ **Ausführung:** Mit geschmiedetem Brennerkopf für höhere Standzeiten • Gasführende Rohre in Dreieckanordnung bis zum Brennerkopf (Rohre V2A) • Injektor im Brennerkopf erhöht die Sicherheit des Anwenders bei möglichen Flammenrückschlägen • Zum Brennschneiden mit Propan/Erdgas

■ **Anwendung:** Einsetzbar in Abbruch-, Demontage- und Schrottbetrieben • Schneidbereich 300 mm

Art.-Nr. Bezeichnung	VE	ME	EUR/ME
4101269 Modell 62 Brennerkopf 70°, 460 mm lang	1	1 Stück	304,30
4101270 Modell 62 Brennerkopf 70°, 530 mm lang	1	1 Stück	314,80
4101272 Modell 62 Brennerkopf 70°, 835 mm lang	1	1 Stück	380,10
4101271 Modell 62 Brennerkopf 70°, 910 mm lang	1	1 Stück	400,50
4101275 Modell 62 Brennerkopf 90°, 460 mm lang	1	1 Stück	304,30
4101276 Modell 62 Brennerkopf 90°, 530 mm lang	1	1 Stück	314,80
4101277 Modell 62 Brennerkopf 90°, 910 mm lang	1	1 Stück	400,50
4101273 Modell 62 Brennerkopf 180°, 530 mm lang	1	1 Stück	332,50
4101274 Modell 62 Brennerkopf 180°, 910 mm lang	1	1 Stück	421,00



4101270



4101275



4101273

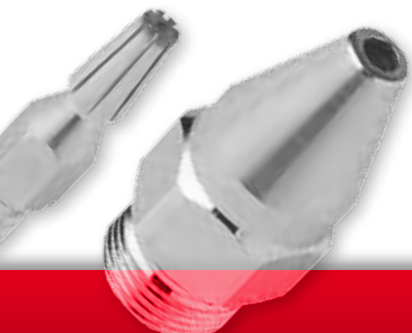



4101244



4101246

Handschneidbrenner Modell 142 Propan/Erdgas/Mapp

- **Ausführung:** Mit geschmiedetem Brennerkopf für höhere Standzeiten • Gasführende Rohre in Dreieckanordnung bis zum Brennerkopf (Rohre V2A) • Injektor im Brennerkopf erhöht die Sicherheit des Anwenders bei möglichen Flammenrückschlägen • Zum Brennschneiden mit Propan/Erdgas
- **Anwendung:** Einsetzbar in Abbruch-, Demontage- und Schrottbetrieben • Schneidleistung: 250 mm

Art.-Nr.	Bezeichnung	VE	ME	EUR/ME
4101244	Modell 142 Brennerkopf 70°, 530 mm lang	1	1 Stück	278,70
4101245	Modell 142 Brennerkopf 70°, 835 mm lang	1	1 Stück	346,70
4101246	Modell 142 Brennerkopf 90°, 460 mm lang	1	1 Stück	276,40

Zubehör für Harris Handschneidbrenner

Art.-Nr.	Bezeichnung	VE	ME	EUR/ME
4101297	Führungswagen I-69-6	1	1 Stück	59,10
4101298	Führungswagen I-69-6A	1	1 Stück	47,00
4101299	Führungswagen R-69-3A mit Rundführung	1	1 Stück	79,95
4101300	Führungswagen R-69-3B mit Rundführung und Zirkel	1	1 Stück	92,45
4101268	Düsenmutter 6259-B	1	1 Stück	7,65
4101296	Brennerschlüssel I-19-X	1	1 Stück	13,95
4101258	Gasanzünder Rundfeile	1	1 Stück	6,70
4101257	Feuersteine	1	1 Stück	5,80
4101294	Düsenreiniger C-9	1	1 Stück	16,50
4101215	Drahtbürste	1	1 Stück	2,85
4101260	Übergang Anschlussgewinde 9/16 x 3/8 rechts	1	1 Stück	7,30
4101259	Übergang Anschlussgewinde 9/16 x 3/8 links	1	1 Stück	7,30



4101267

Griffstück 43-2

- **Ausführung:** Handgriff mit Anschlussstück aus rostfreiem Stahl für eine unbegrenzte Lebensdauer • Ventil Sitz ist vielfach nachzuschneiden • Anschlüsse G 1/4" Sauerstoff - G 3/8" Brenngas
- **Anwendung:** Zum professionellen Einsatz beim Schneiden, Fügen, Löten und Wärmen (Flammrichten) mit Propan/Erdgas/Sauerstoff

Art.-Nr.	Bezeichnung	VE	ME	EUR/ME
4101267	Handgriff Modell 43	1	1 Stück	170,90



4101295

Mischer F-43

Art.-Nr.	Bezeichnung	VE	ME	EUR/ME
4101295	Mischer F-43	1	1 Stück	47,65



4101256

Mischrohre

- **Ausführung:** Die Verbindungsrohre sind ausgelegt für den maximalen Durchfluss

Art.-Nr.	Bezeichnung	VE	ME	EUR/ME
4101256	Mischrohr 2393-4F gebogen 275 mm	1	1 Stück	38,15
4101255	Mischrohr 2393-3F gebogen 380 mm	1	1 Stück	46,20
4101254	Mischrohr 2393-2F gebogen 710 mm	1	1 Stück	76,45
4101253	Mischrohr 2393-1F gebogen 915 mm	1	1 Stück	93,75



4101247



4101251

Mehrflammenheizdüsen 2290-H

- **Ausführung:** 2290-H Hochleistungsdüsen zum Anwärmen • Ausgelegt für Propan/Erdgas

Art.-Nr.	Bezeichnung	VE	ME	EUR/ME
4101247	Mehrflammenheizdüse 2290-H1 Durchfluss 2.000 l/h Druck 1,0-2,0 bar	1	1 Stück	39,05
4101248	Mehrflammenheizdüse 2290-H2 Durchfluss 3.200 l/h Druck 2,0-3,0 bar	1	1 Stück	39,05
4101249	Mehrflammenheizdüse 2290-H3 Durchfluss 5.700 l/h Druck 2,0-5,0 bar	1	1 Stück	51,70
4101250	Mehrflammenheizdüse 2290-H4 Durchfluss 7.100 l/h Druck 3,0-6,0 bar	1	1 Stück	86,25
4101251	Mehrflammenheizdüse 2290-H5 Durchfluss 10.000 l/h Druck 4,0-8,0 bar	1	1 Stück	103,40

Verbindungsstück 2357-3

Art.-Nr. Bezeichnung	VE	ME	EUR/ME
4101252 Verbindungsstück 2357-3 für Mehrflammenheizdüsen 2290-H	1	1 Stück	8,90



4101252

Schneiddüsen 6290-NX

■ **Ausführung:** Für normales Vorwärmen und Schneiden mit Propan/Erdgas

Art.-Nr. Bezeichnung	VE	ME	EUR/ME
4101286 Schneiddüse 6290-NX000 2-5 mm 1,0-2,0 bar	1	1 Stück	17,70
4101285 Schneiddüse 6290-NX00 5-10 mm 1,5-2,0 bar	1	1 Stück	17,70
4101284 Schneiddüse 6290-NX0 10-15 mm 2,0-3,0 bar	1	1 Stück	17,70
4101287 Schneiddüse 6290-NX1 15-25 mm 2,5-3,5 bar	1	1 Stück	17,70
4101288 Schneiddüse 6290-NX2 25-50 mm 3,0-4,0 bar	1	1 Stück	17,70
4101289 Schneiddüse 6290-NX3 50-75 mm 3,0-4,5 bar	1	1 Stück	17,70
4101290 Schneiddüse 6290-NX4 75-100 mm 3,5-5,5 bar	1	1 Stück	17,70
4101291 Schneiddüse 6290-NX5 150-200 mm 4,5-5,5 bar	1	1 Stück	17,10
4101292 Schneiddüse 6290-NX6 200-300 mm 5,0-6,5 bar	1	1 Stück	17,10



4101286

Schneiddüsen 6290-NFF

■ **Ausführung:** Für starkes Vorwärmen und Schneiden mit Propan/Erdgas

Art.-Nr. Bezeichnung	VE	ME	EUR/ME
4101278 Schneiddüse 6290-NFF1 6-25 mm 2,5-3,5 bar	1	1 Stück	18,45
4101279 Schneiddüse 6290-NFF2 25-50 mm 3,0-4,0 bar	1	1 Stück	18,45
4101280 Schneiddüse 6290-NFF3 50-75 mm 3,0-4,5 bar	1	1 Stück	18,45
4101281 Schneiddüse 6290-NFF4 75-150 mm 3,5-5,5 bar	1	1 Stück	18,45
4101282 Schneiddüse 6290-NFF5 150-200 mm 4,5-5,5 bar	1	1 Stück	18,45
4101283 Schneiddüse 6290-NFF6 200-300 mm 5,0-6,5 bar	1	1 Stück	18,45



4101278

Brennschneidmaschine "IK 92 Puma"

■ **Ausführung:** Tragbare automatische Hand-Brennschneidmaschine für exaktes automatisches Gerad- und Kreisschneiden • Präzise und konstante Maschinenbewegung durch IC-gesteuerten Antrieb und Steuerstromkreis für gleichmäßige Energiezufuhr • Längere Betriebszeiten, sowie lange Lebensdauer durch perfekten Wärmeschutz - Wärmedämmung im Inneren, Hitzeschild und Umluftgebläse • Schneidbereich 5-100 mm, Schneidgeschwindigkeit 150-1000 mm/Min. • Gewicht 8,0 kg • Anschlussspannung 230V

■ **Lieferumfang:** Grundgerät, Netzkabel, je eine Schneiddüse Gr. 0, 1, 2 für Acetylen, Bedienungsanleitung

Art.-Nr. Bezeichnung	VE	ME	EUR/ME
4101217 Brennschneidmaschine "Puma"	1	1 Stück	1330,00

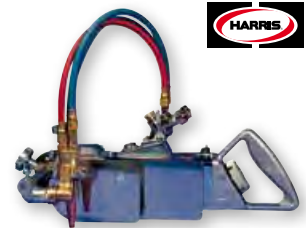

4101217

Brennschneidmaschinen "IK 12 Beetle"

■ **Ausführung:** Qualitativ hochwertige, motorbetriebene Brennschneidmaschine für Gerade-, Kreis- und Schrägschnitte • Antrieb mit Konusgetriebe gewährleistet eine konstante Maschinenbewegung • Bequeme Bedienung mittels EIN/AUS-Schalter, Kuppelungshebel und Geschwindigkeitseinstellknopf

■ **Lieferumfang:** Grundgerät, Netzkabel, 3 bzw. 6 Schneiddüsen für Acetylen, Bedienungsanleitung

Art.-Nr. Bezeichnung	VE	ME	EUR/ME
4101219 Brennschneidmaschine "Beetle", 220V, mit 1 Brenner	1	1 Stück	1580,00
4101220 Brennschneidmaschine "Beetle", 220V, mit 2 Brenner	1	1 Stück	2480,00



4101219



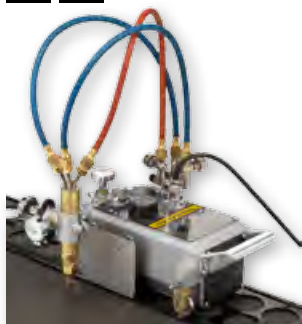

4101054



4101058

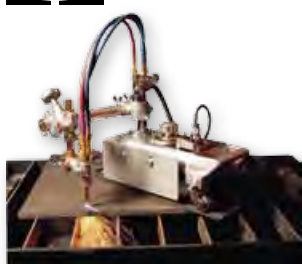

4101222



4101053

Brennschneidmaschinen "Harris Plus"

■ **Ausführung:** Qualitäts-Brennschneidmaschine, mit der alle geraden, kreisförmigen und schrägen Schnitte sehr leicht ausgeführt werden können • Der Antrieb mit Konusgetriebe (stufenlose, mechanische Änderung des Vorschubs) gewährleistet eine konstante und stabile Maschinenbewegung
 ■ **Lieferumfang:** Schneidmaschine mit Netzkabel, Harris Maschinenschneidbrenner Modell 198 mit 3 Schneiddüsen, Werkzeugset, Bedienungsanleitung • Schneidbereich 3-150 mm, Schneidgeschwindigkeit 150-800 mm/Min., Gewicht 9,5 kg

Art.-Nr.	Bezeichnung	VE	ME	EUR/ME
4101054	Brennschneidmaschine Harris Plus Propan/Erdgas 230V	1	1 Stück	1349,00
4101055	Brennschneidmaschine Harris Plus Acetylen 230V	1	1 Stück	1349,00
4101056	Brennschneidmaschine Harris Plus Propan/Erdgas 42V	1	1 Stück	1349,00
4101057	Brennschneidmaschine Harris Plus Acetylen 42V	1	1 Stück	1349,00

Brennschneidmaschinen "Harris Super"

■ **Ausführung:** Robuste, hochwertige Handbrennschneidmaschine, die sich kennzeichnet durch: separate Motorsteuerung - verhindert Überhitzung und Schwankungen in der Spannung, Antrieb mit Doppelkonus - gewährleistet einen konstanten Vorschub, Perfekter Hitzeschutz - durch hitzebeständige Platte mit eingebauter Keramikfaser in Verbindung mit hitzeresistentem Fett, Hochtemperaturlötungen und Teflonverdrahtung
 ■ **Lieferumfang:** Schneidmaschine mit Netzkabel, Harris Maschinenschneidbrenner Modell 198 mit 3 Schneiddüsen, Werkzeugset, Bedienungsanleitung • Schneidbereich bis 300 mm, Schneidgeschwindigkeit 80-800 mm/Min., Gewicht 11,0 kg

Art.-Nr.	Bezeichnung	VE	ME	EUR/ME
4101058	Brennschneidmaschine Harris Super Propan/Erdgas 230V	1	1 Stück	1946,00
4101059	Brennschneidmaschine Harris Super Acetylen 230V	1	1 Stück	1946,00
4101060	Brennschneidmaschine Harris Super Propan/Erdgas 42V	1	1 Stück	1946,00
4101061	Brennschneidmaschine Harris Super Acetylen 42V	1	1 Stück	1946,00

Brennschneidmaschine "IK 12 Max 3"

■ **Ausführung:** Hochwertige Handbrennschneidmaschine mit neun verschiedenen Kombinationsmöglichkeiten zum Autogen- und Plasmaschneiden • Unabhängige Komponenten, Maschinenkörper, Brennerset und Führungssystem ermöglichen eine flexible Zusammenstellung nach individuellen Ansprüchen • Geschwindigkeitsregelung aus Motorsteuerung und Konusgetriebe • Optimierter Hitzeschutz: hitzebeständige Platte mit eingearbeiteter Keramikfaser in Verbindung mit hitzeresistentem Fett, Hochtemperaturlötungen und Teflonverdrahtung
 ■ **Lieferumfang:** Grundgerät, Netzkabel, Bedienungsanleitung

Art.-Nr.	Bezeichnung	VE	ME	EUR/ME
4101222	Brennschneidmaschine IK 12 Max 3 , 220V	1	1 Stück	1780,00

Hand-Brennschneidmaschine "Harris HA"

■ **Ausführung:** Tragbarer automatischer Handschneidbrenner, mit dem Schneidarbeiten aller Art und in jeder Form möglich sind • HARRIS HA kann nicht nur flaches Material schneiden, sondern auch vertikal, an Winkelbalken, dünnen Stahlplatten, Rundbalken, Rohren und verformten Stahlplatten eingesetzt werden • Schneidbereich 5-30 mm, Schneidgeschwindigkeit 200-700 mm/Min., Gewicht 2,7 kg, Stromanschluss 230/12V
 ■ **Lieferumfang:** Baugruppe Zusatzrad, Baugruppe Schrägrad (20°-45°), kleine Kreisschneideinrichtung (Ø 30-20 mm), Führungshebel, Transportkoffer, 3 Schneiddüsen

Art.-Nr.	Bezeichnung	VE	ME	EUR/ME
4101053	Handschneidbrenner Harris HA	1	1 Stück	1049,00



3D-Form-Brennschneidmaschine "IK-72-T"

- **Ausführung:** Tragbare, automatische Autogen-Brennschneidmaschine für dreidimensionale Schnitte • Flexible Einsatzmöglichkeiten und exzellente Schneidgenauigkeit mit Hilfe der drei Führungsschienen: 1D aus Aluminium, 2D/3D aus Hartgummimischung, biegsam über mehrere Ebenen • Hervorragende mechanische Eigenschaften: Freigabe der Seitenrollen bei Anheben des Kupplungshebels sorgt für einen reibungslosen Vorschub
- **Lieferumfang:** Grundgerät (ohne Trafo), je eine Schneiddüse Gr. 0, 1, 2 für Acetylen, Netzkabel, Bedienungsanleitung • Schneidbereich 5-50 mm, Schneidgeschwindigkeit mm/Min. 150-700, Gewicht 4,5 kg, Anschlussspannung 42V

Art.-Nr. Bezeichnung	VE	ME	EUR/ME
4101226 3D-Brennschneidmaschine IK-72-T	1	1 Stück	3520,00

Zubehör für "IK 92 Puma"

Art.-Nr. Bezeichnung	VE	ME	EUR/ME
4101218 Führungsschiene 1800 mm für Puma	1	1 Stück	152,80
4101241 Zirkelstange (50-550 mm) Radius für Puma	1	1 Stück	166,00

Zubehör für "IK 12 Beetle"

Art.-Nr. Bezeichnung	VE	ME	EUR/ME
4101239 Zirkelstange für Beetle	1	1 Stück	166,00

Zubehör für "Harris Super"

Art.-Nr. Bezeichnung	VE	ME	EUR/ME
4101236 Zirkelstange (50-2400 mm)	1	1 Stück	166,00
4101293 Magnet für Führungsschiene	1	1 Stück	26,00
4101238 Kreisführungsschiene	1	1 Stück	595,00

Zubehör für "IK-12 Max 3"

- **Ausführung:**
 - **S-100:** Brennerset zum Senkrecht- und Fasenschneiden • Der Brennersupport besitzt in der Seiten- und Höhenverstellung einen Zahnstangen/Ritzelantrieb • Somit ist das genaue Positionieren auch während des Schneidvorgangs möglich • Standardlänge Rohrram 350 mm, Senkrechteinstellung bis zu 80 mm
 - **S-200:** Brennerset zum Senkrecht-, V-, Y- oder X-Fasenschneiden v • Die Brennersupporte besitzen in der Seiten- und Höhenverstellung einen Zahnstangen/Ritzelantrieb • Somit ist das genaue Positionieren auch während des Schneidvorgangs möglich • Standardlänge Rohrram 500 mm
 - **SP-100:** Brennerset zum Senkrecht- und Fasenschneiden • Der Brennersupport ist mit einer Parallelogramm Schwinde und einer Höhenabtastrung ausgestattet • Somit bleibt der einmal eingestellte Abstand zwischen Schneiddüse und Werkstück auch bei Unebenheiten konstant • Die Seiten- und Höhenverstellung ist ausgestattet mit Zahnstangen/Ritzelantrieb • Somit kann eine genaue Positionierung auch im Schneidvorgang vorgenommen werden • Standardlänge Rohrram 350 mm, Senkrechteinstellung bis zu 120 mm • Weitere Brennersets auf Anfrage!

Art.-Nr. Bezeichnung	VE	ME	EUR/ME
4101223 Brennerset S-100 für IK 12 Max 3 High Speed	1	1 Stück	510,00
4101224 Brennerset S-200 für IK 12 Max 3 High Speed	1	1 Stück	1055,00
4101225 Brennerset SP-100 für IK 12 Max 3 High Speed	1	1 Stück	720,00

Zubehör für "Harris HA"

Art.-Nr. Bezeichnung	VE	ME	EUR/ME
4101234 Führungsschiene mit 2 Haftmagneten	1	1 Stück	217,35
4101235 Große Kreisschneideinrichtung	1	1 Stück	183,70
4101243 Akku Auto	1	1 Stück	169,80

Zubehör für Harris Super, IK 12 Max und IK 12 Beetle

Art.-Nr. Bezeichnung	VE	ME	EUR/ME
4101237 Führungsschiene	1	1 Stück	171,80

Zubehör für Harris Plus, Beetle, Max, Puma und IK-72-T

Art.-Nr. Bezeichnung	VE	ME	EUR/ME
4101242 Transformator 230V - 42V	1	1 Stück	275,30

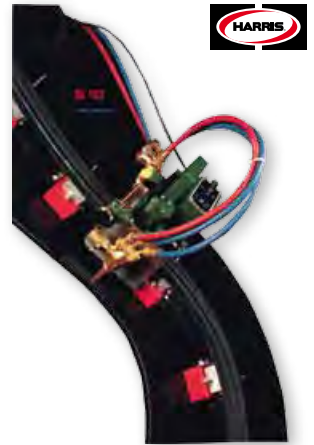

4101226

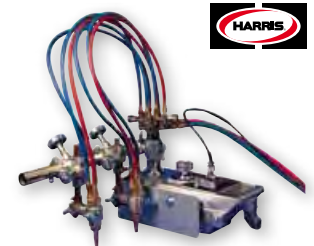

4101223

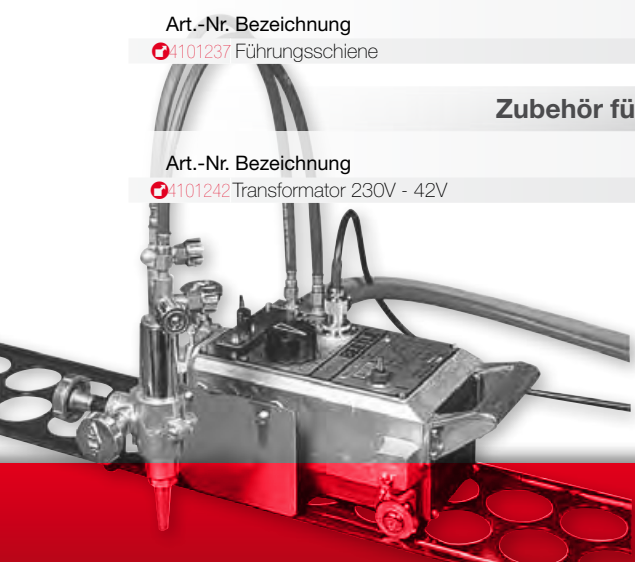



4101230

Zubehör für 3D-Form-Brennschneidmaschine "IK-72T"

Art.-Nr.	Bezeichnung	VE	ME	EUR/ME
4101227	Alu-Schiene, gestreckt 1500 mm für IK-72-T	1	1 Stück	1640,00
4101228	2D-Schiene 1000 mm, gummiert für IK-72-T	1	1 Stück	2055,00
4101229	3D-Schiene 1000 mm, gummiert für IK-72-T	1	1 Stück	2055,00
4101240	Befestigung zwischen Gummi- und Aluschiene	1	1 Stück	433,60

Schweißfahrwagen "Wel Handy Multi"

- **Ausführung:** Automatischer Schweißtraktor in kompakter und leichter Bauweise durch Aluminium-Druckguss-Maschinenkörper
- Mit hitzebeständigem Vierradantrieb für optimale Spurführung
- Niedriger Gewichtsschwerpunkt und hohe magnetische Anpresskraft für maximale Zugkraft (30 kg) und Stabilität
- Mit verstellbarem Halter für gerade Maschinenbrenner bzw. gebogene Handschweißbrenner
- Einsatz von zwei Brennern (Twin Torch) als Zusatzmodul als Option möglich
- **Lieferumfang:** Grundgerät (42V-Ausführung), Netzleitung mit Schukostecker und Bedienungsanleitung

Art.-Nr.	Bezeichnung	VE	ME	EUR/ME
4101230	Schweißfahrwagen "Wel Handy Multi" Standard	1	1 Stück	4290,00
4101231	Schweißfahrwagen "Wel Handy Multi" Advance	1	1 Stück	6450,00

Zubehör für Schweißfahrwagen "Wel Handy Multi Advance"

Art.-Nr.	Bezeichnung	VE	ME	EUR/ME
4101232	Brennerhalterung für 2 Brenner (Twin Torch) für Wel Handy Multi Advance	1	1 Stück	2590,00
4101233	Pendeleinrichtung für Wel Handy Advance	1	1 Stück	3485,00



3101451

Flaschendruckminderer 200 bar 1-stufig

- **Ausführung:** Entsprechend den Anforderungen der DIN/EN/ISO 2503 • Manometerkennzeichnung gemäß DIN/EN/ISO 5171
- Flaschenanschluss nach EN 560 • Doppelt gesicherte Hinterdruckbegrenzung • Hohe Regelgenauigkeit • Sehr hohe Betriebssicherheit durch Zentralfilter • Kompakte Messingausführung • Ergonomisch gestaltete Bedienelemente
- **Anwendung:** Mindert verdichtete, verflüssigte und unter Druck gelöste Gase aus Flaschen mit einem maximalen Vordruck von 200 bar auf den gewünschten Arbeitsdruck

Art.-Nr.	Bezeichnung	VE	ME	EUR/ME
3101451	Flaschendruckminderer DIN-Control OX, Sauerstoff, 200 bar, 10/16 bar, 1/4"	1	1 Stück	88,65
3100163	Flaschendruckminderer DIN-Control OX, Sauerstoff, 200 bar, 20/40 bar, 1/4"	1	1 Stück	181,30
3101462	Flaschendruckminderer DIN-Control ARC, Argon/CO2, 200 bar, 30 l/min, 1/4"	1	1 Stück	88,65
3101460	Flaschendruckminderer DIN-Control AR, Argon/CO2/He, 200 bar, 10/16 bar, 1/4"	1	1 Stück	88,65
3101464	Flaschendruckminderer DIN-Control D, Druckluft, 200 bar, 10/16 bar, 1/4"	1	1 Stück	88,65
3101470	Flaschendruckminderer DIN-Control NI, Stickstoff, 200 bar, 10/16 bar, 1/4"	1	1 Stück	88,65
3101454	Flaschendruckminderer DIN-Control NI, Stickstoff, 200 bar, 30/40 bar, 1/4"	1	1 Stück	181,30
3101474	Flaschendruckminderer DIN-Control NI, Stickstoff, 200 bar, 50/80 bar, 1/4"	1	1 Stück	185,70
3101456	Flaschendruckminderer DIN-Control H, Wasserstoff/Methan, 200 bar, 10/16 bar, 3/8" l.h.	1	1 Stück	88,65
3101458	Flaschendruckminderer DIN-Control FORM, Formiergas, 200 bar, 50 l/min, 3/8" l.h.	1	1 Stück	112,20
3101447	Flaschendruckminderer DIN-Control PRÜF, Prüfgas, 200 bar, 10/16 bar, 3/8" l.h.	1	1 Stück	232,20
3101471	Flaschendruckminderer DIN-Control MIS, Mison, 200 bar, 30 l/min, 1/4"	1	1 Stück	107,85
3101448	Flaschendruckminderer DIN-Control PRO, Propan, 1,5/2,5 bar, 3/8" l.h.	1	1 Stück	84,35
3101469	Flaschendruckminderer DIN-Control AC, Acetylen, 1,5/2,5 bar, 3/8" l.h.	1	1 Stück	91,65



3100165

Flaschendruckminderer 200 bar 2-stufig

- **Ausführung:** Entsprechend den Anforderungen der DIN/EN/ISO 2503 • Manometerkennzeichnung gemäß DIN/EN/ISO 5171
- Flaschenanschluss nach EN 560 • Mit Absperrventil • max. Leistung 100m³/h • Hohe Regelgenauigkeit • Sehr hohe Betriebssicherheit durch Zentralfilter • Kompakte Messingausführung • Ergonomisch gestaltete Bedienelemente
- **Anwendung:** Mindert verdichtete, verflüssigte und unter Druck gelöste Gase aus Flaschen mit einem maximalen Vordruck von 200 bar auf den gewünschten Arbeitsdruck

Art.-Nr.	Bezeichnung	VE	ME	EUR/ME
3100165	Flaschendruckminderer DIN-2 F/OX, Sauerstoff, 200 bar, 20/40 bar, G 3/8"	1	1 Stück	271,25
3100166	Flaschendruckminderer DIN-2 F/AR, Argon/CO2, 200 bar, 20/40 bar, G 3/8"	1	1 Stück	271,25
3100167	Flaschendruckminderer DIN-2 F/NI, Stickstoff, 200 bar, 20/40 bar, G 3/8"	1	1 Stück	279,35
3100168	Flaschendruckminderer DIN-2 F/H, Wasserstoff, 200 bar, 20/40 bar, G 3/8" l.h.	1	1 Stück	279,35

Flaschendruckminderer 300 bar 1-stufig

GCE RHONA

- **Ausführung:** Entsprechend den Anforderungen der DIN/EN/ISO 2503 • Manometerkennzeichnung gemäß DIN/EN/ISO 5171 • Flaschenanschluss nach EN 560 • Mit Absperrventil • max. Leistung 100m³/h • Hohe Regelgenauigkeit • Sehr hohe Betriebssicherheit durch Zentralfilter • Kompakte Messingausführung • Ergonomisch gestaltete Bedienelemente
- **Anwendung:** Mindert verdichtete, verflüssigte und unter Druck gelöste Gase aus Flaschen mit einem maximalen Vordruck von 200 bar auf den gewünschten Arbeitsdruck

Art.-Nr.	Bezeichnung	VE	ME	EUR/ME
3101472	Flaschendruckminderer DIN-Control OX-300, Sauerstoff, 300 bar, 10/16 bar, 1/4"	1	1 Stück	151,50
3100170	Flaschendruckminderer DIN-Control OX 300, Sauerstoff, 300 bar, 20/40 bar, 1/4"	1	1 Stück	167,85
3102400	Flaschendruckminderer DIN-Control, Stickstoff, 300 bar, 50/80 bar, 1/4"	1	1 Stück	150,70
3101452	Flaschendruckminderer DIN-Control NI-300, Stickstoff, 300 bar, 10/16 bar, 1/4"	1	1 Stück	159,65
3101463	Flaschendruckminderer DIN-Control AR-300, Argon/CO ₂ , 300 bar, 30 l/min, 1/4"	1	1 Stück	167,85
3100171	Flaschendruckminderer DIN-Control AR-300, Argon/CO ₂ , 300 bar, 20/40 bar, 1/4"	1	1 Stück	167,85
3101465	Flaschendruckminderer DIN-Control D-300, Druckluft, 300 bar, 10/16 bar, 1/4"	1	1 Stück	167,85
3101466	Flaschendruckminderer DIN-Control H-300, Wasserstoff, 300 bar, 10/16 bar, 3/8" l.h.	1	1 Stück	151,50



3101472

Flaschendruckminderer mit Flowmeter 200 bar 1-stufig

- **Ausführung:** Entsprechend den Anforderungen der DIN/EN/ISO 2503 • Manometerkennzeichnung gemäß DIN/EN/ISO 5171 • Flaschenanschluss nach EN 560 • Doppelt gesicherte Hinterdruckbegrenzung • Hohe Regelgenauigkeit • Sehr hohe Betriebssicherheit durch Zentralfilter • Kompakte Messingausführung • Ergonomisch gestaltete Bedienelemente • Achtung: Durchflussmenge wird am Absperrventil reguliert
- **Anwendung:** Mindert verdichtete, verflüssigte und unter Druck gelöste Gase aus Flaschen mit einem maximalen Vordruck von 200 bar auf den gewünschten Arbeitsdruck

Art.-Nr.	Bezeichnung	VE	ME	EUR/ME
3101461	Flaschendruckminderer DIN-Control Flow ARC, Argon/CO ₂ , 200 bar, Messrohr 30 l/min, 1/4"	1	1 Stück	242,65
3101459	Flaschendruckminderer DIN-Control Flow ARC, Argon/CO ₂ , 200 bar, Messrohr 16 l/min, 1/4"	1	1 Stück	242,65
3101453	Flaschendruckminderer DIN-Control Flow NI, Stickstoff, 200 bar, Messrohr 30 l/min, 1/4"	1	1 Stück	242,65
3101455	Flaschendruckminderer DIN-Control Flow H, Wasserstoff, 200 bar, Messrohr 30 l/min, 1/8" l.h.	1	1 Stück	242,65
3101457	Flaschendruckminderer DIN-Control Flow Form, Formiergas, 200 bar, Messrohr 50 l/min, 3/8" l.h.	1	1 Stück	242,65

GCE RHONA



3101459

Hochleistungsdruckminderer JET 600 200 bar

- **Ausführung:** Entsprechend den Anforderungen der DIN/EN/ISO 2503 • Manometerkennzeichnung gemäß DIN/EN/ISO 5171 • Abgangsstück flachdichtend für 15mm Cu-Rohr (Lötstutzen) inkl. Schneidringverschraubung für 6 mm Cu-Rohr • Hohe Regelgenauigkeit • Sehr hohe Betriebssicherheit durch Zentralfilter • Kompakte Messingausführung

Art.-Nr.	Bezeichnung	VE	ME	EUR/ME
3101632	Druckminderer JET 600 ST, Stickstoff, 200 bar, 0-200 bar, 0,860X14TPI	1	1 Stück	471,40
3101796	Druckminderer JET 600 D, Druckluft, 200 bar, 0-200 bar, 0,860X14TPI	1	1 Stück	471,40
3102228	Druckminderer JET 600 D-200, Druckluft, 200 bar, 0-100 bar, 0,860X14TPI	1	1 Stück	478,00
3102229	Druckminderer JET 600 ST-200, Stickstoff, 200 bar, 0-100 bar, 0,860X14TPI	1	1 Stück	478,00
3102222	Druckminderer JET 600 Inert-200, Argon/CO ₂ , 200 bar, 0-200 bar, 0,860X14TPI	1	1 Stück	430,25

GCE RHONA



3101632

Hochleistungsdruckminderer JET 600 300 bar

Art.-Nr.	Bezeichnung	VE	ME	EUR/ME
3102227	Druckminderer JET 600 D-300, Druckluft, 300 bar, 0-100 bar, 0,860X14TPI	1	1 Stück	478,00
3102223	Druckminderer JET 600 D-300, Druckluft, 300 bar, 0-200 bar, 0,860X14TPI	1	1 Stück	478,10
3102225	Druckminderer JET 600 Inert-300, Stickstoff Inert, 300 bar, 0-100 bar, 0,860X14TPI	1	1 Stück	478,00
3102224	Druckminderer JET 600 Inert-300, Stickstoff Inert, 300 bar, 0-200 bar, 0,860X14TPI	1	1 Stück	478,00
3102226	Druckminderer JET 600 OX-300, Sauerstoff, 300 bar, 0-100 bar, 0,860X14TPI	1	1 Stück	478,00
3102257	Druckminderer JET 600 OX-300, Sauerstoff, 300 bar, 0-200 bar, 0,860X14TPI	1	1 Stück	478,00

GCE RHONA



3102227



GasiQ



7500016

7500021

GasiQ



7500023

GasiQ



7500010

7500014



2001929



2001919



2001920

Druckregler "Optimator®"

■ **Ausführung:** Mehrstufiger Hochleistungs-Druckregler mit eingebauter Gassparvorrichtung und Durchflussmesser • Extrem druckempfindliche 2. Stufe für eine drastische Verringerung des Gasstoßes bis zu 50% beim normalen Schweißen • Zwei-Stufen-Prinzip für eine sorgfältige Regulierung des Gasflusses, hält diesen auch bei nachträglich sinkendem Flaschendruck konstant

Art.-Nr.	Bezeichnung	VE	ME	EUR/ME
7500016	Druckregler Optimator 0-20L, Argon/Mix	1	1 Stück	212,00
7500017	Druckregler Optimator 0-34L, Argon/Mix	1	1 Stück	212,00
7500018	Druckregler Optimator 0-20L, Argon/H ₂ -Mischungen	1	1 Stück	212,00
7500019	Druckregler Optimator 0-20L, Argon/Mix, 300 bar	1	1 Stück	216,00
7500020	Druckregler Optimator 0-34L, Argon/Mix, 300 bar	1	1 Stück	216,00
7500021	Druckregler Optimator 0-20L, Argon/Mix, mit Schloss	1	1 Stück	260,00
7500022	Druckregler Optimator 0-34L, Argon/Mix, mit Schloss	1	1 Stück	260,00

Druckregler "Optimator II®"

■ **Ausführung:** Mehrstufiger Hochleistungs-Druckregler mit eingebauter Gassparvorrichtung, Durchflussmesser und zusätzlicher Gasentnahme • Extrem druckempfindliche 2. Stufe für eine drastische Verringerung des Gasstoßes bis zu 50% beim normalen Schweißen • Zwei-Stufen-Prinzip für eine sorgfältige Regulierung des Gasflusses, hält diesen auch bei nachträglich sinkendem Flaschendruck konstant.

■ **Anwendung:** Spezialregler für Arbeitsplätze, an denen man mit EINEM Gas schweißen und formieren will

Art.-Nr.	Bezeichnung	VE	ME	EUR/ME
7500023	Druckregler Optimator II 0-20L, Argon/Mix	1	1 Stück	307,00
7500024	Druckregler Optimator II 0-34L, Argon/Mix	1	1 Stück	307,00
7500025	Druckregler Optimator II 0-20L, Argon/H ₂ -Mischungen	1	1 Stück	307,00
7500026	Druckregler Optimator II 0-20L, Argon/Mix, 300 bar	1	1 Stück	311,00
7500027	Druckregler Optimator II 0-34L, Argon/Mix, 300 bar	1	1 Stück	311,00
7500028	Druckregler Optimator II 0-20L, Argon/Mix, mit Schloß	1	1 Stück	354,00
7500029	Druckregler Optimator II 0-34L, Argon/Mix, mit Schloß	1	1 Stück	354,00

Entnahmestellen-Regler "Optimator®"

■ **Ausführung:** Entnahmestellen-Druckregler mit eingebauter Gassparvorrichtung zur deutlichen Verringerung des Gasverbrauches und somit zur Senkung der Schweißkosten • Optionales Zubehör nicht im Lieferumfang enthalten

Art.-Nr.	Bezeichnung	VE	ME	EUR/ME
7500010	Entnahmestellen-Regler Optimator 0-20L, Argon/Mix	1	1 Stück	121,00
7500011	Entnahmestellen-Regler Optimator 0-34L, Argon/Mix	1	1 Stück	121,00
7500013	Entnahmestellen-Regler Optimator 0-20L, Argon/H ₂	1	1 Stück	121,00
7500012	Entnahmestellen-Regler Optimator 0-34L, Argon/H ₂	1	1 Stück	121,00
7500008	Entnahmestellen-Regler Optimator 0-20L, Argon/Mix ohne Handrad	1	1 Stück	112,00
7500009	Entnahmestellen-Regler Optimator 0-34L, Argon/Mix ohne Handrad	1	1 Stück	109,00
7500014	Entnahmestellen-Regler Optimator 0-20L, Argon/Mix mit Schloss, sperrbar	1	1 Stück	171,00
7500015	Entnahmestellen-Regler Optimator 0-34L, Argon/Mix mit Schloss, sperrbar	1	1 Stück	171,00
7500002	Wandschiene für Optimator-Regler, 200 mm	1	1 Stück	20,60
7500000	Absperrventil kpl. für OX+AR, G 3/8"	1	1 Stück	55,60
7500003	Absperrventil kpl. für AC/Propan, G 3/8 L	1	1 Stück	55,60
7500004	Winkelstück für Optimator	1	1 Stück	9,00
7500001	T-Stück für zwei Optimator	1	1 Stück	36,00
7500006	Optimator Flowmeter für Formiergas 0-20L	1	1 Stück	55,60
7500007	Optimator Flowmeter für Formiergas 0-34L	1	1 Stück	55,60
7500005	Adapter W 21,8 - G3/8" (Flasche an Entnahmestelle)	1	1 Stück	16,50

Gassparventil

■ **Ausführung:** Gassparventil für Reduzierung des Gasverbrauches um bis zu 50%

Art.-Nr.	Bezeichnung	VE	ME	EUR/ME
2001929	Gassparventil	1	1 Stück	49,90

Manometer-Schutzkappen

■ **Ausführung:** Manometerschutzkappen aus Gummi mit Ø 63 mm • Sicherer Schutz der Manometer bei einfacher Handhabung

Art.-Nr.	Bezeichnung	VE	ME	EUR/ME
2001919	Manometer-Schutzkappe blau	1	1 Stück	1,20
2001920	Manometer-Schutzkappe rot	1	1 Stück	1,20
2001921	Manometer-Schutzkappe grau	1	1 Stück	1,20

Manometer-Schutzbügel

■ **Ausführung:** Schutzbügel in stabiler Bauweise, Stahl lackiert

Art.-Nr. Bezeichnung	VE	ME	EUR/ME
2001979 Manometer-Schutzbügel Linksanschlag blau	1	1 Stück	11,50
2001978 Manometer-Schutzbügel Linksanschlag gelb	1	1 Stück	11,50
2001980 Manometer-Schutzbügel Linksanschlag grau	1	1 Stück	11,50



2001979

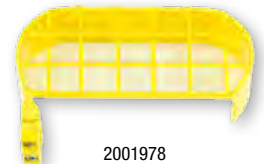

2001978



2001980

Einzelmanometer für Druckminderer

■ **Ausführung:** Einzelmanometer nach EN 562 • Durchmesser 63 mm • Senkrechter Anschluss G 1/4" • Bei Federbruch wird eine Entlastungsöffnung freigegeben - es können dadurch keine Teile nach vorne weggeschleudert werden • Neutrale Ausführung ohne Gasdruck • Zifferblatt weiß

■ **Anwendung:** Zum Austausch an allen gängigen Druckminderern

Art.-Nr. Bezeichnung	VE	ME	EUR/ME
2001977 Ersatz-Manometer Sauerstoff 0-16 bar	1	1 Stück	7,50
2001976 Ersatz-Manometer Sauerstoff 0-315 bar	1	1 Stück	7,50
2001982 Ersatz-Manometer Acetylen 0-2,5 bar	1	1 Stück	7,50
2001981 Ersatz-Manometer Acetylen 0-40 bar	1	1 Stück	7,50
2001984 Ersatz-Manometer Neutral G 1/4 0-2,5 bar	1	1 Stück	7,50
2001985 Ersatz-Manometer Neutral G 1/4 0-16 bar	1	1 Stück	7,50
2001986 Ersatz-Manometer Neutral G 1/4 0-25 bar	1	1 Stück	7,50
2001987 Ersatz-Manometer Neutral G 1/4 0-40 bar	1	1 Stück	7,50
2001988 Ersatz-Manometer Neutral G 1/4 0-400 bar	1	1 Stück	7,50
2001989 Ersatz-Manometer Argon 0-16 l/min	1	1 Stück	7,50
2001983 Ersatz-Manometer Argon 0-32 l/min	1	1 Stück	7,50
2001990 Ersatz-Manometer Argon 0-50 l/min	1	1 Stück	7,50



2001977



2001982



2001984



2001985

Ersatz-Dichtungen

Art.-Nr. Bezeichnung	VE	ME	EUR/ME
5100020 Dichtungen für Druckminderer aus Gummi für Acetylen	1	1 Pack	13,75
5100022 Fiber-Dichtungen für Druckminderer, Sauerstoff, Stickstoff	1	1 Pack	14,75
5100021 Aluminium-Dichtungen für Manometer	1	1 Pack	40,00



5100020



5100022



5100021

Entnahmestellen-Stationen

■ **Ausführung:** Entnahmestellen für technische Gase • Hohe Betriebssicherheit durch kompakte Bauweise mit wenigen Verschraubungen • Wartungsfreundlich nur wenige austauschbare Teile

■ **Lieferung komplett mit:** Druckminderer, Kugelhahn, Wandkonsole, Löt- und Schweißstutzen 12 mm und Überwurfmutter G3/8"

Art.-Nr. Bezeichnung	VE	ME	EUR/ME
3104564 Entnahmestellenstation 1-Fach Acetylen	1	1 Stück	190,90
3104565 Entnahmestellenstation 1-Fach Sauerstoff	1	1 Stück	190,90
3104566 Entnahmestellenstation 1-Fach Argon/CO2	1	1 Stück	190,90
3104577 Entnahmestellenstation 1-Fach Argon/CO2 Messrohr 30 l/min	1	1 Stück	254,35
3104578 Entnahmestellenstation 1-Fach Argon/CO2 Messrohr 16 l/min	1	1 Stück	254,35
3104567 Entnahmestellenstation 2-Fach Sauerstoff-Acetylen	1	1 Stück	325,80
3104568 Entnahmestellenstation 2-Fach Sauerstoff-Propan	1	1 Stück	325,80
3104569 Entnahmestellenstation 2-Fach Sauerstoff-Argon	1	1 Stück	325,80
3104570 Entnahmestellenstation 2-Fach Argon-Argon	1	1 Stück	325,80
3104571 Entnahmestellenstation 3-Fach Acetylen-Sauerstoff-Argon	1	1 Stück	468,60
3104572 Entnahmestellenstation 3-Fach Sauerstoff-Sauerstoff-Acetylen	1	1 Stück	468,60
3104573 Entnahmestellenstation 3-Fach Sauerstoff-Sauerstoff-Propan	1	1 Stück	468,60



3104564



3104577



3104571

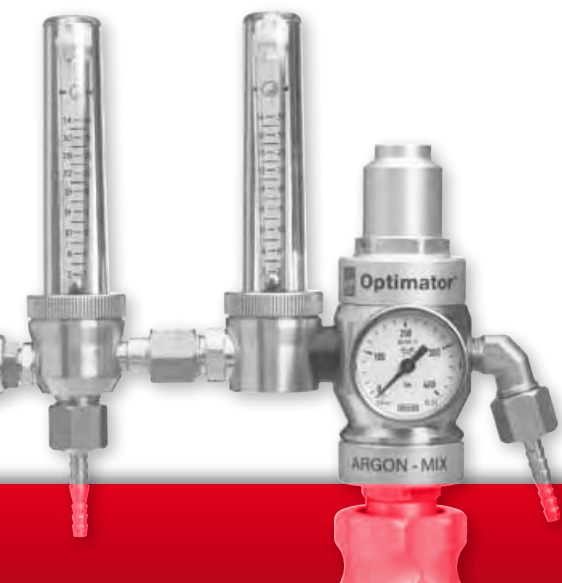

ECE RHONA



3104500

ECE RHONA



3100907

ECE RHONA



3104509

ECE RHONA



3104504

Entnahmestellen-Stationen

- **Ausführung:** Komplette Entnahmestelle "mittelgroß" für Schneidsauerstoff • Durchsätze bis 100 m³/h • Brenngas wahlweise Acetylen oder Propan/Erdgas
- **Mögliche Anzahl der Maschinenschneidbrenner in Verbindung mit Materialdicken:** 2 Brenner - 300 mm, 4 Brenner - 200 mm oder 8 Brenner - 100 mm

Art.-Nr.	Bezeichnung	VE	ME	EUR/ME
3104500	Entnahmestelle Typ 100 A	1	1 Stück	2188,25
3104501	Entnahmestelle Typ 100 PM	1	1 Stück	2188,25

- **Ausführung:** Entnahmestellen für technische Gase • Hohe Betriebssicherheit durch kompakte Bauweise mit wenigen Verschraubungen • Wartungsfreundlich nur wenige austauschbare Teile • Max. Durchfluß: Schneidsauerstoff bei 15 bar 200 m³/h, Heizsauerstoff bei 15 bar 300 m³/h, Brenngas bei 3 bar 15m³/h
- **Lieferung komplett mit:** 1 x Druckminderer Heizgas, 1 x Druckminderer Heizsauerstoff, 1 x Druckminderer Schneidsauerstoff, Kugelhahn, Wandkonsole, Löt- und Schweißstutzen 12 mm und Überwurfmutter G3/8"

Art.-Nr.	Bezeichnung	VE	ME	EUR/ME
3100907	Entnahmestelle TYP 200 AC	1	1 Stück	3767,30

Umfüllbögen

- **Ausführung:** Umfüllbogen zum Umfüllen von technischen Gasen, außer Acetylen
- **Hinweis:** Beim Umfüllen ist die Druckbehälterverordnung insbesondere § 15 und § 26-30 zu beachten! Umfüllen nur durch Sachverständige gemäß UVV!

Art.-Nr.	Bezeichnung	VE	ME	EUR/ME
3104509	Umfüllbogen Wasserstoff	1	1 Stück	69,00
3104510	Umfüllbogen Stickstoff	1	1 Stück	69,00
3104511	Umfüllbogen Argon/CO ₂	1	1 Stück	69,00

Flaschenkupplungen

- **Ausführung:** Zum Hintereinanderschalten von mehreren Acetylenflaschen zur Versorgung von größeren Verbrauchern • Gemäß TRAC 206 mit Kugelhahn und Gasrücktrittventil am Flaschenanschluss
- **Hinweis:** Für jede weitere Flasche ist ein Flaschenverbindungsschlauch sowie eine Kreuzstück mit Bügel notwendig • An zwei Entnahmestellen ist eine Schnellschlusseinrichtung vorgeschrieben • Für Acetylenschläuche besteht eine 5-jährige Prüfpflicht nach TRAC 204, 5.3.7

Art.-Nr.	Bezeichnung	VE	ME	EUR/ME
3104504	Flaschenkupplung für 2 Flaschen	1	1 Stück	675,15
3104505	Flaschenkupplung für 3 Flaschen	1	1 Stück	805,95
3104506	Flaschenkupplung für 4 Flaschen	1	1 Stück	1067,80
3104507	Flaschenkupplung für 5 Flaschen	1	1 Stück	1343,40



Autogenschläuche Meterware

■ **Ausführung:** In Farbe und Ausführung entsprechend den Vorschriften EN 559 • Meterware • Rollenlänge 40 m • Für Sauerstoff (blau) und Acetylen (rot)

Art.-Nr.	Bezeichnung	VE	ME	EUR/ME
4600027	Autogenschlauch Meterware Sauerstoff (blau) 4,0x3,5 mm - Mini	40	1 m	1,43
2001907	Autogenschlauch Meterware Sauerstoff (blau) 6,0x3,5 mm - Mini	40	1 m	1,40
2001904	Autogenschlauch Meterware Sauerstoff (blau) 6,0x5,0 mm - Standard	40	1 m	1,80
4600001	Autogenschlauch Meterware Sauerstoff (blau) 6,3x5,0 mm - Premium-Qualität	40	1 m	2,37
4600028	Autogenschlauch Meterware Acetylen (rot) 4,0x3,5 mm - Mini	40	1 m	1,43
2001908	Autogenschlauch Meterware Acetylen (rot) 6,0x3,5 mm - Mini	40	1 m	1,40
2001905	Autogenschlauch Meterware Acetylen (rot) 9,0x3,5 mm - Standard	40	1 m	1,50
4600000	Autogenschlauch Meterware Acetylen (rot) 9,0x3,5 mm - Premium-Qualität	40	1 m	2,28

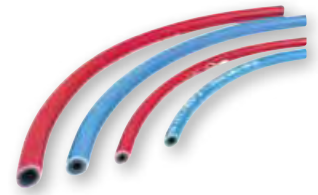

4600027

Autogen-Zwillingsschläuche

■ **Ausführung:** Nach EN 559 • Zu einer Einheit zusammenvulkanisiert • Meterware • Rollenlänge 40 m • Für Sauerstoff (blau) und Acetylen (rot)

Art.-Nr.	Bezeichnung	VE	ME	EUR/ME
2001906	Autogen-Zwillingsschlauch Sauerstoff/Acetylen I-Ø 9,0/3,5 mm Wandstärke 6,0/5,0 mm - Standard	40	1 m	3,50
2001909	Autogen-Zwillingsschlauch Sauerstoff/Acetylen I-Ø 6,0/3,5 mm Wandstärke 6,0/3,5 mm - Mini	40	1 m	2,80



2001906

Autogenschläuche (konfektioniert)

■ **Ausführung:** Acetylen-(Propan)/Sauerstoffschläuche aus Gummi • In Farbe und Ausführung entsprechend den Vorschriften nach EN 559 • Komplett konfektioniert mit Tüllen und Überwurfmutter G1/4" (SA) bzw. G3/8" LH (AC) und Doppelschlauchscheiden • Rollenlänge von 5 bis 40 m

Art.-Nr.	Bezeichnung	VE	ME	EUR/ME
4600017	Autogenschlauch (konfektioniert) Acetylen/Sauerstoff I-Ø 6/3,5 Wandstärke 6,3/5 mm - 5m - Mini	1	1 Stück	48,95
4600013	Autogenschlauch (konfektioniert) Acetylen/Sauerstoff I-Ø 6/3,5 Wandstärke 6,3/5 mm - 10m - Mini	1	1 Stück	79,90
4600014	Autogenschlauch (konfektioniert) Acetylen/Sauerstoff I-Ø 6/3,5 Wandstärke 6,3/5 mm - 15m - Mini	1	1 Stück	99,15
4600015	Autogenschlauch (konfektioniert) Acetylen/Sauerstoff I-Ø 6/3,5 Wandstärke 6,3/5 mm - 20m - Mini	1	1 Stück	125,25
4600016	Autogenschlauch (konfektioniert) Acetylen/Sauerstoff I-Ø 6/3,5 Wandstärke 6,3/5 mm - 40m - Mini	1	1 Stück	247,30
4600022	Autogenschlauch (konfektioniert) Acetylen/Sauerstoff I-Ø 9/3,5 Wandstärke 6,3/5 mm - 5m - Standard	1	1 Stück	46,35
4600018	Autogenschlauch (konfektioniert) Acetylen/Sauerstoff I-Ø 9/3,5 Wandstärke 6,3/5 mm - 10m - Standard	1	1 Stück	77,35
4600019	Autogenschlauch (konfektioniert) Acetylen/Sauerstoff I-Ø 9/3,5 Wandstärke 6,3/5 mm - 15m - Standard	1	1 Stück	96,95
4600020	Autogenschlauch (konfektioniert) Acetylen/Sauerstoff I-Ø 9/3,5 Wandstärke 6,3/5 mm - 20m - Standard	1	1 Stück	110,10
4600021	Autogenschlauch (konfektioniert) Acetylen/Sauerstoff I-Ø 9/3,5 Wandstärke 6,3/5 mm - 40m - Standard	1	1 Stück	217,40
4600026	Autogenschlauch (konfektioniert) Propan/Sauerstoff I-Ø 9/3,5 + Wandstärke 6,3/5 mm - 5m	1	1 Stück	57,30
4600023	Autogenschlauch (konfektioniert) Propan/Sauerstoff I-Ø 9/3,5 + Wandstärke 6,3/5 mm - 10m	1	1 Stück	98,45
4600024	Autogenschlauch (konfektioniert) Propan/Sauerstoff I-Ø 9/3,5 + Wandstärke 6,3/5 mm - 15m	1	1 Stück	127,70
4600025	Autogenschlauch (konfektioniert) Propan/Sauerstoff I-Ø 9/3,5 + Wandstärke 6,3/5 mm - 20m	1	1 Stück	172,25



4600017

Allbrenngasschläuche Original TRIX

■ **Ausführung:** Für alle Brenngase einschließlich Flüssiggase nach EN 559 und DIN 8541 sowie Propan/Butan und Wasserstoff • Kennfarbe rot/orange

Art.-Nr.	Bezeichnung	VE	ME	EUR/ME
5100032	Allbrenngasschlauch I-Ø 4,0 Wandstärke 3,5 mm	40	1 m	5,50
5100033	Allbrenngasschlauch I-Ø 6,0 Wandstärke 3,5 mm	40	1 m	7,38
5100034	Allbrenngasschlauch I-Ø 9,0 Wandstärke 3,5 mm	40	1 m	9,25
5100035	Allbrenngasschlauch I-Ø 11,0 Wandstärke 3,8 mm	40	1 m	11,13
5100036	Allbrenngasschlauch I-Ø 12,5 Wandstärke 4,5 mm	40	1 m	19,63



5100032





4600002

Propan-Hochdruckschläuche

■ **Ausführung:** Nach DIN 4815 MD • Aus Gummi, außen orange mit DIN-DVGW-Stempel • Bestellmenge: Meter

Art.-Nr.	Bezeichnung	VE	ME	EUR/ME
4600002	Propangasschlauch I-Ø 4,0 Wandstärke 3,5 mm	40	1 m	2,35
4600003	Propangasschlauch I-Ø 6,3 Wandstärke 3,5 mm	40	1 m	2,95



5100010

Schlauchhalter

■ **Ausführung:** Aus stabilem Alu-Guss • Zur Aufnahme von Autogen- und Druckluftschläuchen bzw. Kabel

Art.-Nr.	Bezeichnung	VE	ME	EUR/ME
5100010	Schlauchhalter für Wandmontage	1	1 Stück	16,25
5100011	Schlauchhalter für Wandmontage mit Brennerhalter	1	1 Stück	58,00



2001917

Schlauchklemmen (Schneckengewinde)

■ **Ausführung:** Band und Gehäuse aus Chromstahl • Nach EN 560 • Schraube verzinkt • Nicht zulässig für Autogenschläuche

Art.-Nr.	Bezeichnung	VE	ME	EUR/ME
2001917	Schlauchklemme (Schneckengewinde) 8-12 mm Stahl, verzinkt	1	1 Stück	0,90
2001918	Schlauchklemme (Schneckengewinde) 12-20 mm Stahl, verzinkt	1	1 Stück	1,00
2001974	Schlauchklemme 16-27 mm Stahl, verzinkt	1	1 Stück	0,90
2001975	Schlauchklemme 20-32 mm Stahl, verzinkt	1	1 Stück	0,80



5100014

Einhör-Schlauchklemmen mit Einlagering

■ **Ausführung:** Band und Gehäuse aus glanzvernickeltem Stahlband • Nach EN 560

Art.-Nr.	Bezeichnung	VE	ME	EUR/ME
5100014	Einhör-Schlauchklemme mit Einlagering 14,0 mm für PVC-Schläuche 6x3 mm	100	1 Pack	48,38
5100015	Einhör-Schlauchklemme mit Einlagering 15,0 mm für PVC-Schläuche 8x3 mm	100	1 Pack	52,50
5100012	Einhör-Schlauchklemme mit Einlagering 18,5 mm für Sauerstoff-Schläuche 9x3,5 mm	100	1 Pack	54,75
5100013	Einhör-Schlauchklemme mit Einlagering 9,5 mm für Formiergas-Schläuche 5x1,5 mm	100	1 Pack	36,75



2001972

2001973

ASS-Klemmen (Doppelschlauchklemmen)

■ **Ausführung:** Klemmen zur Verbindung von zwei parallel verlaufenden Schläuchen

Art.-Nr.	Bezeichnung	VE	ME	EUR/ME
2001972	ASS-Klemme (Doppelschlauchklemme) aus Durethan 11/11 mm	1	1 Stück	0,80
2001913	ASS-Klemme (Doppelschlauchklemme) aus Durethan 13/13 mm	1	1 Stück	1,00
2001914	ASS-Klemme (Doppelschlauchklemme) aus Durethan 16/16 mm	1	1 Stück	0,80
2001973	ASS-Klemme (Doppelschlauchklemme) aus Aluminium 11/11 mm	1	1 Stück	1,60
2001915	ASS-Klemme (Doppelschlauchklemme) aus Aluminium 13/13 mm	1	1 Stück	1,90
2001916	ASS-Klemme (Doppelschlauchklemme) aus Aluminium 16/16 mm	1	1 Stück	1,50



2001912

Schlauchverbinder

■ **Ausführung:** Aus massiv Messing nach EN 560

■ **Anwendung:** Zum Verbinden von einzelnen Schläuchen

Art.-Nr.	Bezeichnung	VE	ME	EUR/ME
2001912	Schlauchverbinder 4x4 mm Sauerstoff	1	1 Stück	1,90
2001910	Schlauchverbinder 6x6 mm Sauerstoff	1	1 Stück	1,90
2001911	Schlauchverbinder 9x9 mm Acetylen	1	1 Stück	2,00



2001965

Schlauchtüllen

■ **Ausführung:** Aus massiv Messing nach EN 560 • Mit Kugeldichtung • Max. Betriebsdruck 40 bar • Betriebsdruck -10 bis +90°C

Art.-Nr.	Bezeichnung	VE	ME	EUR/ME
2001965	Schlauchtülle G 1/4", 4 mm Sauerstoff	1	1 Stück	1,30
2001966	Schlauchtülle G 1/4", 6 mm Sauerstoff	1	1 Stück	1,30
2001967	Schlauchtülle G 3/8" LH, 4 mm Acetylen	1	1 Stück	1,40
2001968	Schlauchtülle G 3/8" LH, 6 mm Acetylen	1	1 Stück	1,40
2001969	Schlauchtülle G 3/8" LH, 9 mm Acetylen	1	1 Stück	1,60

Schlauchmuttern

- **Ausführung:** Überwurfmutter aus massiv Messing nach EN 560 • 6-kant-Ausführung • Mit Innengewinde
- **Anwendung:** z. B. für lösbare Schlauchanschlüsse

Art.-Nr.	Bezeichnung	VE	ME	EUR/ME
2001970	Schlauchmutter G 1/4" RH Sauerstoff	1	1 Stück	1,50
2001971	Schlauchmutter G 3/8" LH Acetylen	1	1 Stück	1,50



2001971

Doppelnippel

- **Ausführung:** Verbindungsrippel aus massiv Messing nach EN 560 • Zwei Außengewinde mit einem Außenkonus von 37°
- **Anwendung:** Zum Verlängern von Schlauchanschlüssen

Art.-Nr.	Bezeichnung	VE	ME	EUR/ME
2001994	Doppelnippel 1/4" RH x 1/4" RH Sauerstoff	1	1 Stück	1,20
2001995	Doppelnippel 3/8" LH x 3/8" LH Brenngas	1	1 Stück	1,90



2001994

Doppelabzweigstücke

- **Ausführung:** Mit zwei einzelnen, absperrbaren Abgängen • Handräder aus Messing
- **Anwendung:** Zum Anschluss von zwei Verbrauchsstellen (Brennern) pro Flasche oder Entnahmestelle

Art.-Nr.	Bezeichnung	VE	ME	EUR/ME
2001993	Doppelabzweigstück G 1/4" RH Sauerstoff	1	1 Stück	30,40
2001992	Doppelabzweigstück G 3/8" LH Acetylen/Propan	1	1 Stück	30,40



2001992

Düsenreiniger

- **Ausführung:** Klappetui aus Aluminium • 13tlg. mit Nadeln und einer Feile
- **Anwendung:** Zur Reinigung von Heiz- und Schneiddüsen bei Autogenbrennern

Art.-Nr.	Bezeichnung	VE	ME	EUR/ME
5100023	Reinigungsbohrer-Satz	10	1 Satz	5,50



5100023

Hand-Schweißspiegel

- **Ausführung:** Stahldrahtgriff mit verzinkten Halteklemmen und Stahlspiegel • Spiegelblatt 72x80x1 mm

Art.-Nr.	Bezeichnung	VE	ME	EUR/ME
2001857	Hand-Schweißspiegel komplett	1	1 Stück	7,90
2001859	Ersatz-Schweißspiegel 1,0 mm	1	1 Stück	1,90



2001857

Magnet-Schweißspiegel

- **Ausführung:** Komplett mit biegsamem Metallschlauch, Kugelgelenk, Haftmagnet und montiertem Stahlspiegel (72x80x1 mm)

Art.-Nr.	Bezeichnung	VE	ME	EUR/ME
2001858	Magnet-Schweißspiegel komplett	1	1 Stück	16,50
5100000	Ersatzkugelgelenk	10	1 Stück	4,13
5100001	Ersatzspirale	10	1 Stück	6,25
5100002	Ersatzmagnet	1	1 Stück	9,13
2001859	Ersatz-Schweißspiegel 1,0 mm	1	1 Stück	1,90



2001858

Gaszünder

- **Ausführung:** Bügelanzünder aus schwarz lackiertem Stahl • Hauben-, Pistolen- und Piezogasanzünder vernickelt
- **Anwendung:** Für alle Gasarten geeignet, 2001925 speziell für Propan empfohlen

Art.-Nr.	Bezeichnung	VE	ME	EUR/ME
2001924	Gasanzünder Bügelform mit Walzenfeile	1	1 Stück	2,70
2001925	Haubengasanzünder Bügelform mit Zündtopf	1	1 Stück	2,20
2001923	Gasanzünder Pistolenform	1	1 Stück	4,60
2001922	Gasanzünder Piezo-Elektrisch	1	1 Stück	10,20
2001927	Zündsteine 3,0x20 mm für Bügelform, 50 Stk. im Beutel	1	1 Stück	14,20
2001926	Zündsteine 2,6x5 mm für Pistolenform, 100 Stk. im Beutel	1	1 Stück	4,30
2001928	Zündsteine 3,6x8 mm für Haubenform, 10 Stk. im Beutel	1	1 Stück	3,80



2001924



2001925



2001923



2001922

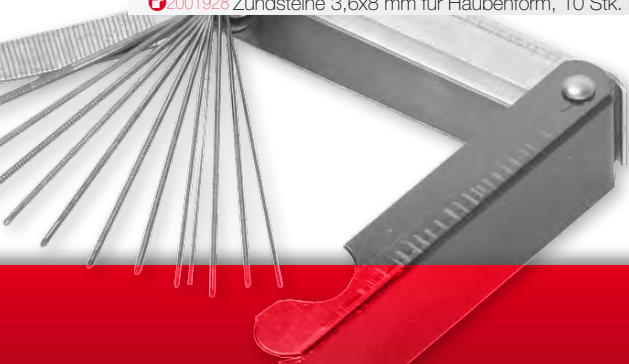



6800003

Stahlflaschen und Füllungen

■ **Ausführung:** Stahlflaschen komplett mit Gewinde nach DIN 477 • Kappe nach DIN 4667 • Flaschenfuß nach DIN 4669 • TÜV-Abnahme sowie Erstfüllung • Sofort-Tausch Leer/Voll • Keine Kosten für Flaschenprägung und weitere TÜV-Abnahmen

Art.-Nr.	Bezeichnung	VE	ME	EUR/ME
6800038	Stahlflasche Acetylen/Sauerstoff 5 L ohne Füllung	1	1 Stück	148,00
6800003	Nachfüllung Sauerstoff 5 L	1	1 Stück	31,00
6800007	Nachfüllung Acetylen 5 L	1	1 Stück	53,00
6800014	Stahlflasche Sauerstoff 10 L ohne Füllung	1	1 Stück	160,00
6800000	Nachfüllung Sauerstoff 10 L	1	1 Stück	31,00
6800015	Stahlflasche Sauerstoff 20 L ohne Füllung	1	1 Stück	221,00
6800001	Nachfüllung Sauerstoff 20 L	1	1 Stück	35,00
6800016	Stahlflasche Sauerstoff 50 L ohne Füllung	1	1 Stück	372,00
6800002	Nachfüllung Sauerstoff 50 L	1	1 Stück	43,00
6800018	Stahlflasche Acetylen 10 L ohne Füllung	1	1 Stück	280,00
6800004	Nachfüllung Acetylen 10 L	1	1 Stück	60,00
6800019	Stahlflasche Acetylen 20 L ohne Füllung	1	1 Stück	346,00
6800005	Nachfüllung Acetylen 20 L	1	1 Stück	68,00
6800020	Stahlflasche Acetylen 50 L ohne Füllung	1	1 Stück	538,00
6800006	Nachfüllung Acetylen 50 L	1	1 Stück	116,00
6800039	Stahlflasche Mischgas/Argon 10 L ohne Füllung	1	1 Stück	165,00
6800008	Nachfüllung Argon 10 L	1	1 Stück	48,00
6800011	Nachfüllung Mischgas 10 L	1	1 Stück	38,00
6800040	Stahlflasche Mischgas/Argon 20 L ohne Füllung	1	1 Stück	223,00
6800009	Nachfüllung Argon 20 L	1	1 Stück	61,00
6800013	Nachfüllung Mischgas 20 L	1	1 Stück	48,00
6800041	Stahlflasche Mischgas/Argon 50 L ohne Füllung	1	1 Stück	375,00
6800010	Nachfüllung Argon 50 L	1	1 Stück	89,00
6800012	Nachfüllung Mischgas 50 L	1	1 Stück	67,00



7900001



7900008



7900003

Stahlflaschenwagen für 1 Stahlflasche

■ **Ausführung:** Stahlrohrkonstruktion aus 1"-Rohr mit Standplatte und Kettensicherung • Mit rotem PVC-Handgriff • Wahlweise mit Vollgummi- oder Luftbereifung lieferbar • Radnabe rollengelagert

Art.-Nr.	Bezeichnung	VE	ME	EUR/ME
7900001	Stahlflaschenwagen Modell F 125 VGR, 50 L	1	1 Stück	92,06
7900000	Stahlflaschenwagen Modell F 115 LU, 50 L	1	1 Stück	116,35

Stahlflaschenwagen für 2 Stahlflaschen

■ **Ausführung:** Flaschenwagen für 2 Kleinflaschen ohne Werkzeugkasten • Stabile Stahlrohrkonstruktion aus 1"-Rohr mit Standplatte und Kettensicherung • Mit rotem PVC-Handgriff • Radnabe rollengelagert

Art.-Nr.	Bezeichnung	VE	ME	EUR/ME
7900008	Stahlflaschenwagen Modell F 721 VGR Ø 200 mm, 2x10 L	1	1 Stück	144,22
7900006	Stahlflaschenwagen Modell F 711 LU Ø 210 mm, 2x10 L	1	1 Stück	168,50
7900009	Stahlflaschenwagen Modell F 722 VGR Ø 200 mm, 2x20 L	1	1 Stück	150,35
7900007	Stahlflaschenwagen Modell F 712 LU Ø 210 mm, 2x20 L	1	1 Stück	174,52

■ **Ausführung:** Flaschenwagen für 2 Großflaschen • Stabile Stahlrohrkonstruktion aus 1"-Rohr mit Standplatte und Kettensicherung • Mit geschweißtem Handschutzbügel und Schlauchhalterung auf den Holmen • Radnabe rollengelagert • Mit oder ohne Werkzeugkasten lieferbar

Art.-Nr.	Bezeichnung	VE	ME	EUR/ME
7900004	Stahlflaschenwagen Modell F 520 VGR Ø 400 mm, 2x40/50 L	1	1 Stück	214,53
7900005	Stahlflaschenwagen Modell F 521 VGR Ø 400 mm, WZK, 2x40/50 L	1	1 Stück	243,67
7900002	Stahlflaschenwagen Modell F 510 LU Ø 400 mm, 2x40/50 L	1	1 Stück	213,26
7900003	Stahlflaschenwagen Modell F 511 LU Ø 400 mm, WZK, 2x40/50 L	1	1 Stück	242,40



Wandhalterungen

■ **Ausführung:** U-Profil, galvanisch verzinkt, mit Ketten und Bohrungen

Art.-Nr. Bezeichnung	VE	ME	EUR/ME
7900011 Flaschenwandhalterung Modell FW 140/1 1x10 L	1	1 Stück	27,30
7900012 Flaschenwandhalterung Modell FW 140/2 2x10 L	1	1 Stück	54,12
7900013 Flaschenwandhalterung Modell FW 140/3 3x10 L	1	1 Stück	81,19
7900014 Flaschenwandhalterung Modell FW 229/1 1x50 L	1	1 Stück	29,38
7900015 Flaschenwandhalterung Modell FW 229/2 2x50 L	1	1 Stück	58,06
7900016 Flaschenwandhalterung Modell FW 229/3 3x50 L	1	1 Stück	86,97



7900011



7900012



7900013

Sicherungseinrichtungen RF 53 N, 85-10 und 85-30

■ **Ausführung:** Sicherheitseinrichtung gegen Gasrücktritt und Flammendurchschlag nach EN 730 / ISO 5175-1, bestehend aus: Schmutzfilter, Gasrücktrittventil [NV], Flammensperre [FA] und temperaturgesteuerter Nachströmsperre [TV] • Für Acetylen max. 1,5 bar • BAM-Zertifizierungs-Nr. BAM/ZBA/003/04 • Für Stadt-, Fern-, und Flüssiggas max. 4 bar • DVGW Register-Nr. NG-4390 BL 0422 (RF 53 N), NG-4390 BL 0421 (85-10) und NG-4390 ASO 749 (85-30) • Für Wasserstoff max. 3 bar (RF 53 N), max 4 bar (85-10) und max. 4 bar (85-30) • Für Sauerstoff, Druckluft und nicht-brennbare Gase max. 30 bar (RF 53 N, 85-10 und 85-30) • Gasanschlüsse nach EN 560 • Die Sicherheitseinrichtung muss mindestens einmal jährlich auf Sicherheit gegen Gasrücktritt gem. Bestimmungen der TRAC 207, 9.36 sowie BGR 500, Teil 2, Kap. 2.2 / Punkt 3.3.27 geprüft werden • Die Sicherungsautomaten dürfen nur vom Hersteller geöffnet und instandgesetzt werden • Der Schmutzfilter darf von Sachkundigen selbst gewechselt werden • Der Anschluss von mehr als einem Arbeitsgerät an einer Sicherheitseinrichtung ist unzulässig • Die Umgebungstemperatur darf 60°C nicht überschreiten

■ **Anwendung:** Einsetzbar als Sicherheitseinrichtung gegen Gasrücktritt und Flammendurchschlag an Entnahmestellen von Verteilungsleitungen und Einzelflaschenanlagen (TRAC 207, sowie BGR 500, Teil 2, Kap. 2.2 / Punkt 3.15.1)

Art.-Nr. Bezeichnung	VE	ME	EUR/ME
4400001 Sicherheitseinrichtung RF 53 N für Brenngase G 3/8" LH	1	1 Stück	35,80
4400250 Sicherheitseinrichtung RF 53 N für Sauerstoff G 1/4" RH	1	1 Stück	35,80
4400011 Sicherheitseinrichtung 85-10 für Brenngase G 3/8" LH	1	1 Stück	84,80
4400013 Sicherheitseinrichtung 85-10 für Sauerstoff G 1/4" RH	1	1 Stück	84,80
4400018 Sicherheitseinrichtung 85-30 für Brenngase G 3/4" LG	1	1 Stück	486,20
4400021 Sicherheitseinrichtung 85-30 für Sauerstoff G 3/4" RH	1	1 Stück	486,20



www.wittgas.com



4400001



4400011



4400018

Sicherheitseinrichtung Super 55

■ **Ausführung:** Sicherheitseinrichtung gegen Gasrücktritt und Flammendurchschlag nach EN 730 / ISO 5175-1, bestehend aus: Schmutzfilter, Gasrücktrittventil [NV], Flammensperre [FA] und temperaturgesteuerter Nachströmsperre [PV] • Für Acetylen max. 1,5 bar - BAM-Zertifizierungs- Nr. BAM/ZBA/003/04 • Für Stadt-, Fern-, Erd- und Flüssiggase max. 5 bar • Für Wasserstoff max. 3 bar • Für Sauerstoff, Druckluft und nicht brennbare Gase max. 30 bar • Gasanschlüsse nach EN 560 - Die Sicherheitseinrichtung muß mindestens einmal jährlich auf Sicherheit gegen Gasrücktritt gem. Bestimmungen der TRAC 207, 9.36 sowie BGR 500, Teil 2, Kap. 2.2 / Punkt 3.3.27 geprüft werden. Die Sicherungsautomaten dürfen nur vom Hersteller geöffnet und instandgesetzt werden. Der Schmutzfilter darf von Sachkundigen selbst gewechselt werden • Der Anschluss von mehr als einem Arbeitsgerät an einer Sicherheitseinrichtung ist unzulässig • Die Umgebungstemperatur darf 60°C nicht überschreiten.

■ **Anwendung:** Einsetzbar als Sicherheitseinrichtung gegen Gasrücktritt und Flammendurchschlag an Entnahmestellen von Verteilungsleitungen und Einzelflaschenanlagen (TRAC 207, sowie BGR 500, Teil 2, Kap. 2.2 / Punkt 3.15.1)

Art.-Nr. Bezeichnung	VE	ME	EUR/ME
4400024 Sicherheitseinrichtung Super 55 für Brenngase Mutter G 3/8" LH	1	1 Stück	73,50
4400025 Sicherheitseinrichtung Super 55 für Sauerstoff Mutter G 1/4" RH	1	1 Stück	73,50



www.wittgas.com



4400024





4400029 4400037 4400041

Sicherheitseinrichtungen E 460

■ **Ausführung:** Sicherheitseinrichtung gegen Gasrücktritt und Flammendurchschlag nach EN 730/ ISO 5175-1 • Einzelflaschen-sicherung nach TRAC 208 und BGR 500, Teil 2, Kap. 2.26 / Punkt 3.15.1 • Für Acetylen max. 1,5 bar - BAM-Zertifizierungs-Nr. BAM/ZBA/003/04 • Für Stadt-, Fern-, Erd- und Flüssiggase max. 5 bar • Für Sauerstoff, Druckluft und nicht brennbare Gase max. 20 bar • Für Wasserstoff max. 4 bar • Die Einzelflaschensicherung muß mindestens einmal jährlich auf Sicherheit gegen Gasrücktritt und auf Dichtheit gegen die Atmosphäre geprüft werden. Die Sicherungsautomaten dürfen nur vom Hersteller geöffnet und instandgesetzt werden. Der Schmutzfilter darf von Sachkundigen selbst gewechselt werden • Bestehend aus: Schmutzfilter (nur für Tülle 9 mm), Gasrücktrittventil (nur E 460-1 + E 460-3) und Flammensperre.

■ **Anwendung E 460-1:** Zum Anschluss an das Arbeitsgerät/den Brenner

■ **Anwendung E 460-2:** Zum Verbinden von Schläuchen

■ **Anwendung E 460-3:** Zum Anschluss an die Entnahmestelle/den Druckminderer

Art.-Nr.	Bezeichnung	VE	ME	EUR/ME
4400029	Sicherheitseinrichtung E-460-1 für Brenngase Tülle-Ø 9,0 mm, Mutter G 3/8" LH	1	1 Stück	21,10
4400031	Sicherheitseinrichtung E-460-1 für Sauerstoff Tülle-Ø 6,3 mm, Mutter G 1/4" RH	1	1 Stück	21,10
4400037	Sicherheitseinrichtung E-460-2 für Brenngase Tülle-Ø 9,0 mm, Tülle-Ø 9,0 mm	1	1 Stück	25,60
4400039	Sicherheitseinrichtung E-460-2 für Sauerstoff Tülle-Ø 6,3 mm, Tülle-Ø 6,3 mm	1	1 Stück	25,60
4400041	Sicherheitseinrichtung E-460-3 für Brenngase G 3/8" LH AGS, Mutter G 3/8" LH	1	1 Stück	24,40
4400042	Sicherheitseinrichtung E-460-3 für Sauerstoff G 1/4" RH AGS, Mutter G 1/4" RH	1	1 Stück	24,40



4400068

Schlauchkupplungen SK 100-1 / SK 100-2

■ **Ausführung:** Schlauchkupplungen für Gasschläuche nach EN 561/ ISO 7289, bestehend aus: Gasrücktrittventil, Selbstschlussventil, Schmutzfilter (bei Brenngasen), Kugelverriegelung für drallfreien Schlauch und Farbring am Kupplungsstift • Für Acetylen max. 1,5 bar • Für Brenngase max. 20 bar • Für Sauerstoff, Druckluft und nicht brennbare Gase max. 20 bar • Anschlüsse nach EN 560

■ **Anwendung:** Zum Anschluss an das Arbeitsgerät, Griffstück, den Brenner

Art.-Nr.	Bezeichnung	VE	ME	EUR/ME
4400068	Kupplungskörper für Brenngase Ø 6,3 mm	1	1 Stück	22,00
4400070	Kupplungskörper für Brenngase Ø 9,0 mm	1	1 Stück	22,00
4400073	Kupplungskörper für Sauerstoff Ø 6,3 mm	1	1 Stück	22,00
4400077	Kupplungskörper für andere Gase Ø 6,3 mm	1	1 Stück	22,00



4400080

Schlauchkupplungen SK 100-1

Art.-Nr.	Bezeichnung	VE	ME	EUR/ME
4400080	Kupplungsstift für Brenngase G 3/8" LH	1	1 Stück	10,80
4400081	Kupplungsstift für Sauerstoff G 1/4" RH	1	1 Stück	10,80
4400083	Kupplungsstift für andere Gase G 1/4" RH	1	1 Stück	10,80



4400100

Schlauchkupplungen SK 100-2 / SK 100-3

■ **Ausführung:** Schlauchkupplungen für Gasschläuche nach EN 561/ ISO 7289, bestehend aus: Gasrücktrittventil, Selbstschlussventil, Schmutzfilter (bei Brenngasen), Kugelverriegelung für drallfreien Schlauch und Farbring am Kupplungsstift • Für Acetylen max. 1,5 bar • Für Brenngase max. 20 bar • Für Sauerstoff, Druckluft und nicht brennbare Gase max. 20 bar • Anschlüsse nach EN 560

■ **Anwendung:** Zum Verbinden von Schläuchen

Art.-Nr.	Bezeichnung	VE	ME	EUR/ME
4400098	Kupplungsstift für Brenngase Ø 6,3 mm	1	1 Stück	13,60
4400100	Kupplungsstift für Brenngase Ø 9,0 mm	1	1 Stück	13,60
4400103	Kupplungsstift für Sauerstoff Ø 6,3 mm	1	1 Stück	13,60
4400107	Kupplungsstift für andere Gase Ø 6,3 mm	1	1 Stück	13,60



4400110

Schlauchkupplungen SK 100-3

■ **Ausführung:** Schlauchkupplungen für Gasschläuche nach EN 561/ ISO 7289, bestehend aus: Selbstschlussventil, Schmutzfilter (bei Brenngasen), Kugelverriegelung für drallfreien Schlauch und Farbring am Kupplungsstift • Für Acetylen max. 1,5 bar • Für Brenngase max. 20 bar • Für Sauerstoff, Druckluft und nicht brennbare Gase max. 20 bar • Anschlüsse nach EN 560

■ **Anwendung:** Zum Anschluss an die Entnahmestelle, den Druckminderer

Art.-Nr.	Bezeichnung	VE	ME	EUR/ME
4400110	Kupplungskörper für Brenngase G 3/8" LH	1	1 Stück	22,40
4400111	Kupplungskörper für Sauerstoff G 1/4" RH	1	1 Stück	22,40
4400113	Kupplungskörper für andere Gase G 1/4" RH	1	1 Stück	22,40

■ Bei Produkten mit hohem Kupferanteil kommt es je nach Kupfernotierung zu Zu- oder Abschlägen.

Handgriff mit Piezo-Zünder Ignit

■ **Ausführung:** Automatische Einhandzündung auf Knopfdruck • Kolbenhalter fest integriert • Piezo Zünder • Edelstahl-Mundstück • Feinregulierspindel aus Edelstahl • Luftdrehchieber • regulierbare Flammenstellung • drehbarer Schlauchanschluss • ergonomischer Holz-Handgriff

Art.-Nr. Bezeichnung	VE	ME	EUR/ME
3101983 Propan-Handgriff "Ignit" mit Piezo-Zünder "Ignit"	1	1 Stück	89,05

Kolbenbrenner/Weichlöteinsatz Ignit

■ **Ausführung:** Automatische Einhandzündung auf Knopfdruck • Kolbenhalter fest integriert • Piezo Zünder • Edelstahl-Mundstück • Passend zu Handgriff 3101983

Art.-Nr. Bezeichnung	VE	ME	EUR/ME
3101982 Propan-Weichlöteinsatz "Ignit" mit Kolbenhalter	1	1 Stück	41,25

Komplett-LötKolben mit Piezo-Zünder Ignit

■ **Ausführung:** Automatische Einhandzündung auf Knopfdruck • Kolbenhalter fest integriert • Piezo Zünder • Edelstahl-Mundstück • Feinregulierspindel aus Edelstahl • Luftdrehchieber • regulierbare Flammenstellung • drehbarer Schlauchanschluss • ergonomischer Holz-Handgriff • Windschutz • Kupferstück 350 g

Art.-Nr. Bezeichnung	VE	ME	EUR/ME
3101984 Propan-LötKolben "Ignit" mit 350 g Hammerkupfer	1	1 Stück	112,70
3101986 Propan-LötKolben "Ignit" mit 350 g Spitzkupfer	1	1 Stück	113,70

Tragbare Weichlöt-Garnitur Ignit

■ **Ausführung:** Handgriff Ignit • Kolbenbrenner mit Kolbenhalter und Piezo-Zünder • Windschutz • Kupferstück 350 g • Hammerform gekröpft • HD-Schlauch 2 m • G3/8 LH

Art.-Nr. Bezeichnung	VE	ME	EUR/ME
3102145 Tragbare Weichlötgarnitur "Ignit" mit Regler	1	1 Stück	127,75
3102146 Tragbare Weichlötgarnitur "Ignit" mit Regler und Schlauchbruchsicherung	1	1 Stück	134,55

Tragbare Weichlöt-Garnitur Ignit K

Art.-Nr. Bezeichnung	VE	ME	EUR/ME
3101996 Propan-Weichlötgarnitur "Ignit K" im Stahlblechkasten	1	1 Stück	374,15

Tragbare-Weichlöt-Garnitur Ignit F

■ **Ausführung:** Handgriff Ignit • Kolbenbrenner mit Kolbenhalter und Piezo-Zünder • Windschutz • HD-Schlauch 2 m • G3/8 LH • Kleinregler 1,5 bar, fest eingestellt • Kleinflasche 425 g mit Aufhängehaken

Art.-Nr. Bezeichnung	VE	ME	EUR/ME
3101987 Propan-Weichlötgarnitur "Ignit F" mit Kleinflasche	1	1 Stück	255,25

Drehbarer Schlauchanschluß für Handgriff Universal

■ Passend für Handgriff Universal • Schlauchanschluss G3/8 LH • HD Schlauch DN 6,3

Art.-Nr. Bezeichnung	VE	ME	EUR/ME
3102075 Drehbarer Schlauchanschluss	1	1 Stück	9,00

Kupferstücke Standard

■ Passend zu Handgriff Lomen Classic und Lomen Ignit 310983 • Stahlstift Ø7 mm • Stahlstift-Länge 90 mm

Art.-Nr. Bezeichnung	VE	ME	EUR/ME
3101954 Kupferstück 350 g Hammer gekröpft	1	1 Stück	25,85
3101955 Kupferstück 500 g Hammer gekröpft	1	1 Stück	32,45
3101956 Kupferstück 250 g Hammer gerade	1	1 Stück	24,25
3101957 Kupferstück 250 g Spitzform	1	1 Stück	24,75
3101958 Kupferstück 350 g Spitzform	1	1 Stück	26,40
3101959 Kupferstück 500 g Spitzform	1	1 Stück	31,35

GCE RHONA



3101983

GCE RHONA

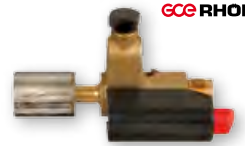

3101982

GCE RHONA



3101984

GCE RHONA



3102145

GCE RHONA



3101996

GCE RHONA



3101987

GCE RHONA



3102075

GCE RHONA



3101954

3101957

3101958

1
2

ECE RHONA



3101981

ECE RHONA



3101999

ECE RHONA



3102018

ECE RHONA



3102104

ECE RHONA



3102068

ECE RHONA



3102080

ECE RHONA



3102094

Kolbenbrenner Universal

■ Ausführung: Kolbenbrenner mit Kolbenhalter • Anschluss M14 x 1i • Ü-Mutter

Art.-Nr. Bezeichnung	VE	ME	EUR/ME
3101981 Propan-Weichlöteinsatz Lorch	1	1 Stück	33,25

Windschutz Universal

Art.-Nr. Bezeichnung	VE	ME	EUR/ME
3101999 Windschutz mit Abstellfuß komplett	1	1 Stück	18,10

Turbobrenner Universal

■ Passend zu Handgriff Universal • Gasdruck von 1,5-2,5 bar • Anschluss M14 • Ü-Mutter • Stahl-Mundstück

Art.-Nr. Bezeichnung	VE	ME	EUR/ME
3102017 Propan-Turbobrenner-Einsatz 14 mm	1	1 Stück	27,20
3102018 Propan-Turbobrenner-Einsatz 17 mm	1	1 Stück	28,65
3102019 Propan-Turbobrenner-Einsatz 20 mm	1	1 Stück	32,65

Schrumpfbrenner Universal

■ Passend zu Handgriff Universal • Gasdruck von 1,5-2,5 bar • Anschluss M14 • Ü-Mutter • Brennerkopf verchromt

Art.-Nr. Bezeichnung	VE	ME	EUR/ME
3102104 Schrumpfbrennereinsatz 30 mm Universal	1	1 Stück	46,35
3102106 Schrumpfbrennereinsatz 40 mm Universal	1	1 Stück	53,90

Gabelbrenner Universal

■ Passend zu Handgriff Universal • Gasdruck von 1,5-2,5 bar • Anschluss M14 • Ü-Mutter • Gabelkopf nichtrostender Stahl

Art.-Nr. Bezeichnung	VE	ME	EUR/ME
3102066 Propan-Gabelbrenner Universal für Rohre bis 1/2"	1	1 Stück	28,50
3102068 Propan-Gabelbrenner Universal für Rohre bis 1"	1	1 Stück	38,25

Breitbrenner Universal

■ Passend zu Handgriff Universal • Gasdruck von 1,5-2,0 bar • Anschluss M14 • Ü-Mutter • Nirosta-Mundstück

Art.-Nr. Bezeichnung	VE	ME	EUR/ME
3102080 Propan-Breitbrenner 40 mm Universal	1	1 Stück	27,55

Hartlöt-Garnitur Universal

■ Ausführung: Handgriff Universal • Turbobrenner verchromt Ø12 mm, Ø14 mm, Ø20 mm • HD-Schlauch 2 m • G 3/8 LH • Regler 2,0 bar, fest eingestellt mit Schlauchbruchsicherungen für 5 und 11 kg Flaschen • Gasanzünder • Gabelschlüssel • Stahlblechkasten

Art.-Nr. Bezeichnung	VE	ME	EUR/ME
3102094 Propan-Garnitur im Stahlblechkasten	1	1 Stück	305,55

■ Bei Produkten mit hohem Kupferanteil kommt es je nach Kupferferntierung zu Zu- oder Abschlägen.



Hart- und Weichlöt-Garnitur Universal

■ **Ausführung:** Handgriff Universal • Weichlöteinsatz • Kolbenbrenner mit Kolbenhebel • Windschutz • Kupferstück 350 g • Hammerform gekröpft • Turbobrenner verchromt Ø12 mm, Ø14 mm, Ø20 mm • HD-Schlauch 2 m • G 3/8 LH • Regler 2,0 bar, fest eingestellt mit Schlauchbruchsicherungen für 5 und 11 kg Flaschen • Gasanzünder • Gabelschlüssel • Stahlblechkasten

Art.-Nr. Bezeichnung	VE	ME	EUR/ME
3102093 Propan-Garnitur im Stahlblechkasten Universal	1	1 Stück	374,00



3102093

Verbindungsrohre

■ **Ausführung:** Anschluss Handgriff M14 x 1i • Anschluss Brennerköpfe M20 x 1i aus Edelstahl • Biegung 60°

Art.-Nr. Bezeichnung	VE	ME	EUR/ME
3101975 Verbindungsrohre 150 mm	1	1 Stück	14,20
3102076 Verbindungsrohre 230 mm	1	1 Stück	15,20
3101976 Verbindungsrohre 350 mm	1	1 Stück	16,30
3101977 Verbindungsrohre 500 mm	1	1 Stück	18,30
3101978 Verbindungsrohre 600 mm	1	1 Stück	20,10
3102077 Verbindungsrohre 750 mm	1	1 Stück	22,60
3102078 Verbindungsrohre 1.000 mm	1	1 Stück	28,65



3101975

Hochleistungsbrennerköpfe

■ **Ausführung:** Brennerköpfe aus Edelstahl • Anschluss M20 x 1 und G 3/8a

Art.-Nr. Bezeichnung	VE	ME	EUR/ME
3102002 Propan-Brennerkopf Edelstahl 30 mm	1	1 Stück	17,80
3102003 Propan-Brennerkopf Edelstahl 40 mm	1	1 Stück	22,20
3102004 Propan-Brennerkopf Edelstahl 45 mm	1	1 Stück	25,25
3102005 Propan-Brennerkopf Edelstahl 50 mm	1	1 Stück	28,55
3102006 Propan-Brennerkopf Edelstahl 60 mm	1	1 Stück	30,10



3102002



3102004

Abstellbügel

■ Passend zu Verbindungsrohren Universal

Art.-Nr. Bezeichnung	VE	ME	EUR/ME
3102024 Abstellbügel komplett	1	1 Stück	5,45



3102024

Gabelstück

Art.-Nr. Bezeichnung	VE	ME	EUR/ME
3104386 Gabelstück E/A M20x1 (innen x aussen) 130 mm breit	1	1 Stück	30,75



3104386

Kompakt-Anwämbrenner Universal

■ **Ausführung:** Handgriff mit langem Momenthebel • integriertes Hitzeschutz- und Abstellschild • Brennerkopf aus Edelstahl Ø 40 mm

Art.-Nr. Bezeichnung	VE	ME	EUR/ME
3102099 Propan-Kompakt-Anwämbrenner Universal	1	1 Stück	113,85



3102099

Komplett-Anwämbrenner Universal

■ **Ausführung:** Handgriff mit langem Momenthebel • Verbindungsrohr • Brennerkopf aus Edelstahl • Abstellbügel • Schlauchanschluss G3/8 LH

Art.-Nr. Bezeichnung	VE	ME	EUR/ME
3102069 Anwämbrenner, Kopf=30 mm, 130 mm Verbindungsrohr	1	1 Stück	83,15
3102070 Anwämbrenner, Kopf=40 mm, 230 mm Verbindungsrohr	1	1 Stück	88,35
3102071 Anwämbrenner, Kopf=50 mm, 500 mm Verbindungsrohr	1	1 Stück	97,40
3102072 Anwämbrenner, Kopf=60 mm, 750 mm Verbindungsrohr	1	1 Stück	109,55



3102069



ECE RHONA

ECE RHONA

ECE RHONA

ECE RHONA

ECE RHONA

ECE RHONA

ECE RHONA

ECE RHONA



3102095

Abflämm-Garnitur Universal

■ **Ausführung:** Handgriff Universal • Verbindungsrohr 230 mm lang • Brennerkopf aus Edelstahl Ø 40 mm • HD-Schlauch 2 m • G 3/8 LH • Regler 1,5 bar, fest eingestellt mit Schlauchbruchsicherung für 5 und 11 kg Flaschen

Art.-Nr.	Bezeichnung	VE	ME	EUR/ME
3102095	Propan-Borsten-Abflämm-Garnitur mit Griff Universal	1	1 Stück	149,05

ECE RHONA



3102050

Anwärm-Garnitur Universal

■ **Ausführung:** Handgriff Universal • Verbindungsrohr 600 mm lang • Brennerkopf mit Luftansaugung von hinten, Ø 60 mm • Regler 4 bar, fest eingestellt mit Schlauchbruchsicherung für 5, 11 und 33 kg Flaschen • Abstellbügel

Art.-Nr.	Bezeichnung	VE	ME	EUR/ME
3102050	Universal-Anwämbrenner-Garnitur mit 5 m Schlauch	1	1 Stück	196,65
3102119	Universal-Anwämbrenner-Garnitur mit 10 m Schlauch	1	1 Stück	222,70

ECE RHONA



3102101

Zweiflamm-Anwämbrenner Universal

■ **Ausführung:** Handgriff Universal • Verbindungsrohr 600 mm • zwei Brennerköpfe aus Edelstahl Ø 45 mm, abschraubbar • Gabelstück • Abstellbügel

Art.-Nr.	Bezeichnung	VE	ME	EUR/ME
3102101	Propan-Zweiflambrenner Universal komplett	1	1 Stück	151,70

ECE RHONA



3101960

Punktbrenner Universal

■ Passend zu Handgriff Universal • Gasdruck von 1,5-2,5 bar • Anschluss M14 • Ü-Mutter • Mundstück verchromt

Art.-Nr.	Bezeichnung	VE	ME	EUR/ME
3101960	Propan-Hartlöteinsatz Bohrung 5 mm gebogen	1	1 Stück	23,05
3101961	Propan-Hartlöteinsatz Bohrung 7 mm gebogen A-Mutter 14x1	1	1 Stück	24,00

ECE RHONA



3100781

Verlängerungsschlauchpaket Propan/Sauerstoff DN 6,3

Art.-Nr.	Bezeichnung	VE	ME	EUR/ME
3100781	Schlauchpaket P+O 6,3-6,3 mm 5 m lang, nach DIN EN 559	1	1 Stück	59,05
3100782	Schlauchpaket P+O 6,3-6,3 mm 10 m lang, nach DIN EN 559	1	1 Stück	101,40

ECE RHONA



3100850

Doppelgewindestutzen

Art.-Nr.	Bezeichnung	VE	ME	EUR/ME
3100850	Doppelgewindestutzen R 1/4"	5	1 Pack	24,75
3100852	Gewindestutzen 3/8" Lks. DIN 8	5	1 Pack	22,60

ECE RHONA



3102082

Kleinregler

■ Passend zu Kleinstflasche 425 g

Art.-Nr.	Bezeichnung	VE	ME	EUR/ME
3102082	Regler für Kleinstflasche G3/8" LH fest 1,5 bar QN 4 kg/h	1	1 Stück	35,80
3102083	Propan-Kleinregler, Anschluss G3/8"	1	1 Stück	35,80

ECE RHONA



3102014

Regler mit Schlauchbruchsicherung

■ Passend zu 5 und 11 kg Flaschen • DIN-DVGW geprüft • Ausgangsdruck fest eingestellt

Art.-Nr.	Bezeichnung	VE	ME	EUR/ME
3102014	Regler mit Schlauchbruchsicherung fest 1,5 bar, 3 kg/h, Profilmutter	1	1 Stück	44,85
3102015	Propan-Regler 4 kg/h mit Schlauchbruchsicherung	1	1 Stück	44,85

ECE RHONA



3102015



Regler mit Manometer

■ Passend zu 5, 11 und 33 kg Flaschen • DIN-DVGW geprüft • Ausgangsdruck regelbar mit Manometer

Art.-Nr. Bezeichnung	VE	ME	EUR/ME
3101963 Propan-Regler Typ 139 mit Manometer	1	1 Stück	47,30
3102062 Propan-Regler mit Schlauchbruchsicherung 0,5-4 bar W21,8x1/14" LH	1	1 Stück	45,55

Regler mit Skala und Schlauchbruchsicherung

■ Passend zu 5, 11 und 33 kg Flaschen • DIN-DVGW geprüft • Ausgangsdruck fest eingestellt mit Skala

Art.-Nr. Bezeichnung	VE	ME	EUR/ME
3101965 Regler mit Skala und Schlauchbruchsicherung	1	1 Stück	58,25

Regler mit Manometer und Schlauchbruchsicherung

■ Passend zu 5, 11 und 33 kg Flaschen mit integrierter Schlauchbruchsicherung • DIN-DVGW geprüft • Ausgangsdruck regelbar mit Manometer

Art.-Nr. Bezeichnung	VE	ME	EUR/ME
3101964 Regler mit Manometer, Kombianschluss	1	1 Stück	62,60

Sicherheitsregler

■ Passend zu 5, 11 und 33 kg Flaschen mit integrierter Schlauchbruchsicherung • Dichtheitsprüfung für HD-Schlauch DN 4 • unter Erdgleiche einsetzbar • Anschlüsse nach DIN-DVGW geprüft

Art.-Nr. Bezeichnung	VE	ME	EUR/ME
3102091 Regulator 1,5 kg Excess Flow 1,5 bar, Kombi x 3/8" LH GCE, 115x60x77	1	1 Stück	84,95

Leckgassicherung

■ Ausführung: Gas-Stop in Verbindung mit Doppelschlauchsystem

Art.-Nr. Bezeichnung	VE	ME	EUR/ME
3102158 Leckgassicherung Anschluss W 21,8x1/14", 0,5-5 bar, 6 kg/h	1	1 Stück	312,85

Verbindungsrippel für Leckgas-Sicherungssystem

■ Ausführung: Für Handgriffe mit Anschluss G 3/8 und Doppelschlauch mit Anschluss M 22 x 1,5 LH

Art.-Nr. Bezeichnung	VE	ME	EUR/ME
3102020 Verbindungsrippel für Doppelschläuche zu Leckgas	1	1 Stück	30,10

HD-Schlauch

■ Ausführung: HD Schlauch DN 4x4 komplett armiert, DIN 4815, DIN EN 1763-1 Druckklasse 30

Art.-Nr. Bezeichnung	VE	ME	EUR/ME
3101966 Propanschlauch 1,5 m 3/8" M10x1	1	1 Stück	12,85
3101967 Propanschlauch 2,0 m 3/8" M10x1	1	1 Stück	15,20
3101968 Propanschlauch 3,0 m 3/8" M10x1	1	1 Stück	19,35
3101969 Propanschlauch 5,0 m 3/8" M10x1	1	1 Stück	28,15
3101970 Propanschlauch 1,5 m 3/8"-3/8" LH	1	1 Stück	12,45
3101971 Propanschlauch 2,0 m 3/8"-3/8" LH	1	1 Stück	15,20
3101972 Propanschlauch 3,0 m 3/8"-3/8" LH	1	1 Stück	18,80
3101973 Propanschlauch 5,0 m 3/8"-3/8" LH	1	1 Stück	27,00
3101979 Propanschlauch 10 m 3/8"-3/8" LH	1	1 Stück	49,75

■ Ausführung: HD Schlauch DN 6,3x5 komplett armiert, DIN 4815, DIN EN 1763-1 Druckklasse 30 • Anschluss G 3/8 LH beidseitig

Art.-Nr. Bezeichnung	VE	ME	EUR/ME
3102112 Propanschlauch 3.000 mm lang	1	1 Stück	27,40
3102110 Propanschlauch 5.000 mm lang	1	1 Stück	38,25
3102113 Propanschlauch 10.000 mm lang	1	1 Stück	71,90
3100789 Propanschlauch 6,3x5 mm Pb 30 bar nach DIN 4815-1 (50 m)	50	1 m	6,20

GCE RHONA



3101963

GCE RHONA



3102062

GCE RHONA



3101965

GCE RHONA



3101964

GCE RHONA



3102091

GCE RHONA



3102158

GCE RHONA



3102020

GCE RHONA



3101966

ECE RHONA



3102011

ECE RHONA



3100788

ECE RHONA



3101993

ECE RHONA



3102081

ECE RHONA



3101991

ECE RHONA



3100003

3100017

ECE RHONA



3101997



3102115

Doppelschlauch

■ **Ausführung:** Anschluss an Leckgassicherung, Anschluss M22 x 1,5 LH beidseitig

Art.-Nr. Bezeichnung	VE	ME	EUR/ME
3102011 Doppelschlauchpaket 3 m lang	1	1 Stück	165,50
3102012 Doppelschlauchpaket 5 m lang	1	1 Stück	190,70
3102013 Doppelschlauchpaket 10 m lang	1	1 Stück	307,35

Propangas-Schlauch Meterware

■ **Ausführung:** Farbe orange • DIN 4815 - Teil 1 • VPE: in Rollen

Art.-Nr. Bezeichnung	VE	ME	EUR/ME
3100788 Propanschlauch 4x4 mm Pb 30 bar nach DIN 4815-1 (40 m Rolle)	50	1 m	4,60
3100769 Propanschlauch 6,3x3,5 mm Pb 6 bar nach DIN 4815-1 (50 m Rolle)	50	1 m	4,60
3100705 Propanschlauch 9x3,5 mm Pb 6 bar nach DIN 4815-1 (50 m Rolle)	50	1 m	5,20

Schlauchbruchsicherung Typ 651

■ **Ausführung:** DIN-DVGW Reg.-Nr. 92.02e868 • Eingang G 3/8 LH i. • Ausgang G3/8 LH a.

Art.-Nr. Bezeichnung	VE	ME	EUR/ME
3101993 Propan-Schlauchbruchsicherung Gr. 1 G3/8" LH	1	1 Stück	23,95
3101994 Propan-Schlauchbruchsicherung Gr. 2 G3/8" LH	1	1 Stück	23,95
3101995 Propan-Schlauchbruchsicherung Gr. 3 G3/8" LH	1	1 Stück	23,95
3101996 Propan-Schlauchbruchsicherung Gr. 4 G3/8" LH	1	1 Stück	23,95

Leichtstahl-Kleinstflasche

■ **Ausführung:** Füllmenge 425 g, geschweißt • Bauartzulassung • Prüfdruck 30 bar • Ventil mit Überdrucksicherung und Verschlusskappe • Anschluss G 3/8 LH • Aufhängehaken • Standfuß

Art.-Nr. Bezeichnung	VE	ME	EUR/ME
3102000 Propan-Kleinstflasche 425 g mit Standfuß	1	1 Stück	93,40
3102118 Propan-Kleinstflasche, orange 425 g, Kleinstflaschenventil	1	1 Stück	92,25
3102081 Schutzbügel für Kleinstflasche 425 g, als Transportschutz nach GGVS	1	1 Stück	16,95
3101991 Haken für Propan-Kleinstflasche 425 g	1	1 Stück	6,10

Anschlüsse für Mehrflaschenanlage

■ **Ausführung:** 2 x mit Aussengewinde W 21,8x1 / 14 LH • DIN 477 • 1 x mit Kombianschluss für 5, 11 und 33 kg Flaschen

Art.-Nr. Bezeichnung	VE	ME	EUR/ME
3100003 3-Wege-Stück P W21,8 x 1/14" LH	1	1 Stück	46,25
3100017 Propan-Schlauch Pb 30 L=400 mm	1	1 Stück	25,25

Umfüllstutzen

■ **Ausführung:** Für 5, 11 und 30 kg Flaschen • Profilmutter W 21,8x1 / 14 LH • Führungstift • Flügelmutter G 3/8 LH Vollmessing • Anschluss nach DIN 477 • Zulassungszeichen 01 D 65 B

Art.-Nr. Bezeichnung	VE	ME	EUR/ME
3101997 Propan-Umfüllstutzen für Flaschen 5 und 11 kg	1	1 Stück	16,75
3102115 Propan-Umfüllstutzen mit Kombianschluss für 5, 11 und 33 kg Flaschen	1	1 Stück	17,80



Allgemeine Verkaufs-, Liefer- und Zahlungsbedingungen

I. Maßgebende Bedingungen

Sämtliche Lieferungen, Verkaufsgeschäfte und Leistungen im Rahmen der gegenwärtigen und zukünftigen Geschäftsbeziehungen erfolgen zu den nachfolgend abgedruckten Bedingungen. Von den nachfolgenden oder den gesetzlichen Regelungen abweichende Bestimmungen unserer Vertragspartner sind für uns nur verbindlich, sofern sie von uns schriftlich bestätigt werden. Die vorbehaltliche Lieferung, Leistung von Diensten oder Entgegennahme von Zahlungen bedeutet unsererseits kein Anerkenntnis abweichender Bestimmungen. Soweit diese Bedingungen mit denen des Vertragspartners nicht übereinstimmen, ist der Vertragspartner mit der vorrangigen Geltung dieser Bedingungen einverstanden.

II. Angebot und Auftrag

Unsere Angebote sind freibleibend; ein Vertrag kommt erst durch unsere schriftliche Auftragsbestätigung zustande. Änderungen, Ergänzungen oder die Aufhebung eines Vertrages oder dieser Bedingungen werden erst durch unsere Bestätigung wirksam und bedingen ggf. eine Nachzahlung. Angebote, Kostenvorschläge, Zeichnungen, Pläne und Prospekte mit allen Unterlagen dürfen Dritten, insbesondere unseren Konkurrenzfirmen, nicht zugänglich gemacht werden. Wir behalten das Urheberrecht und das Eigentum an ihnen. Unser Vertragspartner ist lediglich berechtigt, diese Unterlagen für Zwecke in seinem Unternehmen zu verwenden. Er hat daran kein Zurückbehaltungsrecht. Mehrere Auftraggeber haften als Gesamtschuldner.

III. Preise

Die in Angeboten genannten Preise sind freibleibend; sie verstehen sich in Euro zzgl. Mehrwertsteuer. Maßgebend sind die am Tag der Lieferung gültigen Preise. Die Preise gelten ab Lager, ausschließlich Umsatzsteuer, Fracht, Versicherung und sonstigen Nebenkosten. Im Angebot nicht enthaltene Werklohnarbeiten werden gesondert berechnet. Rohmaterial-, Legierungs- und Teuerungszuschläge werden bei Bedarf tagesaktuell im Anhangverfahren berechnet. Soweit bis zur Ausführung des Auftrages Preiserhöhungen oder sonstige Mehrbelastungen eintreten, behalten wir uns das Recht vor, die Preise entsprechend anzupassen.

IV. Zahlungen

Unsere Rechnungen sind sofort fällig und zahlbar. Soweit innerhalb von 10 Tagen nach Rechnungsdatum die Zahlung geleistet wird, kann bei Verkaufsgeschäften 2% Skonto in Abzug gebracht werden. Werklohnrechnungen sind sofort und rein netto zu bezahlen. Soweit nichts anderes bestimmt ist, tritt der Verzug automatisch nach 30 Tagen ein, ohne dass es einer Mahnung bedarf. Der Vertragspartner kommt in jedem Fall spätestens nach den gesetzlichen Bestimmungen in Verzug. Im Verzugsfall sind wir berechtigt, Verzugszinsen mit einem dem Basissatz um 8 Prozentpunkte übersteigenden Zinssatz zu berechnen. Darüber hinausgehende Schadensersatzansprüche wegen Verzuges bleiben unberührt. Überdies berechtigt uns ein Zahlungsverzug des Vertragspartners, bei Teillieferungen die Weiterlieferung zu verweigern. Die Zahlungen sind ohne Abzug und spesen- und kostenfrei mit schuldbefreiender Wirkung ausschließlich an die auf der Rechnung angegebenen Konten einzuzahlen. Für die Rechtzeitigkeit der Zahlung ist die vorbehaltlose Gutschrift auf dem Konto maßgeblich. Angemessene Kostenvorschüsse können verlangt und/oder Teilleistungen entsprechend den bereits erbrachten Leistungen können gestellt werden. Teilrechnungen müssen nicht als solche bezeichnet sein. Der Erhalt einer Rechnung bedeutet nicht, dass wir den Auftrag damit vollständig abgerechnet haben. Beanstandungen unserer Rechnungen sind innerhalb einer Ausschlussfrist von 14 Tagen nach Erhalt der Rechnung schriftlich begründet mitzuteilen. Gerät der Vertragspartner in Zahlungsverzug oder tritt eine wesentliche Verschlechterung seiner wirtschaftlichen Lage ein, sind wir berechtigt, ohne Rücksicht auf eine etwa vereinbarte Zahlungsfrist sofortige Barzahlung bereits gelieferter Waren aus diesem und allen anderen Kontrakten mit dem selben Vertragspartner und dies hinsichtlich noch nicht gelieferter Ware Vorauszahlung oder Sicherheitsleistung zu verlangen und bis zur sofortigen Bezahlung bzw. Vorauszahlung oder Sicherheitsleistung die weitere Vertragserfüllung zu verweigern. Kommt der Vertragspartner dem Verlangen auf Vorauszahlung oder Sicherheitsleistung nicht binnen einer Frist von 7 Kalendertagen nach, sind wir berechtigt, nach unserer Wahl vom Vertrag zurückzutreten und/oder Schadensersatz wegen Nichterfüllung des Vertrages zu fordern. Dieser beträgt pauschal 40% vom Wert der noch nicht erbrachten Leistungen, es sei denn, der Vertragspartner weist nach, dass ein Schaden in dieser Höhe nicht entstanden ist. Gleiches gilt, wenn bereits vor oder beim Vertragsabschluss Umstände vorlagen, die die Kreditwürdigkeit des Vertragspartners zweifelhaft erscheinen ließen, diese uns jedoch erst nach Vertragsschluss bekannt wurden. Die Annahme von Wechseln und Schecks erfolgt nur zahlungshalber und gilt erst nach ihrer Einlösung als Zahlung. Die Kosten der Diskontierung und Einziehung trägt unser Vertragspartner. Sollte der Ausgleich unserer Forderungen durch Zahlungsmittel in Form von Bargeld, Schecks oder Überweisungen in Verbindung mit Gefälligkeitswechseln vorgenommen werden, so werden die Zahlungsmittel Bargeld, Schecks und Überweisungen entgegengenommen, die Wechsel jedoch nicht. Zurückbehaltungsrecht und Aufrechnung mit irgendwelchen Forderungen und aufgrund von Mängelrügen unseres Vertragspartners sind ausgeschlossen, soweit die Aufrechnung nicht mit unbestrittenen oder rechtskräftig festgestellten Forderungen erfolgt.

V. Leistungsmodalitäten und Mitwirkungspflichten des Kunden

Soweit nicht ausdrücklich anders vereinbart, schulden wir nur die vertraglich fest definierten Leistungen, die wir unter Beachtung der allgemein anerkannten Regeln der Technik in der uns üblichen Handhabung erstellt. Wir sind berechtigt, Leistungen auf Dritte (für deren Qualifikation wir einstehen) zu übertragen. Soweit zur Durchführung der Leistung Mitwirkungshandlungen des Vertragspartners erforderlich sind, hat er diese auf eigene Kosten zu erbringen. Der Vertragspartner hat uns alle für die Durchführung der Leistung relevanten Tatsachen vollständig zur Kenntnis zu geben und die von uns erbrachten Leistungen kontinuierlich zu prüfen und auf mögliche Risiken, Fehlerquellen und besondere Schadensmöglichkeiten aufmerksam

zu machen. Wir sind jedoch nicht verpflichtet, vom Vertragspartner zur Verfügung gestellte Daten, Informationen oder sonstige Leistungen auf deren Vollständigkeit und Richtigkeit zu überprüfen. Nachträgliche Änderungswünsche oder verspätet erbrachte Mitwirkungshandlungen verlängern die Leistungszeiten angemessen. Änderungen, die von uns nicht schriftlich bestätigt sind, sind ungültig und bedingen ggf. eine Nachzahlung. Für Beschädigungen oder Zerstörungen von Gegenständen des Vertragspartners als Folge einer sachgerechten Durchführung unserer Leistung leisten wir keinen Ersatz. Wird als Folge einer sachgerechten Durchführung unserer Leistung ohne unser Verschulden unser eigenes Gerät beschädigt oder zerstört oder kommt abhanden, so sind wir berechtigt, in analoger Anwendung des § 670 BGB vom Vertragspartner Wertersatz zu verlangen.

VI. Lieferzeiten

Die Lieferzeit beginnt mit dem Tage unserer Auftragsbestätigung. Die Lieferfristen gelten als annähernd vereinbart. Alle Fristen beginnen erst nach Einigung über sämtliche Auftragsbedingungen und rechtzeitiger Erbringung der Leistungen des Kunden. Wir sind zu Teillieferungen soweit dem anderen Teil zumutbar berechtigt. Sind wir an der Einhaltung des Leistungstermins gehindert, verschiebt sich der Leistungstermin um eine angemessene Frist. Dies gilt insbesondere bei höherer Gewalt oder dem Eintritt von Umständen, die von uns nicht verschuldet sind, wie Mobilmachung, Krieg, Aufruhr, Streik, Aussperrung oder sonstigen unvorhersehbaren Hindernissen sowie Lieferschwierigkeiten aus mangelnder Selbstbelieferung. Das Vorgenannte gilt nicht, wenn wir die Verzögerung zu vertreten haben. Dies ist nicht der Fall, soweit nach Art. IX Ziffer 1 Satz 2 zwingend gehaftet wird. Eine Nachfrist darf uns frühestens vier Wochen nach dem vereinbarten Liefertermin gesetzt werden. Sie hat per Einschreiben zu erfolgen, muss angemessen sein und mindestens sechs Wochen betragen, soweit dies dem Vertragspartner zumutbar ist. Entschädigungsansprüche des Vertragspartners wegen Verzögerung der Lieferung und/oder Nichtleistung sind in allen Fällen verzögerter Lieferung, auch nach Ablauf einer uns etwa gesetzten Frist zur Lieferung, ausgeschlossen, soweit nicht zwingend gem. Art. IX Ziffer 1 Satz 2 gehaftet wird. Vom Vertrag kann der Vertragspartner im Rahmen der gesetzlichen Bedingungen nach fruchtloser Nachfristsetzung zurücktreten, soweit die Verzögerung der Lieferung von uns zu vertreten ist. Es gilt Ziffer 2 Satz 4. Der Vertragspartner ist auf Verlangen verpflichtet, innerhalb einer angemessenen Frist zu erklären, ob er wegen der Verzögerung der Lieferung vom Vertrag zurücktritt und/oder Schadensersatz statt der Leistung verlangt oder auf Lieferung besteht. Aufträge und Bestellungen werden unter dem Vorbehalt von Herstellungs- und Liefermöglichkeit angenommen. Lieferverzögerungen unserer Lieferanten sind von uns in keinem Falle zu vertreten, soweit wir nicht gem. Art. IX Ziffer 1 Satz 2 zwingend haften.

VII. Versicherung, Gefahrübergang, Entgegennahme

Lieferungen erfolgen auf Rechnung unseres Vertragspartners. Soweit nichts anderes vereinbart ist, erfolgt die Versendung auf Gefahr des Vertragspartners; dabei bestimmen wir Versandart, Versandweg und Frachtführer. Die Gefahr geht mit Versandbereitschaft bzw. spätestens mit der Übergabe der Sache an die Transportperson auf den Vertragspartner über. Dies gilt auch bei der Versendung der Sache durch unser eigenes Personal, soweit diese Versendungsart vertraglich vorgesehen ist. Wir sind berechtigt, im Auftrag und auf Kosten des Vertragspartners eine angemessene Transportversicherung, mindestens in Höhe des Rechnungswertes, abzuschließen. Der Vertragspartner hat den Vertragsgegenstand sofort zu prüfen und erkennbare Mängel sofort schriftlich anzuzeigen, er darf die Entgegennahme von Lieferungen wegen unerheblicher Mängel nicht verweigern.

VIII. Leistungsannahme/Abnahme

Soweit eine Leistung der Abnahme bedarf, ist der Vertragspartner hierzu binnen 10 Werktagen nach Zugang verpflichtet. Kleinere Mängel, welche die Tauglichkeit der Leistung zum vertraglich festgelegten Zweck nicht wesentlich beeinträchtigen, berechtigen nicht zur Abnahmeverweigerung, unbeschadet des Rechtes des Vertragspartners auf angemessene Mängelbeseitigung. Geistige Leistungen gelten als abgenommen, sofern der Vertragspartner nicht binnen 10 Werktagen nach deren Zugang in schriftlicher Form spezifizierte Vorbehalte erhebt. Nimmt der Vertragspartner die Leistung oder einen Teil der Leistung in Benutzung, so gilt die Abnahme nach Ablauf von 10 Werktagen ab Nutzungsbeginn als erfolgt. Erweist sich eine Abnahmeverweigerung als unberechtigt, fallen dem Vertragspartner die daraus resultierenden Mehrkosten, insb. Überprüfungsaufwendungen zur Last. Wir haften bei Annahmeverzug nicht für Verlust, Untergang oder Beschädigung der Sache.

IX. Sonderanfertigungen

Sonderbeschaffungen und feste Bestellungen können nicht zurückerstattet werden.

X. Beanstandungen, Gewährleistung

Für Mängel, zu denen auch das Fehlen zugesicherter Eigenschaften zählt, haften wir wie folgt: Alle diejenigen Teile oder Leistungen sind nach unserer Wahl unentgeltlich nachzubessern, neu zu liefern oder neu zu erbringen, die innerhalb der Verjährungsfrist ohne Rücksicht auf die Betriebsdauer vom Tage des Gefahrenübergangs an gerechnet, infolge eines vor dem Gefahrenübergang liegenden Umstandes, insbesondere wegen fehlerhafter Bauart, schlechten Materials oder mangelhafter Ausführung unbrauchbar werden oder deren Brauchbarkeit erheblich beeinträchtigt wurde. Offensichtliche Mängel müssen uns unverzüglich schriftlich gemeldet werden; versteckte Mängel unverzüglich nach Entdeckung, spätestens aber nach 12 Monaten. Für Unternehmer beträgt die Gewährleistungsfrist 12 Monate ab Ablieferung der Ware. Für private Verbraucher beträgt die Verjährungsfrist 24 Monate, bei gebrauchten Sachen 12 Monate. Dies gilt nicht, wenn der Kunde uns den Mangel nicht rechtzeitig angezeigt hat. Der Vertragspartner hat die ihm obliegenden Vertragsverpflichtungen, insbesondere die vereinbarten Zahlungsbedingungen, einzuhalten. Wenn eine Mängelrüge geltend gemacht wird, dürfen Zahlungen des Vertragspartners in einem Umfang zurückgehalten werden, die in einem angemessenen Verhältnis zu den

Allgemeine Verkaufs-, Liefer- und Zahlungsbedingungen

aufgetretenen Mängeln stehen. Gehört jedoch der Vertrag zum Betrieb seines Handelsgewerbes, so kann der Vertragspartner Zahlungen nur zurückhalten, wenn eine Mängelrüge geltend gemacht wird, über deren Berechtigung kein Zweifel bestehen kann. Zur Mängelbeseitigung hat der Vertragspartner uns stets zwei Mal Gelegenheit zur Nacherfüllung innerhalb angemessener Frist zu gewähren. Verweigert er diese, so sind wir von der Mängelrüge befreit. Ansprüche des Vertragspartners wegen der zum Zwecke der Nacherfüllung erforderlichen Aufwendungen, insbesondere Transport-, Arbeits- und Materialkosten, sind ausgeschlossen, soweit die Aufwendungen sich erhöhen, weil der Gegenstand der Nachlieferung nachträglich an einen anderen Ort als die Hausanschrift des Vertragspartners erbracht worden ist, es sei denn, die Verbringung entspricht seinem bestimmungsgemäßen Gebrauch. Schlägt die Nacherfüllung fehl, kann der Vertragspartner unbeschadet etwaiger Schadensersatzansprüche gemäß Art. IX Ziffer 1 Satz 2 vom Vertrag zurücktreten oder die Vergütung mindern. Die Mängelhaftung bezieht sich nicht auf unerhebliche Abweichungen von der vereinbarten Beschaffenheit, auf nur unerhebliche Beeinträchtigungen der Brauchbarkeit, auf die nur natürliche Abnutzung oder Schäden, die nach dem Gefahrübergang infolge fehlerhafter oder nachlässiger Behandlung, übermäßiger Beanspruchung, ungeeigneter Betriebsmittel, mangelhafter Bauarbeiten, ungeeigneten Baugrundes oder die aufgrund besonderer äußerer Einflüsse wie z. B. chemische, elektrochemische oder elektrische Vorgänge entstehen, die nach dem Vertrag nicht vorausgesetzt sind. Gleiches gilt, wenn der Vertragspartner oder Dritte an der Sache unsachgemäß Änderungen, Verarbeitung oder Instandsetzung vorgenommen hat, so bestehen für diese und die daraus entstehenden Folgen ebenfalls keine Mängelansprüche. Sofern die Ware von uns auf Wunsch des Vertragspartners umgebaut oder verändert wurde, übernehmen wir keine Haftung und Gewährleistung für Mängel oder Schäden, die aufgrund des Umbaus oder der Veränderung auch gegenüber Dritten eintreten. Dies gilt nicht, sofern wir gem. Art. IX Ziffer 1 Satz 2 zwingend haften. Unsere Gewährleistungspflicht erstreckt sich nicht auf Mängel, die auf den vom Vertragspartner gelieferten Materialien oder einer von ihm vorgeschriebenen Konstruktion oder Umbauanleitung beruhen. Sie gilt zudem nur für die Mängel, die unter den vertraglich vorgesehenen Bedingungen und bei ordnungsgemäßen Gebrauch entstehen. Rückgriffsansprüche des Vertragspartners gegen uns gemäß §§ 478 ff. BGB sind ausgeschlossen. Der Ausgleich für etwaige Rückgriffsansprüche des Vertragspartners wurde bei der Preisbildung entsprechend berücksichtigt. Die Parteien betrachten diesen Ausgleich durch einen Pauschalabschlag als angemessen. Weitergehende oder andere als in Art. VII geregelte Ansprüche des Vertragspartners gegen uns und unsere Erfüllungsgehilfen sind ausgeschlossen, insbesondere ein Anspruch auf Ersatz von Schäden, die nicht an dem Liefergegenstand selbst entstanden sind. Dies gilt nicht, soweit gem. Art. IX Ziffer 1 Satz 2 zwingend gehaftet wird. Die Ziffern 1 bis 8 gelten entsprechend für solche Ansprüche des Vertragspartners auf Nachbesserung, Ersatzlieferung oder Schadensersatz, die durch im Rahmen des Vertrages erfolgende Vorschläge oder Beratung oder durch Verletzung vertraglicher Nebenpflichten entstanden sind. Wir sind stets berechtigt, die Art der Nacherfüllung zu verweigern, wenn diese nur mit unverhältnismäßigen Kosten möglich ist und eine andere Art der Nacherfüllung für den Vertragspartner keinen erheblichen Nachteil darstellt.

XI. Unmöglichkeit, Vertragsanpassung, Rücktritt

1. Wird uns oder dem Vertragspartner die jeweils obliegende Lieferung oder Leistung unmöglich, so gelten die allgemeinen Rechtsgrundsätze mit der folgende Maßgabe: ist die Unmöglichkeit auf unser Verschulden zurückzuführen, so ist der Vertragspartner berechtigt, Schadensersatz zu verlangen. Jedoch beschränkt sich der Schadensersatzanspruch des Vertragspartners auf 10 v. H. des Wertes desjenigen Teils der Lieferung oder Leistung, welcher infolge der Unmöglichkeit nicht in zweckdienlichen Betrieb genommen werden kann. Schadensersatzansprüche des Vertragspartners, die über die genannte Grenze von 10 v. H. hinausgehen, sind ausgeschlossen. Dies gilt nicht, soweit gem. Art. IX Ziffer 1 Satz 2 zwingend gehaftet wird. Das Recht des Vertragspartners zum Rücktritt vom Vertrag bleibt unberührt.

2. Sofern unvorhersehbare Ereignisse im Sinne von Art. V Ziffer 2 Satz 2 die wirtschaftliche Bedeutung oder den Inhalt der Lieferung erheblich verändern oder auf unseren Betrieb erheblich einwirken, wird der Vertrag angemessen angepasst, soweit dies Treu und Glauben entspricht. Soweit dies wirtschaftlich nicht vertretbar ist, steht uns das Recht zu, vom Vertrag zurückzutreten. Sofern wir von diesem Rücktrittsrecht Gebrauch machen wollen, werden wir dies nach Erkenntnis der Tragweite des Ergebnisses unverzüglich dem Vertragspartner mitteilen, und zwar auch dann, wenn zunächst mit dem Vertragspartner eine Verlängerung der Lieferzeit vereinbart war.

XII. Haftung

Schadensersatzansprüche des Vertragspartners, gleich aus welchem Rechtsgrund, insbesondere wegen Verletzung von Pflichten aus dem Schuldverhältnis und aus unerlaubter Handlung, sind ausgeschlossen. Dies gilt nicht, soweit zwingend gehaftet wird z. B. nach dem Produkthaftungsgesetz, in Fällen des Vorsatzes, der groben Fahrlässigkeit, wegen der Verletzung des Lebens, des Körpers oder der Gesundheit, wegen der Verletzung wesentlicher Vertragspflichten. Der Schadensersatz für die Verletzung wesentlicher Vertragspflichten ist jedoch auf den vertragstypischen, vorhersehbaren Schaden begrenzt, soweit nicht Vorsatz oder grobe Fahrlässigkeit vorliegt oder wegen der Verletzung des Lebens, des Körpers oder der Gesundheit gehaftet wird. Eine Änderung der Beweislast zu Lasten des Vertragspartners ist mit der vorstehenden Regelung nicht verbunden. Von Ansprüchen Dritter hat der Vertragspartner uns freizustellen. Soweit dem Vertragspartner nach diesem Artikel Schadensersatzansprüche zustehen, verjähren diese mit Ablauf der für Sachmängelansprüche geltenden Verjährungsfrist gemäß Art. VII Ziffer 1. Unabhängig davon

ist der Vertragspartner verpflichtet, hinreichende Versicherungen gegen unmittelbare oder mittelbare Schäden abzuschließen.

XIII. Eigentumsvorbehalt

1. Bei Verträgen mit Verbrauchern behalten wir uns das Eigentum an der Ware bis zur vollständigen Zahlung des Kaufpreises vor. Bei Verträgen mit Unternehmern behalten wir uns das Eigentum an der Ware bis zur vollständigen Begleichung aller Forderungen aus einer laufenden Geschäftsbeziehung vor.

2. Der Kunde ist verpflichtet, die Ware pfleglich zu behandeln. Sofern Wartungs- und Inspektionsarbeiten erforderlich sind, hat der Kunde diese auf eigene Kosten regelmäßig durchzuführen.

3. Der Kunde ist verpflichtet, uns einen Zugriff Dritter auf die Ware, etwaige Fälle einer Pfändung, sowie etwaige Beschädigungen oder die Vernichtung der Ware unverzüglich mitzuteilen. Einen Besitzwechsel der Ware sowie den eigenen Wohnsitzwechsel hat uns der Kunde unverzüglich anzuzeigen.

4. Wir sind berechtigt, bei vertragswidrigem Verhalten des Kunden, insbesondere bei Zahlungsverzug oder bei Verletzung einer Pflicht nach Ziff. 2. und 3. dieser Bestimmung, vom Vertrag zurückzutreten und die Ware herauszuverlangen.

5. Der Unternehmer ist berechtigt, die Ware im ordentlichen Geschäftsgang weiterzuveräußern. Er tritt uns bereits jetzt alle Forderungen in Höhe des Rechnungsbetrages ab, die ihm durch die Weiterveräußerung gegen einen Dritten erwachsen. Wir nehmen die Abtretung an. Nach der Abtretung ist der Unternehmer zu Einziehung der Forderung ermächtigt. Wir behalten uns vor, die Forderung selbst einzubeziehen, sobald der Unternehmer seiner Zahlungsverpflichtung nicht ordnungsgemäß nachkommt und in Zahlungsverzug gerät.

6. Die Be- und Verarbeitung der Ware durch den Unternehmer erfolgt stets im Namen und im Auftrag für uns. Erfolgt eine Verarbeitung mit uns nicht gehörenden Gegenständen, so erwerben wir an der neuen Sache das Miteigentum im Verhältnis zum Wert der von uns gelieferten Ware zu den sonstigen verarbeiteten Gegenständen. Dasselbe gilt, wenn die Ware mit anderen, uns nicht gehörenden Gegenständen vermischt ist. Der Vertragspartner ist verpflichtet, den Vertragsgegenstand sorgsam zu behandeln, solange das Eigentum noch nicht auf ihn übergegangen ist, insb. hat er diese auf eigene Kosten gegen Diebstahl-, Wasser- und Brandschäden ausreichend zu versichern.

XIV. Patent- und Urheberrechte

An allen im Zusammenhang mit der Begründung bzw. im Laufe der Geschäftsbeziehung überlassenen Unterlagen, wie z. B. Kalkulationen, Zeichnungen, Erläuterungen sowie Einführungs- oder Schulungsunterlagen etc, behalten wir uns das Urheberrecht und sofern nicht ausdrücklich schriftlich etwas anderes bestimmt wurde, Eigentumsrecht vor. Soweit im Zuge der Durchführung der vertragsgemäßen Leistung durch uns schutzwürdige Ergebnisse entstehen, stehen diese uns zu. Wir räumen dem Vertragspartner hieran ein einfaches, nicht übertragbares Nutzungsrecht ein, soweit dies nach dem vertraglich vorausgesetzten Zweck erforderlich ist. Weitere Rechte werden ausdrücklich nicht übertragen. Alle nicht ausdrücklich gewährten Nutzungsrechte verbleiben bei uns. Wir erhalten ein kostenloses, nichtausschließliches Nutzungsrecht an allen während der Vertragsdurchführung hervorgebrachten Urheber- und/oder Schutzrechten, an denen der Vertragspartner als Miturheber beteiligt ist. Wir können diese ungehindert an der Bearbeitung weiterer Aufträge Dritter einsetzen. Für die Verletzung etwaiger Patent- oder sonstigen Schutzrechte können nicht haftbar gemacht werden.

XV. Datenverarbeitung und Vertraulichkeit

Wir speichern personenbezogene Daten über Kunden im Rahmen automatischer Datenverarbeitung nach den Bestimmungen des Datenschutzgesetzes. Der Vertragspartner verpflichtet sich, nicht allgemein bekannte kaufmännische und technische Einzelheiten, die ihm durch die Geschäftsbeziehungen bekannt werden, geheim zu halten und nicht an Dritte weiterzugeben oder in irgendeiner Weise unberechtigt zu verwerten. Die Unterlagen, Zeichnungen und andere Informationen, die der andere Vertragspartner aufgrund der Geschäftsbeziehung erhält, darf dieser nur im Rahmen des jeweiligen Vertragszweckes nutzen und Dritten nicht zugänglich machen. Die Vertraulichkeit erstreckt sich nicht oder nicht mehr auf Informationen, die zum Zeitpunkt des Vertragsabschlusses bereits im Besitz der Öffentlichkeit waren oder in Folge von späteren Publikationen oder dergleichen in den Besitz der Öffentlichkeit gelangen oder ohne unmittelbar vom Vertragspartner zu stammen bereits zum Zeitpunkt des Abschlusses im Besitz des anderen Vertragspartners waren bzw. diesem von anderer Seite bekannt gemacht werden. Sie erlischt außerdem 5 Jahre nach Auftragsbeendigung.

XVI. Abtretungsregelung, Erfüllungsort, Gerichtsstand

Der Vertragspartner kann seine Rechte aus einer Geschäftsbeziehung mit uns nur mit unserer schriftlichen Einwilligung abtreten. Erfüllungsort ist für beide Teile ausschließlich Köln. Gerichtsstand für alle sich aus dem Vertragsverhältnis sowie über sein Entstehen und seine Wirksamkeit ergebenden Rechtsstreitigkeiten, auch für Wechsel- und Scheckklagen, ist für beide Teile ausschließlich Köln.

XVII. Verbindlichkeit des Vertrages

Der Vertrag bleibt auch bei rechtlicher Unwirksamkeit einzelner Punkte in seinen übrigen Teilen verbindlich. Das gilt nicht, wenn das Festhalten an dem Vertrag eine unzumutbare Härte für eine Partei darstellen würde.

Stand 01.01.2010

Mietdauer in Kalendertagen

ab 30 8 - 29 1 - 7

■ E-HAND Schweißgeräte

bis 150 Amp. Schweißstrom			3,00 €	4,00 €	5,00 €
bis 250 Amp. Schweißstrom			5,00 €	8,00 €	10,00 €
bis 400 Amp. Schweißstrom			13,00 €	20,00 €	26,00 €

Alle Geräte sind mit Masse- und E-Handschweißkabel 4 m ausgestattet.

■ WIG Gleichstrom Schweißgeräte

bis 200 Amp. Schweißstrom	gasgek.		7,00 €	11,00 €	12,00 €
bis 220 Amp. Schweißstrom	gasgek.		9,00 €	14,00 €	18,00 €
bis 300 Amp. Schweißstrom	gasgek.		13,00 €	20,00 €	26,00 €
bis 300 Amp. Schweißstrom	wassergek.		17,00 €	26,00 €	34,00 €
bis 500 Amp. Schweißstrom	wassergek.		22,00 €	32,00 €	44,00 €

Alle Geräte sind mit WIG-Schweißbrenner 4 m, Massekabel, 4 m, Gasschlauch und Druckminderer 200 bar ausgestattet.

■ WIG Gleich-/Wechselstrom Schweißgeräte

bis 220 Amp. Schweißstrom	gasgek.		10,00 €	15,00 €	20,00 €
bis 220 Amp. Schweißstrom	wassergek.		19,00 €	29,00 €	39,00 €
bis 300 Amp. Schweißstrom	wassergek.		22,00 €	32,00 €	44,00 €
bis 500 Amp. Schweißstrom	wassergek.		25,00 €	34,00 €	46,00 €

Alle Geräte sind mit WIG-Schweißbrenner 4 m, Massekabel 4 m, Gasschlauch und Druckminderer 200 bar ausgestattet.

■ MIG/ MAG Schutzgasschweißgeräte (stufengeschaltet)

bis 300 Amp. Schweißstrom kompakt	gasgek.		7,00 €	11,00 €	14,00 €
bis 400 Amp. Schweißstrom mit DVK	wassergek.		10,00 €	15,00 €	20,00 €
bis 500 Amp. Schweißstrom mit DVK	wassergek.		13,00 €	20,00 €	26,00 €

Alle Geräte sind mit MIG/MAG-Schweißbrenner 4 m, Massekabel 4 m, Gasschlauch, Korbspulenadapter, Druckminderer 200 bar und bei getrennter Ausführung mit 1,2 m Zwipa ausgestattet.

■ MIG/ MAG Schutzgasschweißgeräte (Inverter, mit/ohne Puls-Funktion)

bis 400 Amp. Schweißstrom Inverter kompakt	gasgek.		14,00 €	21,00 €	28,00 €
bis 500 Amp. Schweißstrom Inverter mit DVK	wassergek.		20,00 €	30,00 €	40,00 €
bis 400 Amp. Schweißstrom Inverter Puls kompakt	gasgek.		18,00 €	27,00 €	36,00 €
bis 500 Amp. Schweißstrom Inverter Puls mit DVK	wassergek.		28,00 €	42,00 €	56,00 €

Alle Geräte sind mit MIG/MAG-Schweißbrenner 4 m, Massekabel 4 m, Gasschlauch, Korbspulenadapter, Druckminderer 200 bar und bei getrennter Ausführung mit 1,2 m Zwipa ausgestattet.

■ Plasmaschneidgeräte

bis 25 mm Schneidleistung	gasgek.		10,00 €	15,00 €	20,00 €
bis 29 mm Schneidleistung	gasgek.		13,00 €	20,00 €	26,00 €
bis 40 mm Schneidleistung	gasgek.		18,00 €	27,00 €	36,00 €
Kompressor (mobil) für Plasmaschneidanlagen			4,00 €	7,00 €	9,00 €





Reparatur

■ Schweißgeräte / Umwelttechnik

Arbeitszeit Servicetechniker	49,00 € je Stunde
Fahrtzeit Servicetechniker	30,00 € je Stunde
Fahrtkilometer Servicetechniker	0,70 € je Kilometer

■ Mechanisierung, Automation, Roboter

Arbeitszeit Servicetechniker	72,00 € je Stunde
Fahrtzeit Servicetechniker	30,00 € je Stunde
Fahrtkilometer Servicetechniker	0,70 € je Kilometer

Wartung und Service

■ Schweißgeräte - Wartung

Nachstehend aufgeführte Arbeiten werden bei der Inspektion an jedem Schweißgerät durchgeführt: Öffnen der Anlage · Kontrolle und Funktionsprüfung, Ausblasen der Anlage, Kühler reinigen · Netzstecker öffnen, Kabelverbindung und Zugentlastung prüfen · Messung des Schweißstroms, Drahtvorschub einschließlich Rollenanzug überprüfen · Schweißpistole überprüfen und ggf. instandsetzen · Kühlmittelstand überprüfen, Kühlventilator überprüfen · Kühlmittelpumpe auf Funktion und Dichtigkeit testen · Kontrolle der Schutzgaseinrichtung, Druckminderer, Schlauchverbindungen · Gasspareinstellung bzw. Gasdurchflussmenge messen · Funktionsprüfung nach Abschluss der Arbeiten

49,00 € je Anlage

■ Umwelttechnik - Wartung

Der Gesamtumfang der Leistungen der Wartung wird individuell für jede Anlage gesondert festgelegt.

49,00 € je Stunde

■ Mechanisierung, Automation, Roboter - Wartung

Der Gesamtumfang der Leistungen der Wartung wird individuell für jede Anlage gesondert festgelegt.

72,00 € je Stunde

■ Elektrische Überprüfung gemäß aktueller Normen und Richtlinien

Die Prüfanforderungen werden nach IEC 60974-4 geregelt. Die wesentlichen Prüfparameter werden bei jeder Prüfung dokumentiert.

29,50 € je Prüfung

■ Kalibrierung Schweißanlage

49,00 € je Anlage

■ Prüfung von Gebrauchsstellenvorlage gemäß DGUV Regel 100-500

5,50 € je Prüfung



schweißtechnische Beratung

■ schweißtechnische Beratung

vor Ort IWE (SFI)	78,00 €
vor Ort IWS (SFM)	68,00 €
Bürotätigkeit IWE/IWS	58,00 €



0-9

• 1-teilige Schutzwand mit Folienvorhang 117
 • 1-teilige Schutzwand mit Folienvorhangbespannung 117
 • 1-teilige Schutzwand mit Lamellen 118
 • 1-teilige Schutzwand mit Lamellenvorhang 117
 • 3D-Form-Brennschneidmaschine "IK-72-T" 295
 • 3-teilige Schutzwand mit Folienvorhang 117
 • 3-teilige Schutzwand mit Lamellen 118
 • 3-teilige Schutzwand mit Lamellenvorhang 118
 • 90° Grad-Bogen für C-Profile 114

A

• Abflämm-Garnitur Universal 310
 • Absaugdüsen 175
 • Absaugkrane 250
 • Absaug- und Filtergerät Dusty 254
 • Abstellbügel 309
 • Adapter 197
 • Adapterring 197
 • Akku-Bohrschrauber 85
 • Allbrenngasschläuche Original TRIX 301
 • Allgemeines Zubehör für die Bolzenschweißgeräte 242
 • Allgemeine Verkaufs-, Liefer- und Zahlungsbedingungen 314
 • Allzweck - Schweißberhandschuh 103
 • Alu MIG-Schweißdraht 1450 131
 • Alu MIG-Schweißdraht 4043 135
 • Alu MIG-Schweißdraht 4047 135
 • Alu MIG-Schweißdraht 5087 133
 • Alu MIG-Schweißdraht 5356 134
 • Alu MIG-Schweißdraht 5556 132
 • Alu MIG-Schweißdraht 5754 132
 • Aluminium-Abdeckbänder 55
 • Aluminium-Spray 64
 • Alu WIG-Schweißstäbe 1450 131
 • Alu WIG-Schweißstäbe 4043 134
 • Alu WIG-Schweißstäbe 4047 135
 • Alu WIG-Schweißstäbe 5087 133
 • Alu WIG-Schweißstäbe 5356 134
 • Alu WIG-Schweißstäbe 5556 132
 • Alu WIG-Schweißstäbe 5754 131
 • Anschlag- und Spannwinkel 61
 • Anschleifhilfe "Stilo Tig" 52
 • Anschlüsse für Mehrflaschenanlage 312
 • Anti-Spritzerschutzpaste "Disofix" 67
 • Antox 3D - Edelstahlbeizpaste 66
 • Antox 71 E - Edelstahlbeizpaste 66
 • Antox 73 E SG - Edelstahlsprühbeize 66
 • Antox 75 E - Edelstahlbeizreiniger 66
 • Antox 80 E Edelstahlbadbeize 66
 • Antox 90 E - Passivierungsmittel 66
 • Antox 2001 T - Beizpolierpaste 66
 • Antox - Beizpinsel 67
 • Antox - Edelstahloberflächenpflege 67
 • Antox NP - Neutralisierungspaste 67
 • Antox Sprühbeizhandgerät 67
 • Anwärms-Garnitur Universal 310
 • Arbeitshandschuhe 103
 • Arbeitshandschuhe "Bremerhaven" 103
 • Arbeitsschutzhelme 106
 • ArcMaster 175 231
 • ASS-Klemmen (Doppelschlauchklemmen) 302
 • Atemschutz-Halbmaste 3M 4279 107
 • Atemschutzmasken 3M 107
 • Atemschutzsystem "Autoflow XP®" 97
 • Atemschutzsystem Optrel Expert Line e110098 98
 • Atemschutzsystem "Speedglas 9100 Air" 96
 • Aufnahmedorne 72
 • Ausbildungsschweißbisch 249
 • Ausblaspistolen "Alu-Druckguss vernickelt" 62
 • Autogenschläuche (konfektioniert) 301
 • Autogenschläuche Meterware 301
 • Autogen-Zwillingsschläuche 301
 • Automatikhelm Optrel Expert Line e650 98
 • Automatikhelm Optrel Expert Line e670 98
 • Automatikhelm Optrel Expert Line e680 98
 • Automatikhelm Optrel Pro Line p550 Carbon 99 98
 • Automatik-Schweißermaske "Speedglas 9100" 94
 • Automatik-Schweißermaske "Speedglas 100V" 95

B

• Bandfeile 83
 • Blockdüsen B 10 289
 • Bohr- Zerspanungsemulsion 65
 • Bolzenschweißgeräte für die Hubzündung 240
 • Bolzenschweißgeräte für die Spitzenzündung 240
 • Brause-Anwärmesätze NEF B 286
 • Breitbrenner Universal 308
 • Brennerhalsspiralen 174
 • Brennerkappen 193
 • Brennschneiddüsen AC 289
 • Brennschneiddüsen "AGN" 290
 • Brennschneiddüsen "K" 289
 • Brennschneiddüsen "PNME" 290
 • Brennschneidmaschine "IK 12 Max 3" 294
 • Brennschneidmaschine "IK 92 Puma" 293
 • Brennschneidmaschinen "Harris Plus" 294
 • Brennschneidmaschinen "Harris Super" 294
 • Brennschneidmaschinen "IK 12 Beetle" 293
 • Bügelbrille Modell B 272 88
 • Bügelgehörschutz 3M Modell 1310 106

C

• C-Profil 114

D

• Dämm- und Abdichtmaterialien, wasserlöslich 55
 • Deckenabhängung für C-Profil 116
 • Deckenabhängung für Rohr 1" 114
 • Deckenbefestigung für C-Profil 115
 • Deckenbefestigung für Doppel-C-Profil 115
 • Deckenbefestigung für Dreifach-C-Profil 115
 • Deckenbefestigung für Rohr 1" 114
 • Digital-Schweißnahtlehre 43
 • Digital-Sekunden-Taschenthermometer GTH 1150 58
 • Dinse Schweißkabelkupplungen 49
 • Distanzstück für Schutzlamellen-Montagesystem 116
 • Doppelabzweigstücke 303
 • Doppelgewindestutzen 310
 • Doppelnippel 303
 • Doppelschlauch 312
 • Drahtspiralen 182
 • Drehbarer Schlauchanschluß für Handgriff Universal 307
 • Druckfeder-Elektrodenhalter 47
 • Druckluft-Nadelentroster "Modell 5625" 50
 • Druckluft-Stab-Nadelentroster "Modell 5610" 50
 • Druckregler "Multifix" 62
 • Druckregler "Optimator®" 298
 • Druckregler "Optimator II®" 298
 • Düsen LP-N 282
 • Düsen PL-RC 282
 • Düsenreiniger 303
 • Düsenspray 65
 • Düsenstöcke 175
 • Düsenstöcke 183
 • Düsen Vadura 1210-A 284
 • Düsen Vadura 1215-A 284
 • Düsen Vadura 8317 A-GN 282

E

• Edelstahlbürsten 79
 • Edelstahl-Spray 64
 • Einohr-Schlauchklemmen mit Einlagering 302
 • Einsteckfüllen und Nippel NW 7,2 "Messing blank" 63
 • Einsteckfüllen und Nippel NW 7,2 "Stahl gehärtet und verzinkt" 63
 • Einzelmanometer für Druckminderer 299
 • Elektrodenhalter 47
 • Elektrodenhalter 195
 • Elektrodenhalter "Standard" 47
 • Elektroden-Köcher 50
 • Elektrodentrockner Typ Set-1/220 50
 • Elektrodentrockner Typ Set-1/220TR 51
 • Elektrodentrockner Typ Set-2 51
 • Elektrodentrockner Typ Set-4 / Set-4/4 51
 • Elektrodentrockner Typ Set-10/Set-10/4 51
 • Elektrodentrockner Typ Set-50/4 51

• Elektrostatisches Filtergerät, fahrbar 257
 • Elektrostatisches Filtergerät, stationär 259
 • Endanschlag für C-Profil 115
 • Entnahmestellen-Regler "Optimator®" 298
 • Entnahmestellen-Stationen 299
 • Erdkabelzangen "Original Fix" 46
 • Erdklemmen "Nevada" 46
 • Ersatz-Dichtungen 299
 • Ersatzgläser zu Modell 1244L, 1813 und hochklappbarer Brille 90
 • Ersatz-Kopfbänder/-Stirnpolster 91
 • Ersatz-Stirnpolster 91

F

• Federhebel-Schneideinsätze Weimar 18 W 287
 • Feuchtmatte als Schweißunterlage 108
 • Filter "Multifix" 62
 • Fittingslot "CuRofix3" 156
 • Fittingslotpasten 157
 • "Fix-C02"-Spezial-Schweißzangen 45
 • Flammschutzpasten 108
 • Flanschwasserwaage 58
 • Flanschdruckminderer 200 bar 1-stufig 296
 • Flanschdruckminderer 200 bar 2-stufig 296
 • Flanschdruckminderer 300 bar 1-stufig 297
 • Flanschdruckminderer mit Flowmeter 200 bar 1-stufig 297
 • Flanschdruckminderer mit Flowmeter 200 bar 2-stufig 300
 • Flaschenkupplungen 250
 • Flexible Absaugarme in Schlauchausführung (2-4 m Länge) 250
 • Flexible Absaugarme in Schlauchausführung (5-7 m Länge) 250
 • Flussmittel für Silberlote 154
 • Formiergas-Systeme 54
 • Formierpaste Type B 55
 • Formierpaste Type I 55
 • Fugenhobeldüsen AGNM 283
 • Fugenhobeldüsen "F" 290
 • Führungsspiralen 172

G

• Gabelbrenner Universal 308
 • Gabelstück 309
 • Ganzstahl-Schraubzwinne "4 in 1" 46
 • Gasdiffusoren 196
 • Gasdüsen 172
 • Gasdüsen 182
 • Gasdüsen Keramik 194
 • Gasdüsenadapter 175
 • Gasdüsenträger 174
 • Gasdüsenträger 183
 • Gasdüsenträger 59
 • Gasmengenmesser 123
 • Gasschweißstäbe 298
 • Gasparventil 174
 • Gasverteiler 183
 • Gasverteiler 303
 • Gaszunder 303
 • Gehörschutz-Stöpsel "Modell 303" 106
 • Gehrungs-Schweißzwingen 46
 • Geradschleifer 83
 • Gewebe-Schweißerschutzvorhänge 109
 • Griffstück 43-2 292
 • Griffstücke 280
 • Griffstücke Kombi 17 / ZE 17 / ZEK 17 288
 • Griffstücke Kombi 20 / ZE 20 / ZEK 20 287
 • Griffstück Profi S 89 285
 • Grobreinigungsscheiben 72
 • Grobreinigungsscheiben für Winkelschleifer 72
 • Gummi-Schweißkabel 48

H

• Hakengleiter für C-Profil 115
 • Haltefedern 175
 • Haltefedern 183
 • Haltefedern 53
 • Haltevorrichtungen und Zubehör 294
 • Hand-Brennschneidmaschine "Harris HA" 294
 • Hand-Elektroden-Trockenschleifergerät "Neutrix" 52
 • Handgriff mit Piezo-Zünder Ignit 307
 • Handschneidbrenner Modell 42 Propan/ Erdgas/Mapp 291
 • Handschneidbrenner Modell 62 Propan/ Erdgas/Mapp 291
 • Handschneidbrenner Modell 142 Propan/ Erdgas/Mapp 291

• Erdgas/Mapp 292
 • Handschneidbrenner "X511" mit Federhebel 289
 • Handschuhe "Maxiflex" 102
 • Handschutz 105
 • Handschutz für Schweißpistolen 109
 • Handschutzschild Freisicht 92
 • Handschutzschild "Freisicht" mit Klappmechanismus 92
 • Hand-Schweißspiegel 303
 • Hartlotflussmittel 154
 • Hartlot-Garnitur Universal 308
 • Hart- und Weichlot-Garnitur Universal 309
 • HD-Schlauch 311
 • Heizdüsen 281
 • Heizkappen 290
 • Hitzeschutzgewebe HT 450 107
 • Hitzeschutzgewebe HT 550 107
 • Hitzeschutzgewebe HT 700 108
 • Hitzeschutzgewebe HT 1050 108
 • Hobeldüsen 281
 • Hobeldüsen F-AG 283
 • Hoch-Hitzeschutzhandschuh "Aramid/Alu" 106
 • Hoch-Hitzeschutzhandschuhe 106
 • Hoch-Hitzeschutzhandschuh "Sebatanleder / Alu" 106
 • Hochhitze-Schweißberhandschuh 105
 • Hochlegierter MIG-Schweißdraht 307 126
 • Hochlegierter MIG-Schweißdraht 308 127
 • Hochlegierter MIG-Schweißdraht 309 127
 • Hochlegierter MIG-Schweißdraht 312 128
 • Hochlegierter MIG-Schweißdraht 316 129
 • Hochlegierter MIG-Schweißdraht 318 129
 • Hochlegierter MIG-Schweißdraht 347 130
 • Hochlegierte WIG-Schweißstäbe 307 126
 • Hochlegierte WIG-Schweißstäbe 308 126
 • Hochlegierte WIG-Schweißstäbe 309 127
 • Hochlegierte WIG-Schweißstäbe 312 128
 • Hochlegierte WIG-Schweißstäbe 316 128
 • Hochlegierte WIG-Schweißstäbe 318 129
 • Hochlegierte WIG-Schweißstäbe 347 130
 • Hochleistungsbrennerköpfe 309
 • Hochleistungsdruckminderer JET 600 200 bar 297
 • Hochleistungsdruckminderer JET 600 300 bar 297
 • Hochleistungs-Schneiddüsen Gricut 1270-PY 283
 • Hochvakuum Saug- und Filtereinheit mit 1 Anschluss 256
 • Hochvakuum Saug- und Filtereinheit mit 4 Anschlüssen 254
 • Höhenverstellbare Schweiß-, Dreh- und Kipptische EU-DKTHV 268
 • Horizontale Schweißtische EU-DTH 270

I

• IMF (Manuelles Flansch-Innenspannsystem) 58
 • Isolatoren 196
 • Isolierringe 197
 • Isolierscheiben 177

K

• Kabelndüsen (Klemmhülsen) 49
 • Kabelschuhe 49
 • Kapsel-Gehörschutz 106
 • Kehlhaubbürsten 79
 • Kehlhaubschleifer 84
 • Keilschlitzdüsen 281
 • KemJET Raumluftabsaugung 263
 • Kemper "Filter-Table" 250
 • Kleinregler 310
 • Klemmhalter "Spannfix" 51
 • Klemmkopf "K2" 45
 • Klett-Reinigungsscheiben 72
 • Kohleelektroden 50
 • Kohle-PTFE-Seelen 174
 • Kolbenbrenner Universal 308
 • Kolbenbrenner/Weichlöteinsatz Ignit 307
 • Kompakt-Anwärmbrenner Universal 309
 • Komplett-Anwärmbrenner Universal 309
 • Komplett-LötKolben mit Piezo-Zünder Ignit 307
 • Kopfschutz "Doo-Rag" 91



• Kopfschutz Leder..... 91
 • Kopfschutzschild "Gamador"..... 91
 • Kopfschutzschild Glasfaser..... 90
 • Kopfschutzschild Glasfaser mit Klapprahmen 90
 • Kopfschutzschild "Tigerhood"..... 91
 • Korbspulen-Adapter..... 46
 • Kupferschweißdraht S-CuAG 154
 • Kupferstücke Standard 307
 • Kupplung NW 7,2 "Messing blank" 62

L
 • Lamellenaufhängung-Set, fest..... 113
 • Lamellenaufhängung-Set, seitenverschiebbar . 113
 • Lamellenschleifscheiben "Classic", gerade.. 71
 • Lamellenschleifscheiben "Classic", schräg.. 71
 • Lamellenschleifscheiben "Heavy Duty", gerade 70
 • Lamellenschleifscheiben "Heavy Duty", schräg 71
 • Lamellenschleifstifte - Gewebe..... 74
 • Lamellenschleifstifte - Vlies..... 76
 • Lamellenschleifstifte - Vliesgewebe..... 75
 • Längswandbefestigung für C-Profil..... 115
 • Längswandbefestigung für Doppel-C-Profil..... 115
 • Laufwagen mit Kugellagerrollen 116
 • Laufwagen mit Kunststoffrollen und Haken 116
 • Leckgassicherung 311
 • Lecksuch-Spray 64
 • Leder-Ärmel..... 101
 • Leder-Ärmel, goldbraun 101
 • Leder-Ärmel, lavabraun 101
 • Leder-Beinschürze, lavabraun 100
 • Leder-Gamaschen 101
 • Leder-Gamaschen, lavabraun 101
 • Leder-Schürzen 101
 • Leder-Schürzen, lavabraun 100
 • Leder-Schweißerschutzmasken 90
 • Leder-Schweißerschutzmasken Modell 1813 .. 89
 • Leichtmetall-Griffstücke 286
 • Leichtstahl-Kleinstflasche 312
 • Lötendraht "AL" - bleifrei 156
 • Lötdrähte "RA" 155
 • Lötdrähte "RA" - bleifrei 156
 • Lötdrähte "RA" - bleifrei, NiGe-dotiert..... 155
 • Lötdrähte "SP" 154
 • Lötdrähte "VA" - bleifrei 156
 • Lötöl 157
 • Lötgel "Allround" 157
 • Lötlösung 157
 • Lötwasser 157
 • Lötlösung 157
 • Lötlösung 158

M
 • Magnetpolklemmen..... 46
 • Magnet-Schweißwinkel 45°-270° verstellbar 44
 • Magnet-Schweißwinkel 90° fest..... 44
 • Magnet-Schweißspiegel 303
 • Manometer-Schutzbügel 299
 • Manometer-Schutzkappen 298
 • Manuelles Innenspannsystem..... 56
 • Maschinen - Brennschneiddüsen "A-MD Coolex" 291
 • Maschinen-Brennschneiddüsen "P-SD" 291
 • Masekabel 48
 • Mechanisches Filtergerät, fahrbar..... 257
 • Mechanisches Filtergerät mit Absaugkran . 259
 • Mechanisches Filtergerät mit einem Absaugarm 258
 • Mechanisches Filtergerät mit zwei Absaugarmen 259
 • Mehrflammenheizdüsen 2290-H 292
 • Messinghartlot L-CuZn40 153
 • Messinghartlot L-CuZn40 - flussmittelgefüllt 153
 • Messinghartlot L-CuZn40 U - flussmittelumhüllt..... 153
 • Metallhaken für Rohr 1" 114
 • Metall-Winkelspanner 47
 • MIG/MAG-Handschweißpistolen - MSZ 2-304.. 185
 • MIG/MAG-Handschweißpistolen - MSZ 2-305.. 186

• MIG/MAG-Handschweißpistolen - MSZ 2-306.. 187
 • MIG/MAG Impuls-Inverter E2-4100-RMT / E2-4000-RMT / E2-5000-RMT 24
 • MIG/MAG Impuls-Inverter E4-2800-RMT / E4-4200-RMT 23
 • MIG/MAG Schweißanlagen Ergoline 170 - 250 35
 • MIG/MAG Schweißanlagen Ergoplus 285-2 bis 315EX-4..... 36
 • MIG/MAG Schweißanlagen Ergopro 350W und 450W 38
 • MIG/MAG Schweißanlagen Ergopro 350W-VK und 450W-VK 37
 • MIG/MAG Schweißanlagen Promatic 350W und 350W-VK PULS..... 39
 • MIG/MAG-Schweißbrenner Abimig® Grip W 555D flüssiggekühlt 168
 • MIG/MAG Schweißbrenner gasgekühlt..... 180
 • MIG/MAG-Schweißbrenner MB Grip 15 AK-gasgekühlt 161
 • MIG/MAG-Schweißbrenner MB Grip 24 KD-gasgekühlt 162
 • MIG/MAG-Schweißbrenner MB Grip 25 AK-gasgekühlt 163
 • MIG/MAG-Schweißbrenner MB Grip 36 KD-gasgekühlt 164
 • MIG/MAG-Schweißbrenner MB Grip 240 D-flüssiggekühlt 165
 • MIG/MAG-Schweißbrenner MB Grip 401 D / 501 D - flüssiggekühlt 166
 • MIG/MAG-Schweißbrenner wassergekühlt. 180
 • Mini-Weldmaster..... 254
 • Mischer F-43..... 292
 • Mischrohre 292
 • ML-Schweißdraht CrMo1 125
 • ML-Schweißdraht Mo 124
 • ML-Schweißstäbe CrMo1 125
 • ML-Schweißstäbe Mo..... 124
 • Multispray 65

N
 • Nachfüllflaschen..... 158
O
 • Optionen für elektrostatische Filtergeräte stationär..... 260
 • Optionen für Patronenfilter..... 261
 • Option für Filtergeräte..... 260
 • Option für Filtergeräte, Absaugarme und -krane 260
 • Option für Filtergeräte und Patronenfilter .. 261
 • Option für mechanische Filtergeräte..... 259
 • Option für mechanische Filtergeräte und Kemper "Filter-Table" 259
 • Option für Schutzwände mit Folienvorhang/Lamellen 118
 • Option für Schweißerschutzlamellen - Meterware 113

P
 • Patronenfilter, fahrbar 258
 • Patronenfilter, fahrbar - "Filter-Master XL" .. 261
 • Patronenfiltergerät, fahrbar, BGIA-geprüft . 258
 • Patronenfilter, stationär mit Absaugarm 260
 • Patronenfilter, stationär mit Absaugkran 261
 • Pendelschale für Schutzlamellen-Montagesystem 116
 • Permanent-Magnetpositionierer 44
 • Permanent-Winkelmagnete 44
 • Pipeline-Schweißermütze 92
 • Plasma-Handschneidmische 249
 • Plasmaschneidanlagen PlasmaCut PS660 und PS990 40
 • Plasmaschneidbrenner "Powermax 30®" .. 203
 • Plasmaschneidbrenner "Powermax 45®" .. 204
 • Plasmaschneidbrenner "Powermax 65®" .. 205
 • Plasmaschneidbrenner "Powermax 85®" .. 206
 • Plasmaschneidbrenner "Powermax 105®" .. 207
 • Plasmaschneidbrenner SL 60/100..... 209
 • Plasmaschneidgerät CutMaster 237
 • Plasmaschneidgeräte "Powermax 30®" ... 232
 • Plasmaschneidgeräte "Powermax 45®" ... 233
 • Plasmaschneidgeräte "Powermax 65®" ... 234

• Plasmaschneidgeräte "Powermax 85®" ... 235
 • Plasmaschneidgeräte "Powermax 105®" .. 236
 • Plasma Verschleißteile - passend für Binzel® PSB 60/80/121..... 222
 • Plasma Verschleißteile - passend für Cebora® P 50 213
 • Plasma Verschleißteile - passend für Cebora® P 70 214
 • Plasma Verschleißteile - passend für Cebora® P 150 215
 • Plasma Verschleißteile - passend für Kjellberg® Hi Focus® 160i / PerCut 160/170 227
 • Plasma Verschleißteile - passend für Kjellberg® PA50/S75/76/77 / FineFocus 800® 223
 • Plasma Verschleißteile - passend für Kjellberg® PA-S47CNC® / FineFocus 450® PB-S20-45 W/WH..... 224
 • Plasma Verschleißteile - passend für Kjellberg® PerCut 100 225
 • Plasma Verschleißteile - passend für Kjellberg® PerCut 160i / Hi Focus® 160i / Esab® PerCut 160i 226
 • Plasma Verschleißteile - passend für Trafimet® Ergocut A81 / Autocut P81 217
 • Plasma Verschleißteile - passend für Trafimet® Ergocut A101 / Autocut P101 218
 • Plasma Verschleißteile - passend für Trafimet® Ergocut A141 / Autocut P141 219
 • Plasma Verschleißteile - passend für Trafimet® Ergocut A151 / Autocut P151 221
 • Pneumatik-Spezial-Öl..... 64
 • Polierfächerschleifscheiben "Heavy Duty" .. 72
 • Polschweißzwingen "TP" 46
 • Polzwingen "PZ" 45
 • Präzisions-Sekunden-Taschenthermometer GTH 1170 59
 • Prismen..... 60
 • Propangas-Schlauch Meterware 312
 • Propan-Hochdruckschläuche..... 302
 • Punktbrenner Universal 310
 • Punktgasdüsen..... 176

R
 • Rauchgas-Absaugbrenner RAB Plus - luft- oder flüssiggekühlt..... 169
 • Regler mit Manometer..... 311
 • Regler mit Manometer und Schlauchbruchsicherung 311
 • Regler mit Schlauchbruchsicherung 310
 • Regler mit Skala und Schlauchbruchsicherung 311
 • Reinigungsvlies 158
 • Restsauerstoff-Messgerät "Pro2 mobil" 54
 • Restsauerstoff-Messgerät "Pro2 plus" 55
 • Ringdüsen A-R 281
 • Roboterzellen EU-RBZ 277
 • Rohr 1"..... 113
 • Rohrbandschleifer Boa 84
 • Rohrböcke/ -heber 57
 • Rohrschelle 113
 • Rohrschweißensätze..... 280
 • Rohrschweißensätze Kombi 17 288
 • Rohrschweißensätze Kombi 18 W 286
 • Rohrschweißensätze Kombi 20 287
 • Rohrschweißensätze Profi S 89 285
 • Rohr-Schweißer-Gripzange 47
 • Rohrverbinder für Rohre 1" 114
 • Rohr-Zentrierketten - Ersatzteile Mittelschwere Ausführung 56
 • Rohr-Zentrierketten - Ersatzteile Schwere Ausführung 57
 • Rohr-Zentrierketten - Mittelschwere Ausführung 55
 • Rohr-Zentrierketten - Mittelschwere doppelte Ausführung 56
 • Rohr-Zentrierketten - Schwere Ausführung.. 57
 • Rohr-Zentrierketten - Schwere doppelte Ausführung 57
 • Rollenbockdrehvorrichtungen EU-RB 271
 • Rollenböcke, vierbeinig 58
 • Rostlöser 65
 • Rundschweißvorrichtungen Baureihen EU-RSV 277

S
 • Salmiakstein 158
 • Satiniermaschine..... 84
 • Satinierwalzen - Gewebe..... 76
 • Satinierwalzen - Grobreinigung 77
 • Satinierwalzen - Vlies 76
 • Satinierwalzen - Vlies/Gewebe 77
 • Sauggebläse 2000 m³/h 253
 • Sauggebläse 3000 m³/h 253
 • Säulenschwenkarme für Vorhänge + Lamellen 117
 • Schaft-Rundbürsten 79
 • Schaft-Rundbürsten, gezopft 79
 • Schaft-Rundbürsten, Messing..... 80
 • Schaft-Rundbürsten, rostfrei 79
 • Schallschutzwände 248
 • Schienenverbinder für C-Profile..... 114
 • Schlaackenhämmer 45
 • Schlauchbruchsicherung Typ 651 312
 • Schlauchhalter 302
 • Schlauchklemmen (Schneckenengewinde) ... 302
 • Schlauchkupplungen SK 100-1 306
 • Schlauchkupplungen SK 100-1 / SK 100-2 306
 • Schlauchkupplungen SK 100-2 / SK 100-3 306
 • Schlauchkupplungen SK 100-3 306
 • Schlauchmutter 303
 • Schlauchtüllen 302
 • Schlauchverbinder 302
 • Schleifbänder für handgeführte Maschinen. 77
 • Schleifbänder für stationäre Maschinen..... 78
 • Schleifhülsen 74
 • Schleifhülsenkörper..... 74
 • Schleifmotteller 73
 • Schleiftische..... 249
 • Schleifvliesbänder für handgeführte Maschinen 78
 • Schleifvliesbänder für stationäre Maschinen 78
 • Schleifvlies-Handpads 73
 • Schlitzdüsen A-RS 282
 • Schneiddüsen 6290-NFF 293
 • Schneiddüsen 6290-NX 293
 • Schneiddüsen ANME 283
 • Schneiddüsen PNME 283
 • Schneideinsätze 280
 • Schneideinsätze Kombi 17 288
 • Schneideinsätze Kombi 20 288
 • Schneideinsätze Profi S 89 285
 • Schnellschneiddüsen A-CID 284
 • Schnellschneiddüsen Gricut 1280-PMFY ... 284
 • Schnellschneidbohlen 60
 • Schraubzwingen 60
 • Schrottschneiddüsen "HA 317" 290
 • Schrottschneiddüsen "HP 337" 290
 • Schrupfbrenner Universal 308
 • Schruppscheiben "Classic" - Stahl/Metall ... 70
 • Schruppscheiben "Extra" 73
 • Schubstangenspanner 61
 • Schutzbrille 50 mm 88
 • Schutzbrille klappbar 88
 • Schutzbrille Modell 1244L 89
 • Schutzbrillen 3M TM Modell 2750/2751 89
 • Schutzbrillen "Millenia" 89
 • Schutzbrillen Modell Universal 872/6..... 88
 • Schutzbrillen "XC" 88
 • Schutzgasanlagen ESS-Synmag 1900-2600 21
 • Schutzgasanlagen ESS-Synmag 3600W / 4100W / 5100W 22
 • Schutzgasschweißdrähte G3Si 1 (SG 2) 121
 • Schutzgasschweißdrähte G4Si 1 (SG 3) 121
 • Schutzhülle für Schweißgeräte 109
 • Schutzhülsen..... 177
 • Schutzlamellen S0, glasklar 112
 • Schutzlamellen S0, glasklar - Meterware... 113
 • Schutzschleiben 249
 • Schutzschläuche für Schlauchpakete 108
 • Schutzvorhänge 109
 • Schutzvorhänge 110
 • Schweißbadsicherungen flach 68
 • Schweißbadsicherungen rund 68
 • Schweißbolzen für die Hubzündung 244
 • Schweißbolzen für die Spritzzündung..... 242
 • Schweißdraht-HB 130
 • Schweißdraht-SG2 Ti 122
 • Schweiß-, Dreh- und Kipptische EU-DKT ... 266



• Schweiß-, Dreh- und Kipptische EU-DKT ...	267	• Spezialfett "P34"	45	• Tig-Pen	52	• WIG-Schweißbrenner Abitig® Grip 9/20	189
• Schweißdüsen	281	• Spezial-Schweißnahtlehre	43	• Topfbürsten	80	• WIG-Schweißbrenner Abitig® Grip 17/18/26 ...	188
• Schweißensätze	280	• Spiralschlauch-Blaspistolen-Set	62	• Tragbare Weichlöt-Garnitur Ignit	307	• WIG-Schweißbrenner Abitig® Grip 18 SC ..	190
• Schweißensätze Kombi 17	288	• Stabelektrode 29/9 AC	137	• Tragbare Weichlöt-Garnitur Ignit F	307	• WIG-Schweißbrenner Abitig® Grip 150/260W ..	191
• Schweißensätze Kombi 20	287	• Stabelektrode 4316 AC	138	• Trennscheiben "Classic" - extradünn, Stahl/	70	• WIG-Schweißbrenner Abitig® Grip 200/450W .	192
• Schweißensätze Profi S 89	285	• Stabelektrode 4332 AC	138	• Trennscheiben "Classic" - Stahl/Metall	70	• WIG-Schweißberhandschuhe aus Kalbsleder 105	105
• Schweißensätze Weimar 18 W	286	• Stabelektrode 4370 AC	138	• Trennscheiben "Special"	73	• WIG-Schweißberhandschuhe aus Schweinsleder	104
• Schweißer-Arbeitszelt	104	• Stabelektrode 4430 AC	138	• Trennscheiben "Heavy Duty" - konisch, Stahl/	70	• WIG-Schweißberhandschuhe aus Ziegenleder ...	108
• Schweißer-Bundhose	102	• Stabelektrode 4551 AC	138	• Trennscheiben "Special"	73	• WIG-Schweißberhandschuhe "Mexico-Z-Lang"	105
• Schweißer-Gripzange	47	• Stabelektrode 4576 AC	139	• Trennscheiben "Special"	73	• WIG-Schweißberhandschuhe "Mexico-Z-Super"	105
• Schweißberhandschuh Argon	104	• Stabelektrode 4842 AC	139	• Umfüllbögen	300	• WIG-Wechselbrenner-System WS 17	199
• Schweißberhandschuhe "Granada"	104	• Stabelektrode AlSi 5	139	• Umfüllstützen	312	• WIG-Wechselbrenner-System WS 18	202
• Schweißberhandschuhe "Mühlheim II Super"	104	• Stabelektrode Carbo B 10	136	• Universal-Anschläge	61	• WIG-Wechselbrenner-System WS 20	201
• Schweißberhandschuh Kombileder	103	• Stabelektrode Carbo CrMo 1 B	137	• Universal-Autogengeräte MWW 520/1	280	• WIG-Wechselbrenner-System WS 26	200
• Schweißberhandschuh Spaltleder	103	• Stabelektrode Carbo Mn B	137	• Universal-Autogengeräte MWW 520/1	280	• Windschutz Universal	308
• Schweißberhandschuh Spaltleder	103	• Stabelektrode Carbo Mo AC	137	• Universal-Schienehalter für C-Profil	116	• Winkelkopf-Fugenhobel K4	50
• Schweißberhandschuh "Steersotuff"	104	• Stabelektrode Carbo Mo B	137	• Universal-Schweißnahtlehre	43	• Winkelschleifer	83
• Schweißberhaube	91	• Stabelektrode Carbo Ni 2	139	• Ventilatoren "Serie H"	253	• Wolframelektroden-Anschleifgerät "Turbo-	52
• Schweißber-Jacke	102	• Stabelektrode Carbo RC 3 blau	136	• Ventilatoren "Serie M"	253	• Wolframelektroden-Nassanschleifgerät "Tip-	52
• Schweißberkissen	99	• Stabelektrode Carbo RR 6	136	• Verbindungsrippe für Leckgas-	311	• Wolframelektroden Type Lymox/pink	53
• Schweißberkissen, lavabraun	99	• Stabelektrode Carbo RRB 7	136	• Sicherungssystem	309	• Wolframelektroden Type WC 20/grau	53
• Schweißber-Latzhose	100	• Stabelektrode Carbo RRC 5	136	• Verbindungsrohre	293	• Wolframelektroden Type W/grün	53
• Schweißber-Lederjacken, lavabraun	102	• Stabelektrode Carbo Special	136	• Verbindungsstück 2357-3	310	• Wolframelektroden Type WL 15/gold	53
• Schweißber-Schirme	99	• Stabelektrode C-dur 59	140	• Verlängerungsschlauchpaket Propan/	310		
• Schweißerschutzhelme 51 x 108 mm	92	• Stabelektrode C-dur 68	140	• Sauerstoff DN 6,3	310		
• Schweißerschutzhelme 90 x 110 mm	93	• Stabelektrode C-dur 600 AC	139	• Verschleißteile für "Powermax	208		
• Schweißerschutzhelme "Autodark® 750"	97	• Stabelektrode Cromorex	148	• Verschleißteile für "Powermax 1250/1650®"	208		
• Schweißerschutzhelme "Autodark® 750"	97	• Stabelektroden "Citorex"	148	• Verschleißteile für "Powermax 1250/1650®"	208		
• Schweißerschutzhelme, rot	112	• Stabelektroden "Cromocord Kb"	150	• Verschleißteile für "Powermax 1650®"	208		
• Schweißerschutzhelme, rot - Meterware	112	• Stabelektroden "DW 312" (vorm. Inox 29/9)	148	• Verschleißteile-Übersicht passend für Plasma-	210		
• Schweißerschutzhelme S4, hellgrün	111	• Stabelektroden "Citorex"	148	• Verschleißteile-Übersicht passend für Plasma-	210		
• Schweißerschutzhelme S4, hellgrün -	111	• Stabelektroden "Fincord"	148	• Schneidbrenner PCT 160	211		
• Schweißerschutzhelme S9, dunkelgrün, matt	111	• Stabelektroden NiFe 31	139	• Verschleißteil-Set "ABIMIG 555 D"	179		
• Schweißerschutzhelme S9, dunkelgrün, matt	111	• Stabelektroden "Molycord Kb"	149	• Verschleißteil-Set "Abitig® 9 + 20"	198		
• Schweißerschutzhelme S9, dunkelgrün, matt	111	• Stabelektroden "Molycord Ti"	149	• Verschleißteil-Set "Abitig® 17 / 18 / 26"	198		
• Schweißerschutzhelme S9, dunkelgrün, matt	111	• Stabelektroden "Overcord"	148	• Verschleißteil-Set "MB 15 AK"	178		
• Schweißerschutzhelme S9, dunkelgrün, matt	111	• Stabelektroden Phoenix 120 K	143	• Verschleißteil-Set "MB 24 KD"	178		
• Schweißerschutzhelme S9, dunkelgrün, matt	111	• Stabelektroden Phoenix SH Blau	141	• Verschleißteil-Set "MB 25 AK"	178		
• Schweißerschutzhelme S9, dunkelgrün, matt	111	• Stabelektroden Phoenix SH Schwarz 3 K	144	• Verschleißteil-Set "MB 36 AK"	178		
• Schweißerschutzhelme S9, dunkelgrün, matt	111	• Stabelektroden Phoenix Grün T	142	• Verschleißteil-Set "MB 401/501D"	178		
• Schweißerschutzhelme S9, dunkelgrün, matt	111	• Stabelektroden Phoenix SH Blau	141	• Verschleißkappe für C-Profil	115		
• Schweißerschutzhelme S9, dunkelgrün, matt	111	• Stabelektroden Phoenix SH Gelb R	142	• Verschlusskappe für Rohr 1"	113		
• Schweißerschutzhelme S9, dunkelgrün, matt	111	• Stabelektroden Phoenix SH Schwarz 3 K	144	• Vertikale Schweißtische EU-DTV	270		
• Schweißerschutzhelme S9, dunkelgrün, matt	111	• Stabelektroden Phoenix SH Schwarz 3 MK	144	• Vliesrollen	73		
• Schweißerschutzhelme S9, dunkelgrün, matt	111	• Stabelektroden Phoenix Grün T	142	• Vollsichtbrille 3M Modell 2790	89		
• Schweißerschutzhelme S9, dunkelgrün, matt	111	• Stabelektroden Phoenix SH Blau	141	• Vollsichtbrille klar	88		
• Schweißerschutzhelme S9, dunkelgrün, matt	111	• Stabelektroden Phoenix SH Schwarz 3 K	144	• Vollsicht-Schutzschirm Perfo Nova	90		
• Schweißerschutzhelme S9, dunkelgrün, matt	111	• Stabelektroden Phoenix SH Grün T	142	• Vorsatzscheiben	92		
• Schweißerschutzhelme S9, dunkelgrün, matt	111	• Stabelektroden Phoenix SH Blau	141				
• Schweißerschutzhelme S9, dunkelgrün, matt	111	• Stabelektroden Phoenix SH Gelb R	142				
• Schweißerschutzhelme S9, dunkelgrün, matt	111	• Stabelektroden Phoenix SH Schwarz 3 K	144				
• Schweißerschutzhelme S9, dunkelgrün, matt	111	• Stabelektroden Phoenix SH Schwarz 3 MK	144				
• Schweißerschutzhelme S9, dunkelgrün, matt	111	• Stabelektroden Phoenix Grün T	142				
• Schweißerschutzhelme S9, dunkelgrün, matt	111	• Stabelektroden Phoenix SH Blau	141				
• Schweißerschutzhelme S9, dunkelgrün, matt	111	• Stabelektroden Phoenix SH Gelb R	142				
• Schweißerschutzhelme S9, dunkelgrün, matt	111	• Stabelektroden Phoenix SH Schwarz 3 K	144				
• Schweißerschutzhelme S9, dunkelgrün, matt	111	• Stabelektroden Phoenix SH Schwarz 3 MK	144				
• Schweißerschutzhelme S9, dunkelgrün, matt	111	• Stabelektroden Phoenix Grün T	142				
• Schweißerschutzhelme S9, dunkelgrün, matt	111	• Stabelektroden Phoenix SH Blau	141				
• Schweißerschutzhelme S9, dunkelgrün, matt	111	• Stabelektroden Phoenix SH Gelb R	142				
• Schweißerschutzhelme S9, dunkelgrün, matt	111	• Stabelektroden Phoenix SH Schwarz 3 K	144				
• Schweißerschutzhelme S9, dunkelgrün, matt	111	• Stabelektroden Phoenix SH Schwarz 3 MK	144				
• Schweißerschutzhelme S9, dunkelgrün, matt	111	• Stabelektroden Phoenix Grün T	142				
• Schweißerschutzhelme S9, dunkelgrün, matt	111	• Stabelektroden Phoenix SH Blau	141				
• Schweißerschutzhelme S9, dunkelgrün, matt	111	• Stabelektroden Phoenix SH Gelb R	142				
• Schweißerschutzhelme S9, dunkelgrün, matt	111	• Stabelektroden Phoenix SH Schwarz 3 K	144				
• Schweißerschutzhelme S9, dunkelgrün, matt	111	• Stabelektroden Phoenix SH Schwarz 3 MK	144				
• Schweißerschutzhelme S9, dunkelgrün, matt	111	• Stabelektroden Phoenix Grün T	142				
• Schweißerschutzhelme S9, dunkelgrün, matt	111	• Stabelektroden Phoenix SH Blau	141				
• Schweißerschutzhelme S9, dunkelgrün, matt	111	• Stabelektroden Phoenix SH Gelb R	142				
• Schweißerschutzhelme S9, dunkelgrün, matt	111	• Stabelektroden Phoenix SH Schwarz 3 K	144				
• Schweißerschutzhelme S9, dunkelgrün, matt	111	• Stabelektroden Phoenix SH Schwarz 3 MK	144				
• Schweißerschutzhelme S9, dunkelgrün, matt	111	• Stabelektroden Phoenix Grün T	142				
• Schweißerschutzhelme S9, dunkelgrün, matt	111	• Stabelektroden Phoenix SH Blau	141				
• Schweißerschutzhelme S9, dunkelgrün, matt	111	• Stabelektroden Phoenix SH Gelb R	142				
• Schweißerschutzhelme S9, dunkelgrün, matt	111	• Stabelektroden Phoenix SH Schwarz 3 K	144				
• Schweißerschutzhelme S9, dunkelgrün, matt	111	• Stabelektroden Phoenix SH Schwarz 3 MK	144				
• Schweißerschutzhelme S9, dunkelgrün, matt	111	• Stabelektroden Phoenix Grün T	142				
• Schweißerschutzhelme S9, dunkelgrün, matt	111	• Stabelektroden Phoenix SH Blau	141				
• Schweißerschutzhelme S9, dunkelgrün, matt	111	• Stabelektroden Phoenix SH Gelb R	142				
• Schweißerschutzhelme S9, dunkelgrün, matt	111	• Stabelektroden Phoenix SH Schwarz 3 K	144				
• Schweißerschutzhelme S9, dunkelgrün, matt	111	• Stabelektroden Phoenix SH Schwarz 3 MK	144				
• Schweißerschutzhelme S9, dunkelgrün, matt	111	• Stabelektroden Phoenix Grün T	142				
• Schweißerschutzhelme S9, dunkelgrün, matt	111	• Stabelektroden Phoenix SH Blau	141				
• Schweißerschutzhelme S9, dunkelgrün, matt	111	• Stabelektroden Phoenix SH Gelb R	142				
• Schweißerschutzhelme S9, dunkelgrün, matt	111	• Stabelektroden Phoenix SH Schwarz 3 K	144				
• Schweißerschutzhelme S9, dunkelgrün, matt	111	• Stabelektroden Phoenix SH Schwarz 3 MK	144				
• Schweißerschutzhelme S9, dunkelgrün, matt	111	• Stabelektroden Phoenix Grün T	142				
• Schweißerschutzhelme S9, dunkelgrün, matt	111	• Stabelektroden Phoenix SH Blau	141				
• Schweißerschutzhelme S9, dunkelgrün, matt	111	• Stabelektroden Phoenix SH Gelb R	142				
• Schweißerschutzhelme S9, dunkelgrün, matt	111	• Stabelektroden Phoenix SH Schwarz 3 K	144				
• Schweißerschutzhelme S9, dunkelgrün, matt	111	• Stabelektroden Phoenix SH Schwarz 3 MK	144				
• Schweißerschutzhelme S9, dunkelgrün, matt	111	• Stabelektroden Phoenix Grün T	142				
• Schweißerschutzhelme S9, dunkelgrün, matt	111	• Stabelektroden Phoenix SH Blau	141				
• Schweißerschutzhelme S9, dunkelgrün, matt	111	• Stabelektroden Phoenix SH Gelb R	142				
• Schweißerschutzhelme S9, dunkelgrün, matt	111	• Stabelektroden Phoenix SH Schwarz 3 K	144				
• Schweißerschutzhelme S9, dunkelgrün, matt	111	• Stabelektroden Phoenix SH Schwarz 3 MK	144				
• Schweißerschutzhelme S9, dunkelgrün, matt	111	• Stabelektroden Phoenix Grün T	142				
• Schweißerschutzhelme S9, dunkelgrün, matt	111	• Stabelektroden Phoenix SH Blau	141				
• Schweißerschutzhelme S9, dunkelgrün, matt	111	• Stabelektroden Phoenix SH Gelb R	142				
• Schweißerschutzhelme S9, dunkelgrün, matt	111	• Stabelektroden Phoenix SH Schwarz 3 K	144				
• Schweißerschutzhelme S9, dunkelgrün, matt	111	• Stabelektroden Phoenix SH Schwarz 3 MK	144				
• Schweißerschutzhelme S9, dunkelgrün, matt	111	• Stabelektroden Phoenix Grün T	142				
• Schweißerschutzhelme S9, dunkelgrün, matt	111	• Stabelektroden Phoenix SH Blau	141				
• Schweißerschutzhelme S9, dunkelgrün, matt	111	• Stabelektroden Phoenix SH Gelb R	142				
• Schweißerschutzhelme S9, dunkelgrün, matt	111	• Stabelektroden Phoenix SH Schwarz 3 K	144				
• Schweißerschutzhelme S9, dunkelgrün, matt	111	• Stabelektroden Phoenix SH Schwarz 3 MK	144				
• Schweißerschutzhelme S9, dunkelgrün, matt	111	• Stabelektroden Phoenix Grün T	142				
• Schweißerschutzhelme S9, dunkelgrün, matt	111	• Stabelektroden Phoenix SH Blau	141				
• Schweißerschutzhelme S9, dunkelgrün, matt	111	• Stabelektroden Phoenix SH Gelb R	142				
• Schweißerschutzhelme S9, dunkelgrün, matt	111	• Stabelektroden Phoenix SH Schwarz 3 K	144				
• Schweißerschutzhelme S9, dunkelgrün, matt	111	• Stabelektroden Phoenix SH Schwarz 3 MK	144				
• Schweißerschutzhelme S9, dunkelgrün, matt	111	• Stabelektroden Phoenix Grün T	142				
• Schweißerschutzhelme S9, dunkelgrün, matt	111	• Stabelektroden Phoenix SH Blau	141				
• Schweißerschutzhelme S9, dunkelgrün, matt	111	• Stabelektroden Phoenix SH Gelb R	142				
• Schweißerschutzhelme S9, dunkelgrün, matt	111	• Stabelektroden Phoenix SH Schwarz 3 K	144				
• Schweißerschutzhelme S9, dunkelgrün, matt	111	• Stabelektroden Phoenix SH Schwarz 3 MK	144				
• Schweißerschutzhelme S9, dunkelgrün, matt	111	• Stabelektroden Phoenix Grün T	142				
• Schweißerschutzhelme S9, dunkelgrün, matt	111	• Stabelektroden Phoenix SH Blau	141				
• Schweißerschutzhelme S9, dunkelgrün, matt	111	• Stabelektroden Phoenix SH Gelb R	142				
• Schweißerschutzhelme S9, dunkelgrün, matt	111	• Stabelektroden Phoenix SH Schwarz 3 K	144				
• Schweißerschutzhelme S9, dunkelgrün, matt	111	• Stabelektroden Phoenix SH Schwarz 3 MK	144				
• Schweißerschutzhelme S9, dunkelgrün, matt	111	• Stabelektroden Phoenix Grün T	142				
• Schweißerschutzhelme S9, dunkelgrün, matt	111	• Stabelektroden Phoenix SH Blau	141				
• Schweißerschutzhelme S9, dunkelgrün, matt	111	• Stabelektroden Phoenix SH Gelb R	142				
• Schweißerschutzhelme S9, dunkelgrün, matt	111	• Stabelektroden Phoenix SH Schwarz 3 K	144				
• Schweißerschutzhelme S9, dunkelgrün, matt	111	• Stabelektroden Phoenix SH Schwarz 3 MK	144				
• Schweißerschutzhelme S9, dunkelgrün, matt	111	• Stabelektroden Phoenix Grün T	142				
• Schweißerschutzhelme S9, dunkelgrün, matt	111	• Stabelektroden Phoenix SH Blau	141				
• Schweißerschutzhelme S9, dunkelgrün, matt	111	• Stabelektroden Phoenix SH Gelb R	142				
• Schweißerschutzhelme S9, dunkelgrün, matt	111	• Stabelektroden Phoenix SH Schwarz 3 K	144				
• Schweißerschutzhelme S9, dunkelgrün, matt	111	• Stabelektroden Phoenix SH Schwarz 3 MK	144				
• Schweißerschutzhelme S9, dunkelgrün, matt	111	• Stabelektroden Phoenix Grün T	142				
• Schweißerschutzhelme S9, dunkelgrün, matt	111	• Stabelektroden Phoenix SH Blau	141				
• Schweißerschutzhelme S9, dunkelgrün, matt	111	• Stabelektroden Phoenix SH Gelb R	142				
• Schweißerschutzhelme S9, dunkelgrün, matt	111	• Stabelektroden Phoenix SH Schwarz 3 K	144				
• Schweißerschutzhelme S9, dunkelgrün, matt	111	• Stabelektroden Phoenix SH Schwarz 3 MK	144				
• Schweißerschutzhelme S9, dunkelgrün, matt	111	• Stabelektroden Phoenix Grün T	142				
• Schweißerschutzhelme S9, dunkelgrün, matt	111	• Stabelektroden Phoenix SH Blau	141				
• Schweißerschutzhelme S9, dunkelgrün, matt	111	• Stabelektroden Phoenix SH Gelb R	142				
• Schweißerschutzhelme S9, dunkelgrün, matt	111	• Stabelektroden Phoenix SH Schwarz 3 K	144				
• Schweißerschutzhelme S9, dunkelgrün, matt	111	• Stabelektroden Phoenix SH Schwarz 3 MK	144				
• Schweißerschutzhelme S9, dunkelgrün, matt	111	• Stabelektroden Phoenix Grün T	142				
• Schweißerschutzhelme S9, dunkelgrün, matt	111	• Stabelektroden Phoenix SH Blau	141				
• Schweißerschutzhelme S9, dunkelgrün, matt	111	• Stabelektroden Phoenix SH Gelb R	142				
• Schweißerschutzhelme S9, dunkelgrün, matt	111	• Stabelektroden Phoenix SH Schwarz 3 K	144				
• Schweißerschutzhelme S9, dunkelgrün, matt	111	• Stabelektroden Phoenix SH Schwarz 3 MK	144				





Sie wissen, was Sie wollen:

EINKAUFEN IN UNSEREM B2B SHOP.

- mehr als 400.000 Artikel
- kundenspezifische Preise
- Produkte und Verfügbarkeit
- Kontoverwaltung
- Nachbestellfunktion
- schnelle Echtzeitsuche
- Kriterien- und Herstellerwahl
- Schnittstellen Oracle und SAP
- Kommissionslagerverwaltung
- Bestellimport



sst-webshop.de

Umfassend · Professionell · Schnell

